

# Functioneel design

Roestvaststalen producten van Schlüter®-Systems



© Atlas Concorde



INNOVATIES MET PROFIEL



## Roestvaststalen Schlüter-profielen in topkwaliteit

In de architectuur wordt meer en meer gebruik gemaakt van roestvast staal. Schlüter-Systems heeft op deze toenemende vraag gereageerd en biedt ondertussen een ruim assortiment profielen in dit materiaal aan.

Alle roestvaststalen producten in ons leveringsprogramma worden gemaakt in V2A-kwaliteit (materiaalnr. 1.4301 = AISI 304). Veel producten zijn echter ook verkrijgbaar in de materiaalkwaliteit V4A (materiaalnr. 1.4404 = AISI 316L). Dankzij een verhoogde chemische weerstand en corrosieweerstand is deze geschikt voor gebruik in omgevingen met bijzondere belastingen zoals zwembaden (zoet water) of industriële installaties.

Naast de klassieke afsluitprofielen Schlüter-SCHIENE, Schlüter-RONDEC of Schlüter-QUADEC zijn ook kantbeschermingsprofielen (Schlüter-ECK), trapprofielen (Schlüter-TREP-E), bewegingsvoegprofiel (Schlüter-DILEX-EKSN, -EKSB en -EKSBT) en holplintprofielen (Schlüter-DILEX-EHK en -HKS) in de kwaliteit roestvast staal V4A leverbaar.





## Wat is roestvast staal?

“Roestvast staal” is het verzamelbegrip voor ruim 160 bijzondere staalsoorten (de zogenaamde gelegeerde stalen) die door hun verschillende samenstellingen geschikt zijn voor de meest uiteenlopende toepassingen.

Het is niet zo dat roestvast staal helemaal niet roest. Pas als de legering chroom bevat, ontstaat er aan het oppervlak een beschermende en afsluitende passieve laag van een duizendste mm dikte. Deze laag is weliswaar zeer dun, maar na mechanische beschadiging kan ze zich constant opnieuw vormen, zodat er in normale gevallen geen roest in dit staal optreedt.

Voorwaarde hiervoor is dat de beschermingslaag niet aanhoudend wordt beschadigd (bijv. door vreemd roest of bepaalde chemicaliën zoals zoutzuur). Deze beschadigingen kunnen met name optreden in omgevingen die blootgesteld zijn aan chemische belastingen, zoals buitenomgevingen dicht bij de

kust of omgevingen met hoge industriële luchtbelasting, bedrijven in de levensmiddelensector en zwembaden. In plaats van het klassieke V2A-materiaal (materiaalnr. 1.4301 = AISI 304) is het aan te bevelen in dergelijke gevallen roestvast staal V4A (materiaalnr. 1.4404 = AISI 316L) te gebruiken, want dit heeft een grotere corrosieweerstand, afgestemd op de zwaardere belastingen.

Ook roestvast staal van kwaliteit nr. 1.4404 is niet tegen elke chemische belasting bestand, bijv. zout- en vloeizuur, of bepaalde chloor- en zout bronwaterconcentraties. Dit geldt in sommige gevallen ook voor zoutwater zwembaden.

Bijzondere te verwachten belastingen moeten daarom steeds vooraf worden gecontroleerd. Bij onzekerheden over de juiste keuze van het materiaal geven de technische adviseurs van Schlüter-Systems deskundige ondersteuning aan ontwerpers en verwerkers.

i

De officiële benaming voor materiaalnummer 1.4301 overeenkomstig DIN EN 10088 is: verkorte naam X5CrNi18-10. De benaming voor het materiaalnummer 1.4404 volgens DIN EN 10088 is: verkorte naam X2CrNiMo17-12-2.





## Onderhoudstips voor roestvaststalen producten





Oppervlakken uit roestvast staal die blootgesteld zijn aan de buitenlucht of aan agressieve invloeden, moeten regelmatig met een zacht reinigingsmiddel worden gereinigd. Regelmatig reinigen behoudt niet alleen het mooie uitzicht van het roestvast staal, maar vermindert ook het gevaar voor corrosie. Voor alle reinigingsmiddelen geldt dat ze vrij moeten zijn van zout- en vloeizuren. Contact met andere metalen zoals normaal staal moet worden vermeden, want dit kan tot vreemd roest leiden. Dit geldt ook voor het gebruik van gereedschappen zoals plamuurmes of staalwol om bijv. mortelresten te verwijderen. Voor gevoelige oppervlakken mogen geen schurende reinigingsmiddelen worden gebruikt. Indien nodig kan de reinigingspolish voor roestvast staal Schlüter-CLEAN-CP worden gebruikt.

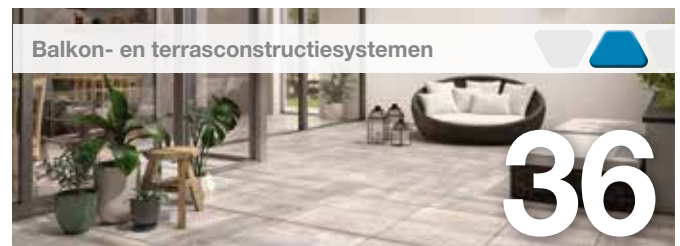
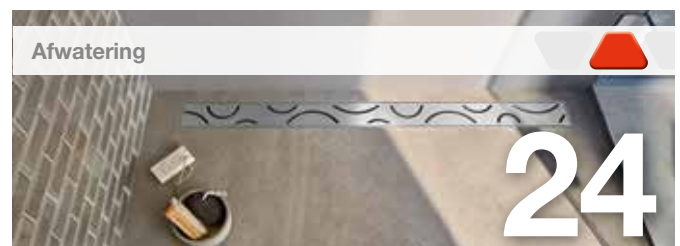

## Overzicht van onze producten uit roestvast staal



Profielen die ook verkrijgbaar zijn in 3 meter lengtes, worden hieronder aangeduid met het symbool . Profielen die verkrijgbaar zijn met een radiusperforatie, zijn te herkennen aan het -symbool.

## Bekledingsafsluitingen op de vloer

De afsluitprofielen, zoals de originele Schlüter-SCHIENE, grenzen tegel- en natuursteenbekledingen af en beschermen de buitenranden ervan tegen mechanische beschadigingen. Schlüter-RENO-profielen creëren een traploze overgang met aangrenzende vloerbekledingen. Onze afsluitprofielen zijn op deze wijze de „finishing touch” van de vloerbekleding.





### Schlüter®-SCHIENE-E / -ES

Schlüter-SCHIENE-E en -ES zijn speciale profielen uit roestvast staal voor de afwerking van de zijkanten van tegelbekledingen, maar ze kunnen ook heel goed worden gebruikt voor andere bekledingsmaterialen en toepassingen. SCHIENE-ES en -ES-EB beschikken over een voegribje.

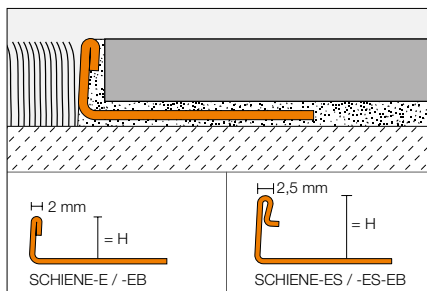

Schlüter®-SCHIENE-E / -ES								TST
Roestvast staal V2A/V4A								
H = mm	Schlüter®-SCHIENE-E		Schlüter®-SCHIENE-EB geborsteld	Schlüter®-SCHIENE-E V4A	Schlüter®-SCHIENE-ES met voegribje		Schlüter®-SCHIENE-ES-EB geborsteld met voegribje	
	L = 2,50 m	L = 1,00 m	L = 2,50 m	L = 2,50 m	L = 2,50 m	L = 1,00 m	L = 2,50 m	
2	•	—	—	—	—	—	—	
3	•	—	—	—	—	—	—	
4,5	•	—	—	•	—	—	—	
6	• ③	•	• ③	•	—	—	—	
7	•	—	—	—	—	—	—	
8	• ③	•	• ③	•	• ③	•	• ③	
9	•	—	—	—	—	—	—	
10	• ③	•	• ③	•	• ③	•	• ③	
11	• ③	•	• ③	•	• ③	•	• ③	
12,5	• ③	•	• ③	•	• ③	•	• ③	
14	•	—	—	•	—	—	—	
15	•	—	—	•	—	—	—	
16	•	—	—	•	—	—	—	
17,5	•	—	—	•	—	—	—	
20	•	—	—	•	—	—	—	
22,5	•	—	—	•	—	—	—	
25	•	—	—	•	—	—	—	
30	•	—	—	•	—	—	—	

### Schlüter®-RENO-TK

Schlüter-RENO-TK is een profiel voor de traploze overgang van een tegelvloer naar een aangrenzend lager gelegen tapijt of een ander vloerbekledingsmateriaal. Bovendien worden de aangrenzende bekledingsranden doeltreffend beschermd.

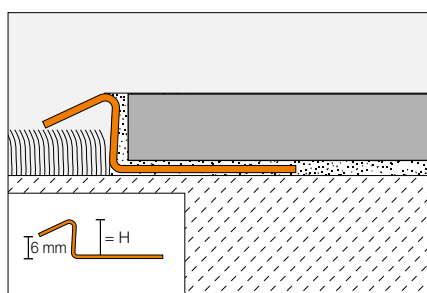

Schlüter®-RENO-ETK / -EBTK				
Roestvast staal V2A				
H = mm	Schlüter®-RENO-ETK		Schlüter®-RENO-EBTK geborsteld	
	L = 2,50 m	L = 1,00 m	L = 2,50 m	L = 1,00 m
8	•	•	•	•
10	•	•	•	•
11	•	•	•	•
12,5	•	•	•	•



### Schlüter®-RENO-U

Schlüter-RENO-EU is een roestvaststalen profiel voor de traploze verbinding van vloerbekledingen met verschillende hoogtes.

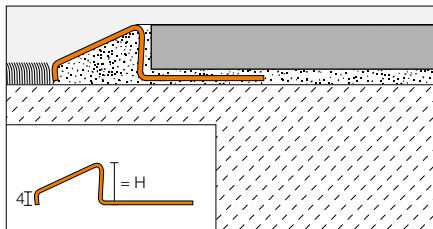

Schlüter®-RENO-EU		
Roestvast staal V2A		
H = mm	Schlüter®-RENO-EU Schlüter®-RENO-EBU geborsteld	
	L = 2,50 m	L = 1,00 m
8	•	•
10	•	•
11	•	•
12,5	•	•
15	•	—
17,5	•	—
20	•	—



### Schlüter®-RENO-T

Schlüter-RENO-T is een profiel dat achteraf kan worden aangebracht als overgang tussen aangrenzende bekledingen van dezelfde hoogte.

Schlüter®-RENO-T-E		
Roestvast staal V2A		
B = mm	Schlüter®-RENO-T-E Schlüter®-RENO-T-EB geborsteld	
	L = 2,50 m	L = 1,00 m
14	•	•
25	•	•

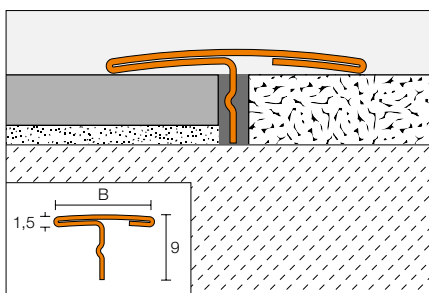

### Schlüter®-DECO

Schlüter-DECO is een profiel met een breed zichtbaar oppervlak voor de decoratieve vormgeving in tegelbekledingen.

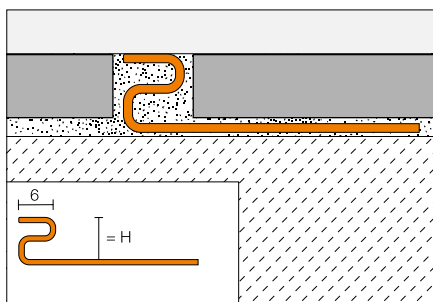

Schlüter®-DECO-E	
Roestvast staal V2A	
H = mm	Schlüter®-DECO-E
	L = 2,50 m
8	•
9	•
10	•
11	•
12,5	•
14	•
16	•
18,5	•
21	•
25	•
30	•



Schlüter®-DECO-DE	
Roestvast staal V2A	
H = mm	Schlüter®-DECO-DE-E-S 135° Schlüter®-DECO-DE-EB-S geborsteld
	L = 2,50 m
8	•
10	•
11	•
12,5	•

### Schlüter®-DECO-DE

Schlüter-DECO-DE is een hoogwaardig afsluitprofiel van roestvast staal voor uitwendige hoeken van 135° in wandbetegeling en biedt een goede randbescherming.

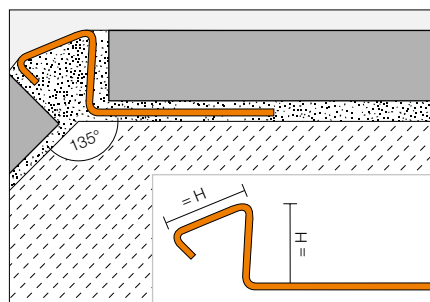



## Wandhoeken en afsluitingen

De profielen uit de reeksen Schlüter-QUADEC en -RONDEC fungeren als mechanisch belastbare en decoratieve afsluitingen voor wandbekledingen en plinten uit tegels en natuursteen. Voor sterk belaste randen worden profielen van de reeks Schlüter-ECK gebruikt. In combinatie met de decoratieve DESIGNLINE-sierstrips of de binnenhoeken Schlüter-ECK-KI en -KHK kan men met Schlüter-Systems vormaccenten plaatsen.



**Schlüter®-RONDEC-E**

Schlüter-RONDEC-E is een symmetrisch afgerond profiel voor uitwendige hoeken en bekledingsafsluitingen, bestaande uit roestvast staal met verschillende oppervlakken.

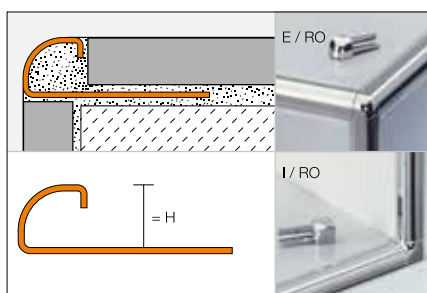

**Toebehoren:** Binnen- en buitenhoeken, verbindingsstukken, eindkapjes

<b>Schlüter®-RONDEC-E</b>					
Roestvast staal V2A/V4A					
H = mm	Schlüter®-RONDEC-E		Schlüter®-RONDEC-EB geborsteld	Schlüter®-RONDEC-EP gepolijst	Schlüter®-RONDEC-E V4A
	L = 2,50 m	L = 1,00 m	L = 2,50 m	L = 2,50 m	L = 2,50 m
4,5	•	—	—	—	—
6	• ③	•	•	•	•
7	•	—	•	—	—
8	• ③	•	•	•	•
9	•	—	•	—	—
10	• ③	•	•	•	•
11	• ③	—	•	—	—
12,5	• ③	•	•	•	•
15	•	—	•	•	—

**Schlüter®-QUADEC-E**

Schlüter-QUADEC-E is een hoogwaardig afsluitprofiel uit roestvast staal voor uitwendige hoeken in wandbetegeling en biedt een goede randbescherming. Het zichtbare oppervlak van het profiel vormt een rechte hoekige buitenhoek van de tegelbekleding.

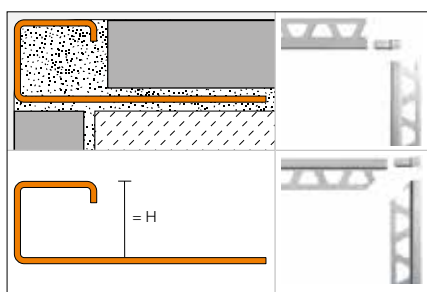

**Toebehoren:** Roestvaststalen hoeken, bruikbaar als binnen- en buitenhoeken, verbindingsstukken, eindkapjes

<b>Schlüter®-QUADEC-E</b>					
Roestvast staal V2A/V4A					
H = mm	Schlüter®-QUADEC-E		Schlüter®-QUADEC-EB geborsteld	Schlüter®-QUADEC-EP handmatig gepolijst	Schlüter®-QUADEC-E V4A
	L = 2,50 m	L = 1,00 m	L = 2,50 m	L = 2,50 m	L = 2,50 m
4,5	•	—	—	—	—
6	•	③	•	•	•
7	•	③	•	—	—
8	•	③	•	•	•
9	•	③	•	—	—
10	•	③	•	•	•
11	•	③	•	—	—
12,5	•	③	•	•	•
14	•	③	•	—	—
15	•	③	•	•	—



### Schlüter®-ECK-E

Schlüter-ECK-E is een roestvaststalen hoek-profiel voor uitwendige hoeken in wand-betegelingen en biedt een goede randbe-scherming. De geperforeerde bevestigings-vlakken worden tijdens de betegeling in de lijm-laag ingebed.

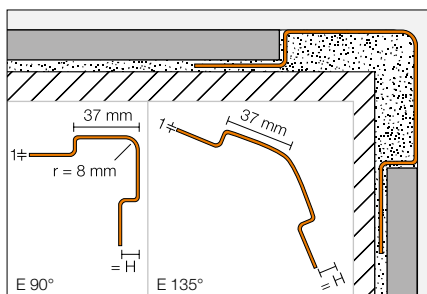

Schlüter®-ECK-E												
Roestvast staal V2A												
H = mm	Schlüter®-ECK-E				Schlüter®-ECK-E-S 135°		Schlüter®-ECK-EB geborsteld				Schlüter®-ECK-EB-S geborsteld, 135°	
	L = 1,50 m	L = 2,00 m	L = 2,50 m	L = 3,00 m	L = 2,50 m	L = 3,00 m	L = 1,50 m	L = 2,00 m	L = 2,50 m	L = 3,00 m	L = 2,50 m	L = 3,00 m
6	•	•	•	•	•	•	•	•	•	•	•	•
8	•	•	•	•	•	•	•	•	•	•	•	•
11	•	•	•	•	•	•	•	•	•	•	•	•

Schlüter®-ECK-E V4A				
Roestvast staal V4A				
H = mm	L = 1,50	L = 2,00 m	L = 2,50 m	L = 3,00 m
6	—	—	—	—
8	•	•	•	•
11	•	•	•	•

### Schlüter®-ECK-K

Schlüter-ECK-K is een roestvaststalen hoekprofiel, dat achteraf op uitwendige hoe-ken van wandbekledingen wordt gelijmd.

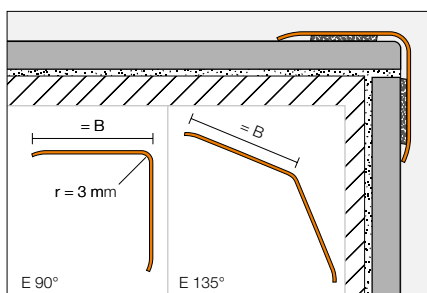

Schlüter®-ECK-K								
Roestvast staal V2A								
B = mm	Schlüter®-ECK-K-E				Schlüter®-ECK-K-E-S 135°			
	L = 1,50 m	L = 2,00 m	L = 2,50 m	L = 3,00 m	L = 1,50 m	L = 2,00 m	L = 2,50 m	L = 3,00 m
15	•	•	•	•	—	—	—	—
32	•	•	•	•	•	•	•	•
50	•	•	•	•	—	—	—	—

Schlüter®-ECK-K							
Roestvast staal V2A/V4A							
B = mm	Schlüter®-ECK-K-EB geborsteld				Schlüter®-ECK-E V4A		
	L = 1,50 m	L = 2,00 m	L = 2,50 m	L = 3,00 m	L = 1,50 m	L = 2,00 m	L = 2,50 m
15	•	•	•	•	—	—	—
32	•	•	•	•	•	•	•
50	•	•	•	•	—	—	—



### Schlüter®-ECK-KI

Schlüter-ECK-KI is een hoekprofiel uit roestvast staal om achteraf op binnenhoeken van tegels of andere wandbekledingen te kleven.

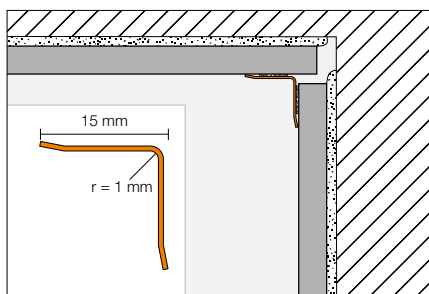

Schlüter®-ECK-KI								
Roestvast staal V2A								
B = mm	Schlüter®-ECK-KI-E				Schlüter®-ECK-KI-EB geborsteld			
	L = 1,50 m	L = 2,00 m	L = 2,50 m	L = 3,00 m	L = 1,50 m	L = 2,00 m	L = 2,50 m	L = 3,00 m
15	•	•	•	•	•	•	•	•

### Schlüter®-ECK-KHK

Schlüter-ECK-KHK is een als holle plint uitgevoerd hoekprofiel uit roestvast staal om achteraf op binnenhoeken van tegels of andere wandbekledingen te kleven.

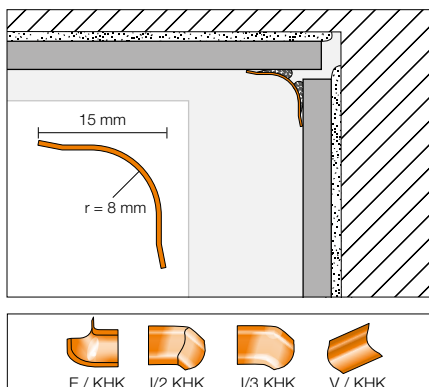

**Toebehoren:** Binnen- en buitenhoeken, verbindingstukken

Schlüter®-ECK-KHK								
Roestvast staal V2A								
B = mm	Schlüter®-ECK-KHK-E				Schlüter®-ECK-KHK-EB geborsteld			
	L = 1,50 m	L = 2,00 m	L = 2,50 m	L = 3,00 m	L = 1,50 m	L = 2,00 m	L = 2,50 m	L = 3,00 m
15	•	•	•	•	•	•	•	•

### Schlüter®-DESIGNLINE

Schlüter-DESIGNLINE is een sierstrip, waarmee optisch aantrekkelijke wandbekledingen kunnen worden gerealiseerd. De profielreeks kan worden gecombineerd met de overeenkomstige Schlüter-RONDREC/-QUADEC-profielen voor uitwendige hoeken in wandbekledingen. Dit profiel uit roestvast staal kan ook in vloerbekledingen worden gebruikt.

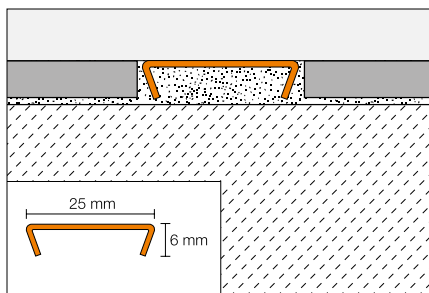

Schlüter®-DESIGNLINE-E		
Roestvast staal V2A		
L = m	Schlüter®-DESIGNLINE-E	Schlüter®-DESIGNLINE-EB geborsteld
2,50	•	•



### Schlüter®-FINEC

Schlüter-FINEC is een hoogwaardig afsluitprofiel voor uitwendige hoeken in wandbekledingen uit tegels, glasmozaïek of plamuursel/pleisterlaag. Het afsluitvlak van het profiel beschermt de rand van de bekleding tegen mechanische schade en vormt een elegante, smalle hoek.

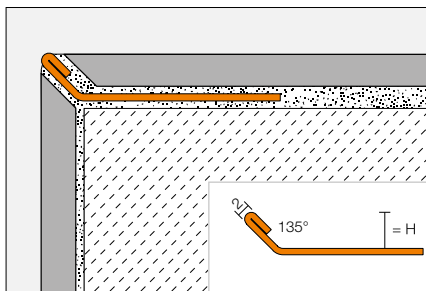

Schlüter®-FINEC-E	
Roestvast staal V2A	
H = mm	L = 2,50 m
4,5	•
7	•
9	•
11	•
12,5	•



**Toebehoren:** Hoekset, bestaande uit drie delen

### Schlüter®-SCHIENE-STEP-EB

Schlüter-SCHIENE-STEP-EB is een hoogwaardig afsluitprofiel uit geborsteld roestvast staal. Door de variabele geometrie kan dit profiel worden gebruikt voor verschillende toepassingen zoals bijv. werkbladen, trap-treden of voor het afwerken van een renovatie met „tegels op tegels”.

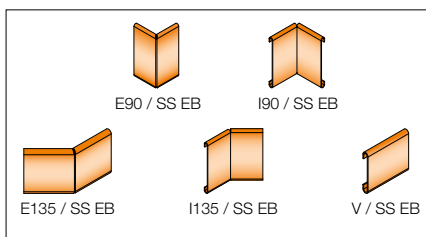
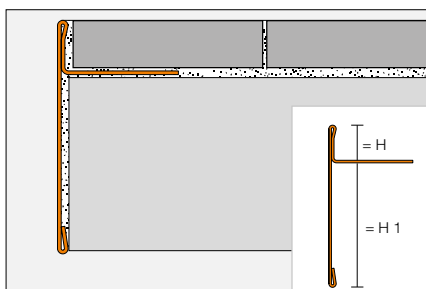

**Toebehoren:** Verbindingsstukken, binnen- en buitenhoeken

Schlüter®-SCHIENE-STEP-EB		TST	
Roestvast staal V2A geborsteld			
H = mm	H1 = 11 mm L = 2,50 m	H1 = 30 mm L = 2,50 m	H1 = 39 mm L = 2,50 m
6	•	—	•
9	—	•	•
11	—	•	•
12,5	•	•	•



## Trappen – duurzaam veilig en mooi

Randen van traptreden zijn onderhevig aan sterke mechanische belastingen en vormen een groot ongevalrisico. Door hun antislip uitvoering en goede optische herkenbaarheid creëren Schlüter-TREP-profielen meer veiligheid. Ze beschermen de randen van de treden tegen beschadiging en voorkomen zo schade aan de tegelbekleding.



### Schlüter®-TREP-S

Schlüter-TREP-S-E is een trapprofiel met een ingeklemd, verwisselbaar loopvlak uit antislip kunststof.

Schlüter®-TREP-S-E			
Roestvaststalen draagprofiel smal (26 mm) V2A, R9			
H = mm	L = 1,00 m	L = 1,50 m	L = 2,50 m
8	•	•	•
10	•	•	•
12,5	•	•	•

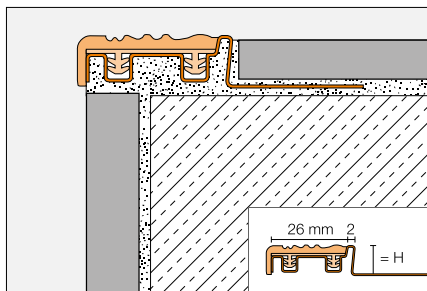

Kleuren: citrusgeel, grijs, grafietzwart, lichtbeige, notenbruin



Toebehoren: Eindkapjes

### Schlüter®-TREP-E

Schlüter-TREP-E is een trapprofiel uit roestvast staal met speciale antislip profilering.

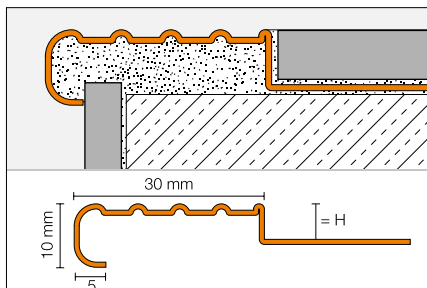

Toebehoren: Eindkapjes

Schlüter®-TREP-E						
Roestvast staal V2A/V4A, R 10 V 6						
H = mm	Schlüter®-TREP-E			Schlüter®-TREP-E V4A		
	L = 1,00 m	L = 1,50 m	L = 2,50 m	L = 1,00 m	L = 1,50 m	L = 2,50 m
2	•	•	•	—	—	—
3	•	•	•	—	—	—
5	•	•	•	—	—	—
8	•	•	•	•	•	•
11	•	•	•	•	•	•
13	•	•	•	•	•	•
16	•	•	•	•	•	•
25	•	•	•	—	—	—

### Schlüter®-TREP-EK

Schlüter-TREP-EK is een trapprofiel uit roestvast staal met speciale antislip profilering voor veilige en aantrekkelijke traptreden. Dit profiel kan achteraf worden gelijmd op treden uit tegels of natuursteen.

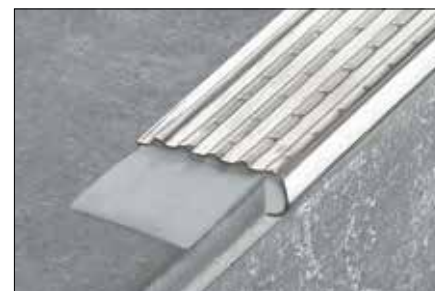
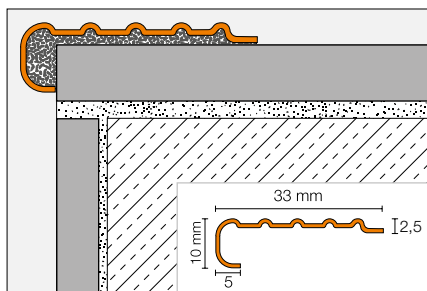

Schlüter®-TREP-EK			
Roestvast staal V2A			
B = mm	L = 1,00 m	L = 1,50 m	L = 2,50 m
33	•	•	•



### Schlüter®-TREP-FL

Schlüter-TREP-FL is een Florentin-vormig trapprofiel staal voor veilige en aantrekkelijke trapranden.

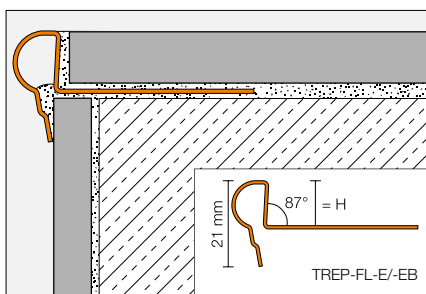

**Toebehoren:** Eindkapjes

Schlüter®-TREP-FL						
Roestvast staal V2A						
H = mm	Schlüter®-TREP-FL-E			Schlüter®-TREP-FL-EB geborsteld		
	L = 1,00 m	L = 1,50m	L = 2,50 m	L = 1,00 m	L = 1,50 m	L = 2,50 m
9	•	•	•	•	•	•
11	•	•	•	•	•	•
12,5	•	•	•	•	•	•

### Schlüter®-TREP-G / -GL

Schlüter-TREP-G / -GL is een trapprofiel uit geborsteld roestvast staal met een ingelijmd, antislip loopvlak

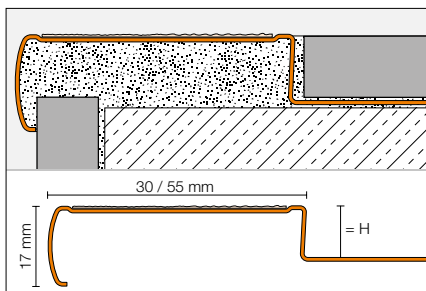

**Toebehoren:** Eindkapjes, zelfklevende antislip band

Kleuren: grafietzwart, transparant



Schlüter®-TREP-G						
Roestvast staal V2A geborsteld						
H = mm	Schlüter®-TREP-G-B breed (55 mm), R11			Schlüter®-TREP-G-S smal (30 mm), R11		
	L = 1,00 m	L = 1,50m	L = 2,50 m	L = 1,00 m	L = 1,50 m	L = 2,50 m
9	•	•	•	•	•	•
11	•	•	•	•	•	•
13	•	•	•	•	•	•
15	•	•	•	•	•	•

Schlüter®-TREP-GL						
Roestvast staal V2A geborsteld						
H = mm	Schlüter®-TREP-GL-B breed (55 mm), R10			Schlüter®-TREP-GL-S smal (30 mm), R10		
	L = 1,00 m	L = 1,50m	L = 2,50 m	L = 1,00 m	L = 1,50 m	L = 2,50 m
9	•	•	•	•	•	•
11	•	•	•	•	•	•
13	•	•	•	•	•	•
15	•	•	•	•	•	•





### Schlüter®-TREP-GK / -GLK

Schlüter-TREP-GK/-GLK is een trapprofiel uit geborsteld roestvast staal met een ingelijmd, antislip loopvlak. Het kan achteraf worden gelijmd op treden uit tegels of natuursteen.

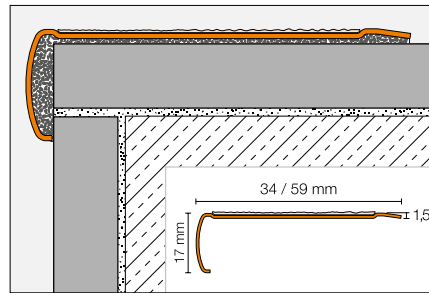

Schlüter®-TREP-GK / -GLK				
Roestvast staal V2A geborsteld				
L = m	Schlüter®-TREP-GK-B breed (59 mm), R11	Schlüter®-TREP-GK-S smal (34 mm), R11	Schlüter®-TREP-GLK-B breed (59 mm), R10	Schlüter®-TREP-GLK-S smal (34 mm), R10
1,00	•	•	•	•
1,50	•	•	•	•
2,50	•	•	•	•

**Toebehoren:** Zelfklevende antislip band

Kleuren: grafietzwart, transparant



### Schlüter®-TREP-EFK

Schlüter-TREP-EFK is een trapprofiel uit roestvast staal met een speciale antislip profilering voor veilige en mooi gevormde treden. Het product kan met montagelijm in de daarvoor voorziene uitfrezingen of achteraf op treden worden aangebracht.

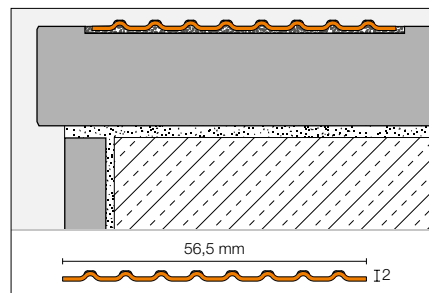

Schlüter®-TREP-EFK	
Roestvast staal V4A	
B = mm	L = 2,50 m
56,5	•



## Bewegingsvoegen en ontspanningsprofielen

Met de profielen uit de Schlüter-DILEX-reeks bieden we onderhoudsvrije en functionele oplossingen voor alle relevante bewegingsvoegen in tegelbekledingen. Het leveringsprogramma omvat profieltypes voor constructievoegen, veldbegrenzingsvoegen, rand- en aansluitvoegen. De profielen worden tijdens de plaatsing van de tegels ingewerkt. Overeenkomstig de latere mechanische of chemische belasting van de bekleding zijn onze DILEX-profielen leverbaar in verschillende materiaaluitvoeringen.



### Schlüter®-DILEX-EMP

Schlüter-DILEX-EMP is een bewegingsprofiel uit roestvast staal voor plaatsing in het mortelbed, dat dankzij een groef-mesverbinding horizontale bewegingen kan opnemen.

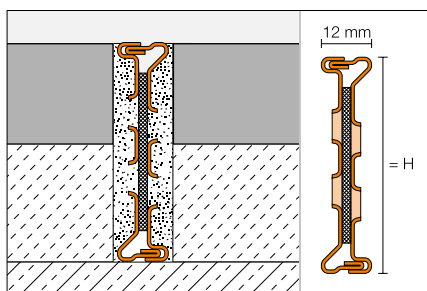

Schlüter®-DILEX-EMP	
Roestvast staal V2A	
H = mm	L = 2,50 m
35	•
50	•
65	•

### Schlüter®-DILEX-KSBT

Schlüter-DILEX-KSBT is een bouwscheidingsvoegprofiel met randbescherming, bestaande uit zijdelingse bevestigingsvlakken uit roestvast staal, die verbonden zijn met een 20 of 30 mm brede bewegingszone uit zachte kunststof.

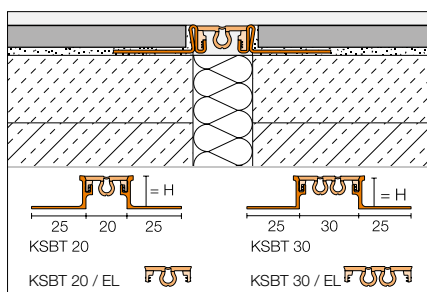

Kleuren: crème (C), donker antraciet (DA), voegengrijs (FG), grijs (G), grafietzwart (GS), lichtbeige (HB), steengrijs (SG)



**Toebehoren:** Bewegingszone-inlage, kruisvormige inlage, roestvaststalen inlegstuk voor bewegingszone van KSBT 30

Schlüter®-DILEX-EKSBT				
Roestvast staal V2A/V4A				
H = mm	Schlüter®-DILEX-EKSBT 20 L = 2,50 m	Schlüter®-DILEX-EKSBT 30 L = 2,50 m	Schlüter®-DILEX-EKSBT 20 V4A L = 2,50 m	Schlüter®-DILEX-EKSBT 30 V4A L = 2,50 m
8	•	•	•	•
10	•	•	•	•
11	•	•	•	•
12,5	•	•	•	•
14	•	•	•	•
16	•	•	•	•
18,5	•	•	—	—
21	•	•	—	—
25	•	•	—	—
30	•	•	—	—

### Schlüter®-DILEX-EDP

Schlüter-DILEX-EDP is een bewegingsprofiel uit roestvast staal, dat dankzij een groef-mesverbinding horizontale bewegingen kan opnemen.

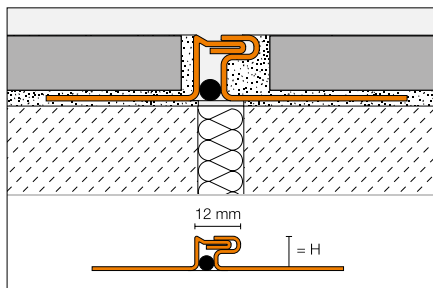

Schlüter®-DILEX-EDP	
Roestvast staal V2A	
H = mm	L = 2,50 m
8	•
9	•
10	•
11	•
12,5	•
14	•
16	•
18,5	•
21	•
25	•
30	•



### Schlüter®-DILEX-KS

Schlüter-DILEX-KS is een bewegingsprofiel met randbescherming, bestaande uit zijdelingse bevestigingsvlakken, die verbonden zijn met een verwisselbare bewegingszone uit zachte kunststof.

Schlüter®-DILEX-EKSN		
Roestvast staal V2A/V4A		
H = mm	Schlüter®-DILEX-EKSN	Schlüter®-DILEX-EKSN V4A
	L = 2,50 m	L = 2,50 m
8	•	•
10	•	•
11	•	•
12,5	•	•
14	•	•
16	•	•
18,5	•	—
21	•	—
25	•	—
30	•	—

Kleuren: crème (C), donker antraciet (DA), voegengrijs (FG), grijs (G), grafietzwart (GS), lichtbeige (HB), pasteligrijs (PG), steengrijs (SG)

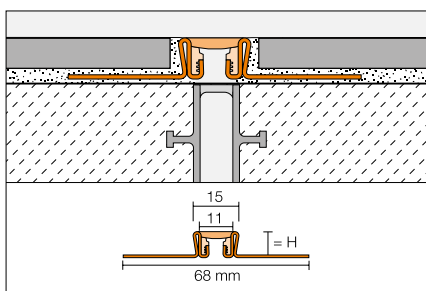

**Toebehoren:**  
Kruisvormige inlage, bewegingszone-inlage



### Schlüter®-DILEX-EKSB

Schlüter-DILEX-EKSB is een bewegingsprofiel met randbescherming voor coatings en andere dunlagige vloerbekledingen. Het bestaat uit zijdelingse bevestigingsvlakken uit roestvast staal, die verbonden zijn met een niet-verwisselbare bewegingszone uit zachte kunststof.

Kleuren: grijs, grafietzwart, lichtbeige, pastelgrijs

G GS HB PG

Schlüter®-DILEX-EKSB		
Roestvast staal V2A/V4A		
H = mm	Schlüter®-DILEX-EKSB	Schlüter®-DILEX-EKSB V4A
	L = 2,50 m	L = 2,50 m
2,5	•	•
4,5	•	•
6	•	•

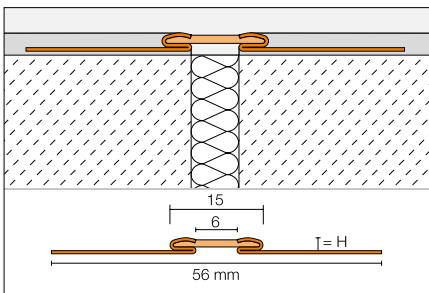

### Schlüter®-DILEX-KSA

Schlüter-DILEX-KSA is een aansluitprofiel met randbescherming, bestaande uit een zijdelings bevestigingsvlak, die met een verwisselbare bewegingszone van zacht kunststof is verbonden. Het dient voor de aansluiting van tegelbekledingen op vaste bouwelementen, zoals raamkozijnen.

Kleuren: grijs, grafietzwart, lichtbeige, pastelgrijs

G GS HB PG

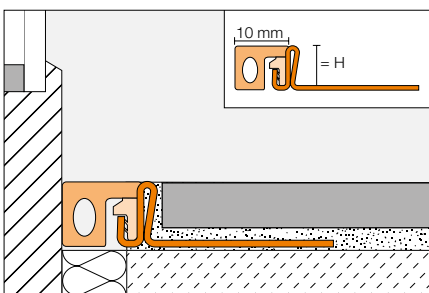

Schlüter®-DILEX-EKSA		
Roestvast staal V2A/V4A		
H = mm	Schlüter®-DILEX-EKSA	Schlüter®-DILEX-EKSA V4A
	L = 2,50 m	L = 2,50 m
8	•	•
10	•	•
11	•	•
12,5	•	•
14	•	•
16	•	•
18,5	•	—
21	•	—
25	•	—
30	•	—

### Schlüter®-DILEX-HKS

Schlüter-DILEX-HKS-E is een combinatie van een roestvaststalen holplintprofiel en een flexibel bewegingsvoegprofiel voor vloer-/wandaansluiting (of wandaansluiting) van tegelbekledingen.

Kleuren: grijs, grafietzwart, lichtbeige, pastelgrijs

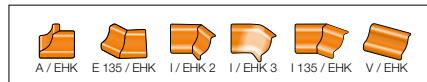
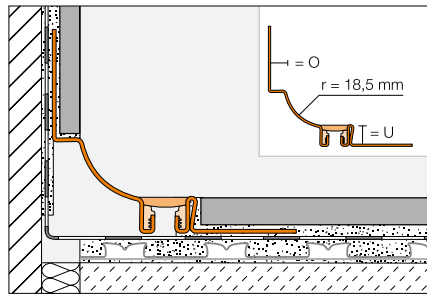

**Toebehoren:** Verbindingsstukken, binnen- en buitenhoeken

### Schlüter®-DILEX-HKS-E

Roestvast staal V2A/V4A

U = mm	Schlüter®-DILEX-HKS-E L = 2,50 m			Schlüter®-DILEX-HKS-E V4A L = 2,50 m		
	O = 7 mm	O = 9 mm	O = 11 mm	O = 7 mm	O = 9 mm	O = 11 mm
8	•	•	•	•	•	•
10	•	•	•	•	•	•
12,5	•	•	•	•	•	•
14	•	•	•	•	•	•
16	•	•	•	•	•	•
18	•	•	•	—	—	—
21	•	•	•	—	—	—
25	•	•	•	—	—	—
30	•	•	•	—	—	—

### Schlüter®-DILEX-EHK

Schlüter-DILEX-EHK is een volledig uit roestvast staal vervaardigd holplintprofiel voor hygiënisch veeleisende wandbinnenhoeken en vloer-/wandaansluitingen.

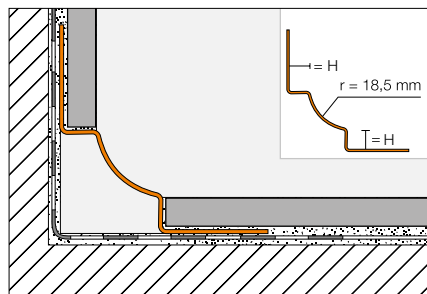

**Toebehoren:** Binnen- en buitenhoeken, verbindingsstukken

### Schlüter®-DILEX-EHK

Roestvast staal V2A/V4A

H = mm	Schlüter®-DILEX-EHK	Schlüter®-DILEX-EBHK geborsteld	Schlüter®-DILEX-EHK V4A
	L = 2,50 m	L = 2,50 m	L = 2,50 m
7	•	•	•
9	•	•	•
11	•	•	•
16	—	—	•



### Schlüter®-DILEX-HKU

Schlüter-DILEX-HKU is een volledig uit roestvast staal vervaardigd holplintprofiel voor hygiënische verticale inwendige hoeken en vloer-wand-aansluitingen. Dankzij de binnenliggende bevestigingsvlakken kan het profiel variabel voor verschillende bekledingsdikten worden gebruikt.

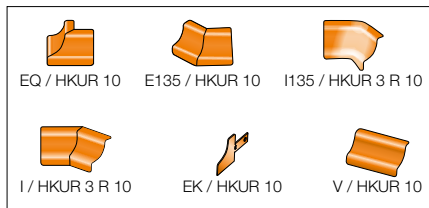
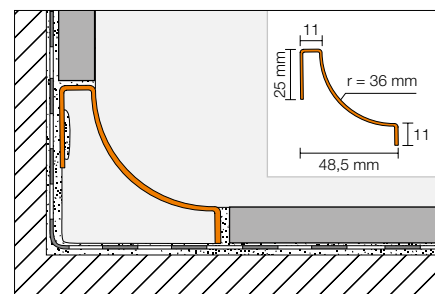
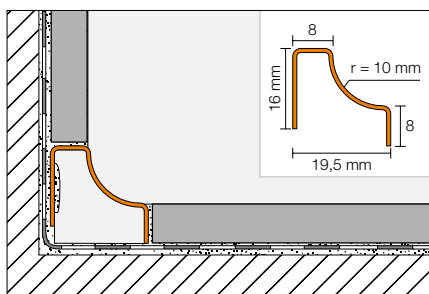

**Toebehoren:** Binnen- en buitenhoeken, verbindingstukken, eindkapjes

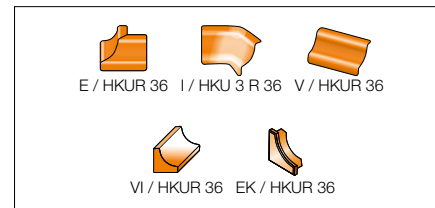

**Toebehoren:** Binnen- en buitenhoeken, verbindingstukken, eindkapjes PVC

### Schlüter®-DILEX-HKU

Roestvast staal V2A/V4A

H = mm	Schlüter®-DILEX-HKU10-E	Schlüter®-DILEX-HKU10-EB geborsteld	Schlüter®-DILEX-HKU10-E V4A	Schlüter®-DILEX-HKU36-E
	L = 2,50 m	L = 2,50 m	L = 2,50 m	L = 2,50 m
8	•	•	•	—
11	—	—	—	•

## Afwatering

Schlüter-Systems biedt alle componenten voor het realiseren van inloopdouches met keramiek en natuursteen. Of het nu om een klassieke centrale afwatering of moderne lijnafvoergoot gaat, met Schlüter-KERDI-DRAIN en Schlüter-KERDI-LINE hebben wij de gepaste oplossingen. En met Schlüter-SHOWERPROFILE afschotprofielen en wandaansluitprofielen bovendien elegante en praktische detailoplossingen.







### Schlüter®-KERDI-LINE-H

Schlüter-KERDI-LINE-H is een complete set voor lineaire inloepdouches met een horizontale afvoer (DN 40 / DN 50). Ze is universeel voor de centrale plaatsing of plaatsing tegen de wand geschikt.

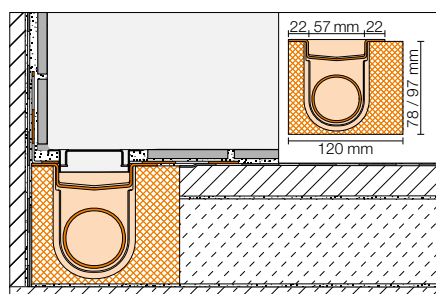

Schlüter®-KERDI-LINE-H		
Set roestvaststalen lijnafvoergoot V4A met stankafsluiter, horizontaal		
L = cm		
50		•
60		•
70		•
80		•
90		•
100		•
110		•
120		•
130		•
140		•
150		•
160		•
170		•
180		•



### Schlüter®-KERDI-LINE-V

Schlüter-KERDI-LINE-V is een complete set voor lineaire inloepdouches met een verticale afvoer. Ze is universeel voor de centrale plaatsing of plaatsing tegen de wand geschikt.

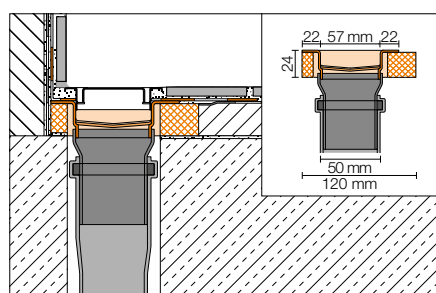

Voorbeeld: KERDI-LINE-VS

Schlüter®-KERDI-LINE-V/-VS		
Set roestvaststalen lijnafvoergoot V4A, verticaal		
L = cm	Schlüter®-KERDI-LINE-V met stankafsluiter	Schlüter®-KERDI-LINE-VS met sifon
50	•	•
60	•	•
70	•	•
80	•	•
90	•	•
100	•	•
110	•	•
120	•	•
130	•	•
140	•	•
150	•	•
160	•	•
170	•	•
180	•	•



### Schlüter®-SHOWERPROFILE-R

Schlüter-SHOWERPROFILE-R is een tweedelig wandansluitprofiel voor de bekleding van de resterende openstaande wandruimte aan de lijnafvoergoot, dat veroorzaakt wordt door de helling. Het zichtbare vlak van het profiel bestaat uit roestvast staal geborsteld. Aan de achterzijde is het profiel voorzien van een vlies voor verankering in de tegellijm.

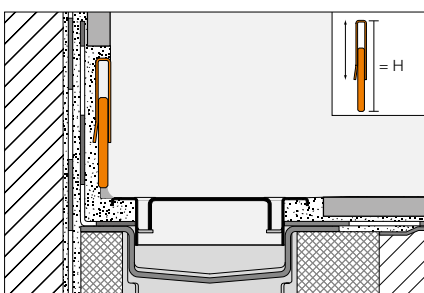

Schlüter®-SHOWERPROFILE-R		
Roestvast staal V4A geborsteld		
H = mm	L = 1,00 m	L = 1,40 m
23-35	•	•
33-45	•	•



### Schlüter®-SHOWERPROFILE-S

Schlüter-SHOWERPROFILE-S is een afschotprofiel uit roestvast staal geborsteld met 2% helling voor de bekleding van de zijken van de inlooptdouche.

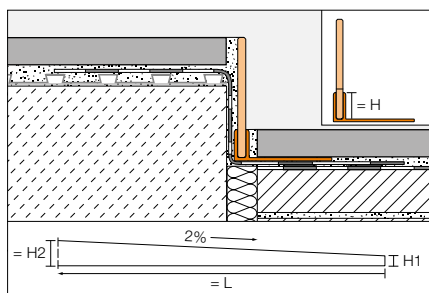

Hoogtes: H1 = 6, 10 mm, H2 = 30–50 mm

### Schlüter®-SHOWERPROFILE-S

PVC draagprofiel met afschotprofiel, roestvast staal V4A geborsteld

H = mm	Schlüter®-SHOWERPROFILE-SPS 50 H1 = 6 mm			Schlüter®-SHOWERPROFILE-SPS 100 H1 = 10 mm			Schlüter®-SHOWERPROFILE-SPS 125 H1 = 10 mm		
	L = 2,00 m	L = 1,60 m	L = 1,20 m	L = 2,00 m	L = 1,60 m	L = 1,20 m	L = 2,00 m	L = 1,60 m	L = 1,20 m
5	•	•	•	—	—	—	—	—	—
10	—	—	—	•	•	•	—	—	—
12,5	—	—	—	—	—	—	•	•	•

### Schlüter®-KERDI-LINE-A / -B / -C

Schlüter-KERDI-LINE (KLA, KLB, KLC) zijn opnameframes uit geborsteld, hoogglans gepolijst of gepoedercoat roestvast staal met design-afdekking, passend bij de KERDI-LINE goten, en zijn ook verkrijgbaar met een persoonlijke gravure (My Schlüter-KERDI-LINE).

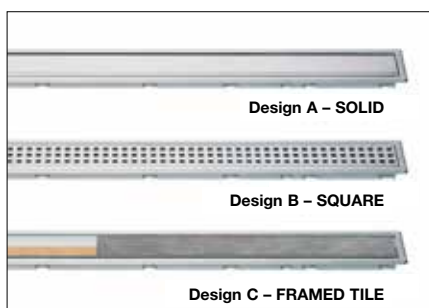

### Schlüter®-KERDI-LINE-STYLE

Schlüter-KERDI-LINE-STYLE zijn inlegframes met stijlvolle design-afdekkingen uit roestvast staal geborsteld. Het smalle inlegframe is traploos in hoogte verstelbaar voor bekledingsmateriaal van 6 tot 18 mm dikte.

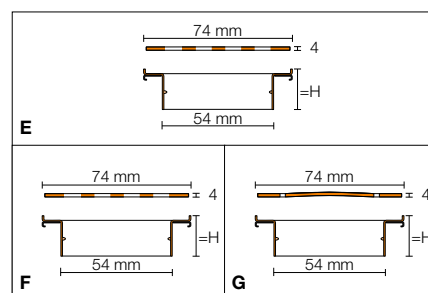
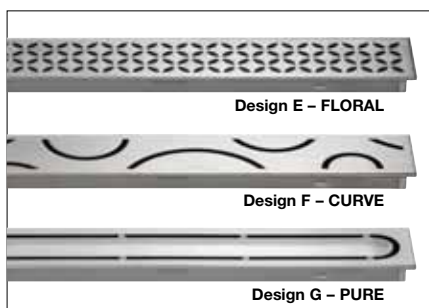
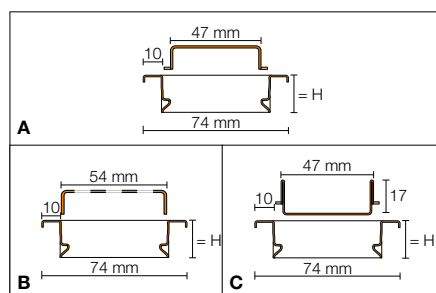

### Schlüter®-KERDI-LINE

Roestvast staal V4A

L = cm	SOLID	SOLID hoogglans gepolijst / gepoedercoat	SQUARE	SQUARE hoogglans gepolijst / gepoedercoat	FRAMED TILE	FRAMED TILE hoogglans gepolijst / gepoedercoat	FLORAL	CURVE	PURE
50	•	•	•	•	•	•	•	•	•
60	•	•	•	•	•	•	•	•	•
70	•	•	•	•	•	•	•	•	•
80	•	•	•	•	•	•	•	•	•
90	•	•	•	•	•	•	•	•	•
100	•	•	•	•	•	•	•	•	•
110	•	•	•	•	•	•	•	•	•
120	•	•	•	•	•	•	•	•	•
130	•	—	•	—	•	—	—	—	—
140	•	—	•	—	•	—	—	—	—
150	•	—	•	—	•	—	—	—	—
160	•	—	•	—	•	—	—	—	—
170	•	—	•	—	•	—	—	—	—
180	•	—	•	—	•	—	—	—	—





## Schlüter®-KERDI-DRAIN

Schlüter-KERDI-DRAIN roosters zijn design-roosters uit massief roestvast staal voor de vervanging of verwisseling in bestaande installaties in tegelbekledingen.

### Schlüter®-KERDI-DRAIN design 1 – CLASSIC

#### Roestvast staal V2A/V4A

L x B = mm	V2A hoogglans gepolijst met schroeven	V2A met schroeven	V4A met schroeven	V2A zonder schroeven
100 x 100	•	•	•	•

### Schlüter®-KERDI-DRAIN design 2 – TRAPEZOID / design 3 – SQUARE

#### Roestvast staal V2A geborsteld

L x B = mm	Design 2	Design 3
100 x 100	•	•



**Design 1 – CLASSIC**  
KD GR 10 ...



**Design 2 – TRAPEZOID**  
KD GR 10 E D2

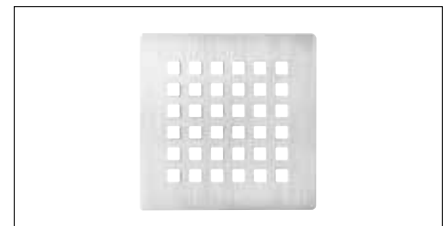

**Design 3 – SQUARE**  
KD GR 10 E D3



**Design 1 – CLASSIC ROUND**  
KD GR 15 E D1 ...

### Schlüter®-KERDI-DRAIN design 1 – CLASSIC / CLASSIC ROUND

#### Roestvast staal V2A

maat = mm	rond	vierkant
150 x 150	—	•
Ø 150	•	—



**Voorbeeld:** Design 3 met hoogte-instelring  
KD R10 ED3



**Voorbeeld:** Bodemafoer KD BV 100 met  
design 2 - KD R10 ED2



### Schlüter®-KERDI-DRAIN-STYLE

Schlüter-KERDI-DRAIN-STYLE roosters zijn designroosters uit massief roestvast staal geborsteld voor de vervanging of verwisseling in bestaande installaties met inlegframes in tegelbekledingen.

Schlüter®-KERDI-DRAIN-STYLE			
Roestvast staal V2A geborsteld			
L x B = mm	Design 5 FLORAL	Design 6 CURVE	Design 7 PURE
100 x 100	•	•	•

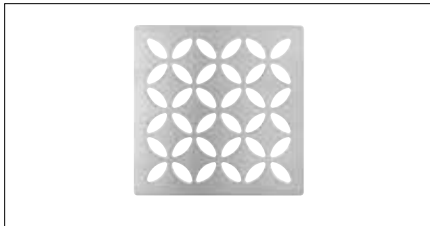

**Design 5 – FLORAL**  
KD GIF 10 EB D5



**Design 6 – CURVE**  
KD GIF 10 EB D6

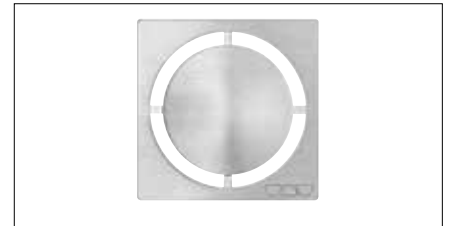

**Design 7 – PURE**  
KD GIF 10 EB D7



**Voorbeeld:** Design 6 – CURVE met hoogte-instelring KD IF10 EB D6



**Voorbeeld:** Bodemafoer KD BH 40 met design 7 - KD GIF 10 EB D7



### Schlüter®-SHELF-E-S1

Schlüter-SHELF-E-S1 zijn driehoekige planchetten voor hoekinbouw. Ze zijn verkrijgbaar in de designvarianten FLORAL, CURVE, PURE, SQUARE en WAVE in de materiaalkwaliteit roestvast staal geborsteld. De planchetten kunnen bij de betegeling in het tegelbeeld worden geïntegreerd of achteraf met de slechts 2 mm dikke bevestigingslippen in de voegen van betegelde wanden worden geplaatst.

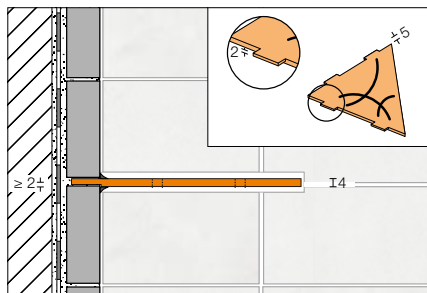

### Schlüter®-SHELF-E-S1

Planchet, roestvast staal V2A geborsteld

Kleuren	PURE	SQUARE	WAVE	FLORAL	CURVE
EB	•	•	•	•	•

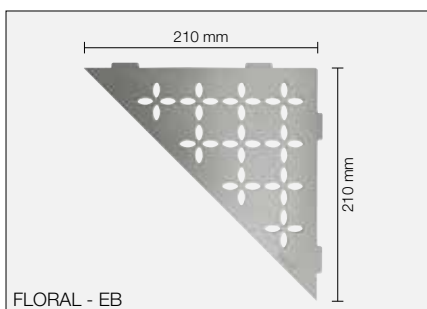
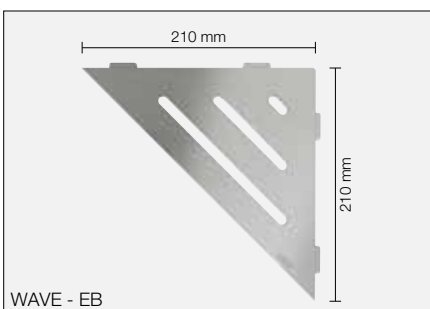
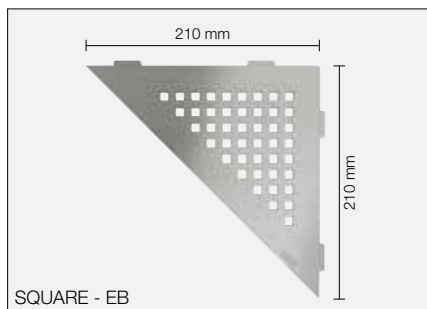
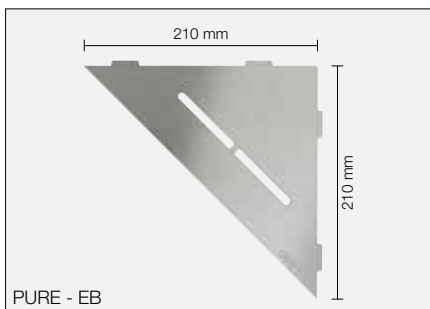



### Schlüter®-SHELF-E-S2

Schlüter-SHELF-E-S2 zijn vijfhoekige planchetten voor hoekinbouw. Ze zijn verkrijgbaar in de designvarianten FLORAL, CURVE, PURE, SQUARE en WAVE in de materiaalkwaliteit roestvast staal geborsteld. De planchetten kunnen bij de betegeling in het tegelbeeld worden geïntegreerd of achteraf met de slechts 2 mm dikke bevestigingslippen in de voegen van betegelde wanden worden geplaatst.

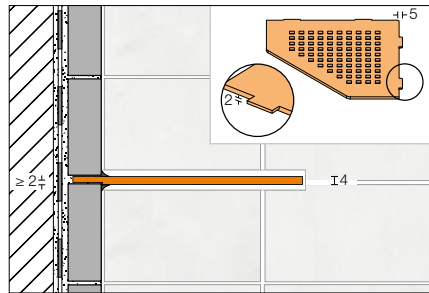

Schlüter®-SHELF-E-S2					
Planchet, roestvast staal V2A geborsteld					
Kleuren	PURE	SQUARE	WAVE	FLORAL	CURVE
EB	•	•	•	•	•

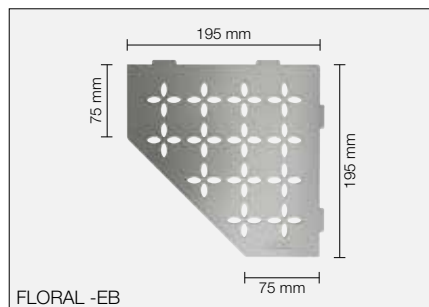
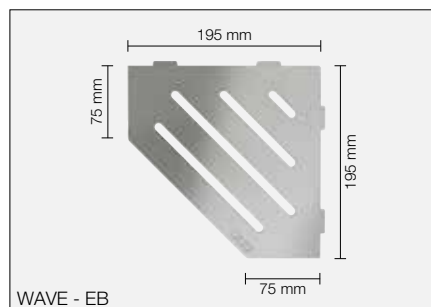
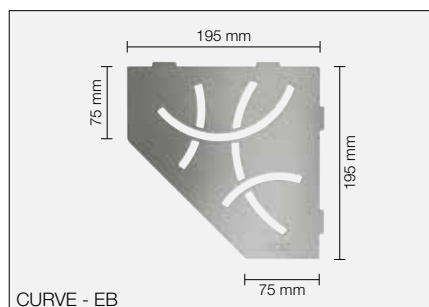
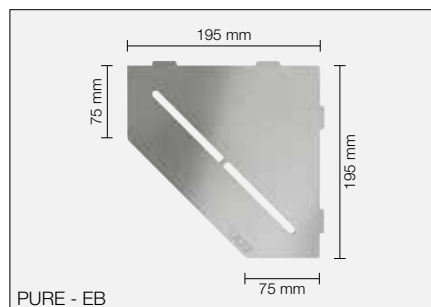



### Schlüter®-SHELF-E-S3

Schlüter-SHELF-E-S3 zijn vierhoekige planchetten met asymmetrische lengtes voor hoekinbouw. Ze zijn verkrijgbaar in de designvarianten FLORAL, CURVE, PURE, SQUARE en WAVE in de materiaalkwaliteit roestvast staal geborsteld. De planchetten kunnen bij de betegeling in het tegelbeeld worden geïntegreerd of achteraf met de slechts 2 mm dikke bevestigingslippen in de voegen van betegelde wanden worden geplaatst.

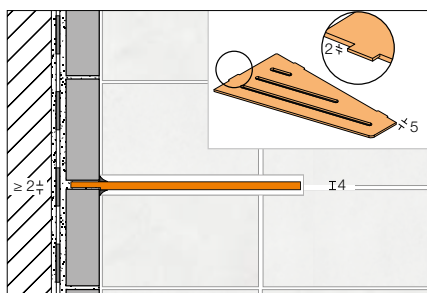

### Schlüter®-SHELF-E-S3

Planchet, roestvast staal V2A geborsteld

Kleuren	PURE	SQUARE	WAVE	FLORAL	CURVE
EB	•	•	•	•	•

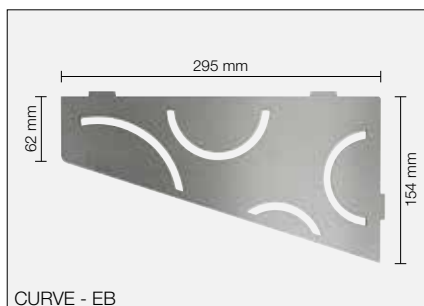
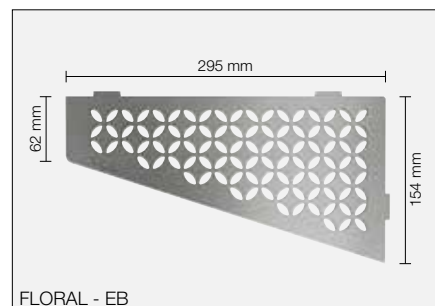
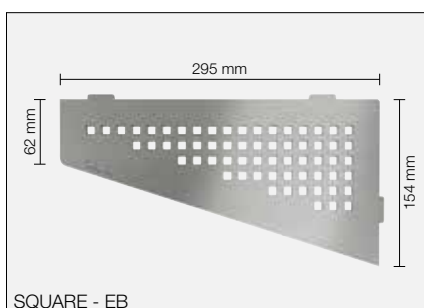





### Schlüter®-SHELF-N

Schlüter-SHELF-N zijn rechthoekige planchetten voor gebruik in de kant-en-klare Schlüter-KERDI-BOARD-N nissen. Ze zijn verkrijgbaar in de designvarianten FLORAL, CURVE, PURE, SQUARE en WAVE in de materiaalkwaliteit roestvast staal geborsteld. Ze worden tijdens de betegeling precies op maat als planchet in de KERDI-BOARD-N nissen geïntegreerd.

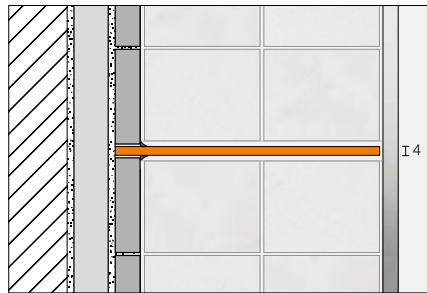

SQUARE - EB

Schlüter®-SHELF-N					
Planchet, roestvast staal V2A geborsteld					
Kleuren	PURE	SQUARE	WAVE	FLORAL	CURVE
EB	•	•	•	•	•

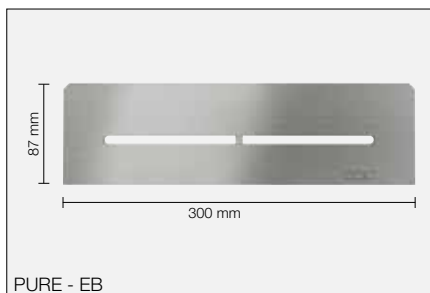

PURE - EB

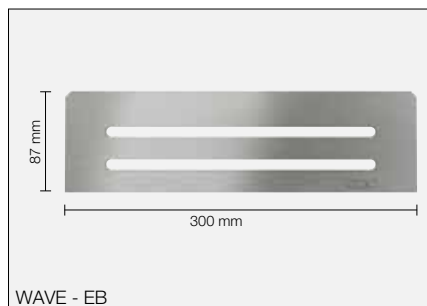

WAVE - EB

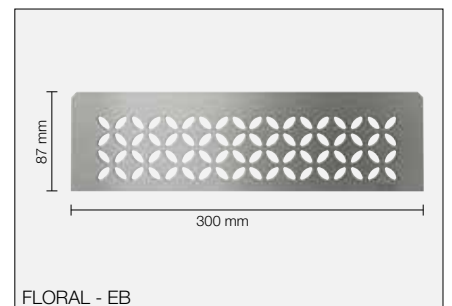

FLORAL - EB

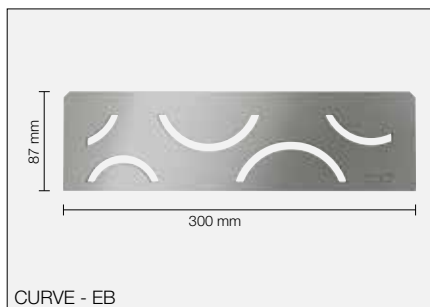

CURVE - EB



### Schlüter®-SHELF-W

Schlüter-SHELF-W zijn rechthoekige planchetten voor vlakke wandoppervlakken. Ze zijn verkrijgbaar in de designvarianten FLORAL, CURVE, PURE, SQUARE en WAVE in de materiaalkwaliteit roestvast staal geborsteld. Ze worden met de trapeziumvormig geperforeerde bevestigingsvlakken tijdens de betegeling in het tegelbeeld geïntegreerd.

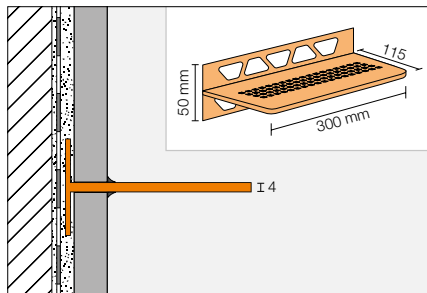

### Schlüter®-SHELF-W-S3

Planchet, roestvast staal V2A geborsteld

Kleuren	PURE	SQUARE	WAVE	FLORAL	CURVE
EB	•	•	•	•	•

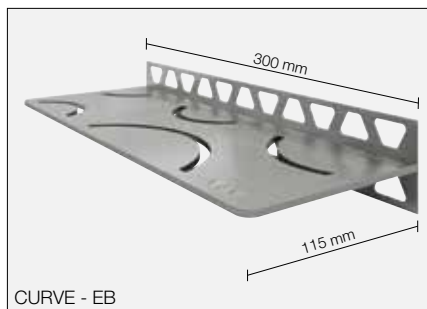
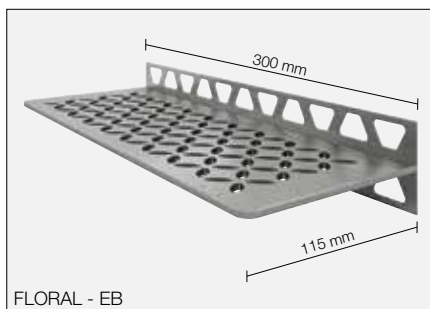
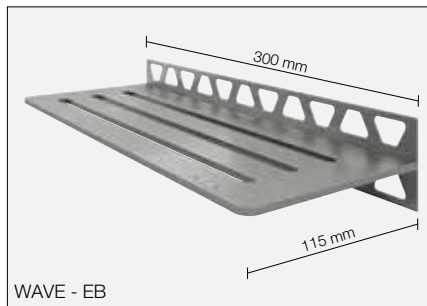
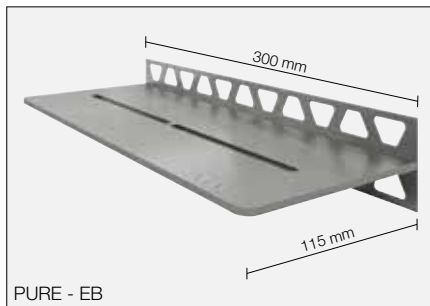



## Balkon- en terrasconstructiesystemen

Het Schlüter-balkonsysteem is een op elkaar afgestemd productassortiment, dat een totaaloplossing vormt voor balkon- en terrasconstructies met tegels en natuursteen. Daartoe behoren BARA-profielen voor balkonranden in roestvast staal en in hoogte afgestemde drainagegoten Schlüter-TROBA-LINE, voor inbouw bij lage aansluithoogtes aan deurelementen. Voor elke inbouwsituatie bestaat de juiste oplossing.





### Schlüter®-BARA-ESOT

Schlüter-BARA-ESOT is een plintdraagprofiel uit roestvast staal, dat kan worden gebruikt wanneer geen dragende ondergrond voor plinttegels voorhanden is.

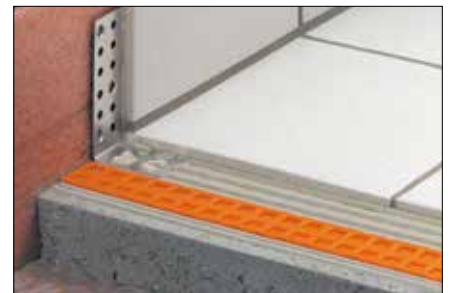
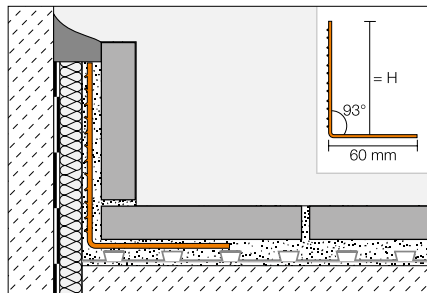

Schlüter®-BARA-ESOT	
Roestvast staal V2A	
H = mm	L = 2,50 m
60	•
110	•

### Schlüter®-TROBA-LINE-TL

Schlüter-TROBA-LINE-TL is een drainagegoot uit roestvast staal, die bij lage aansluithoogtes aan deurelementen op balkons en terrassen kan worden aangebracht om opstuwend water te voorkomen. Bovendien kan ze als oppervlakedrainagegoot worden gebruikt.

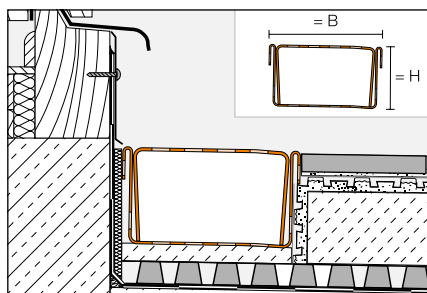

Schlüter®-TROBA-LINE-TL												
Roestvast staal V2A, goot geperforeerd												
H = mm	B = 75 mm				B = 110 mm				B = 160 mm			
	L = 2,00 m	L = 1,50 m	L = 1,00 m	L = 0,75 m	L = 2,00 m	L = 1,50 m	L = 1,00 m	L = 0,75 m	L = 2,00 m	L = 1,50 m	L = 1,00 m	L = 0,75 m
20	•	•	•	•	•	•	•	•	•	•	•	•
40	•	•	•	•	•	•	•	•	•	•	•	•

Schlüter®-TROBA-LINE-TLG												
Roestvast staal V2A, goot gesloten												
H = mm	B = 75 mm				B = 110 mm				B = 160 mm			
	L = 2,00 m	L = 1,50 m	L = 1,00 m	L = 0,75 m	L = 2,00 m	L = 1,50 m	L = 1,00 m	L = 0,75 m	L = 2,00 m	L = 1,50 m	L = 1,00 m	L = 0,75 m
20	•	•	•	•	•	•	•	•	•	•	•	•
40	•	•	•	•	•	•	•	•	•	•	•	•

### Schlüter®-TROBA-LINE-TL/H

Schlüter-TROBA-LINE-TL/H is een in de hoogte instelbaar element voor de roestvaststalen drainagegoot TROBA-LINE-TL.

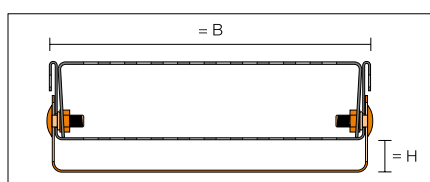

Schlüter®-TROBA-LINE-TL/H			
Hoogteregeling roestvast staal V2A			
H = mm	B = 75 mm	B = 110 mm	B = 160 mm
	L = 135 mm	L = 135 mm	L = 135 mm
0-20	•	•	•
20-40	•	•	•

### Schlüter®-TROBA-LINE-TL/V

Schlüter-TROBA-LINE-TL/V is een verstevigingselement voor TROBA-LINE-TL en Schlüter-TROBA-LINE-TLG in geval van hogere belastingsvereisten, bijv. door voetgangers of rolstoelverkeer, voor de breedtes 110 mm en 160 mm.

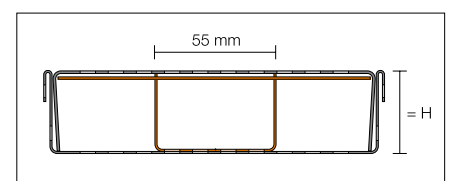



### Schlüter®-TROBA-LINE-TLR-E

Schlüter-TROBA-LINE-TLR-E is een roestvaststalen drainagegoot met een afdekrooster uit gepolijst roestvast staal, dat bij lage aansluithoogtes aan deurelementen op balkons en terrassen kan worden aangebracht om opstuwend water te voorkomen. Kan ook worden gebruikt als sterk belastbare oppervlakedrainagegoot.

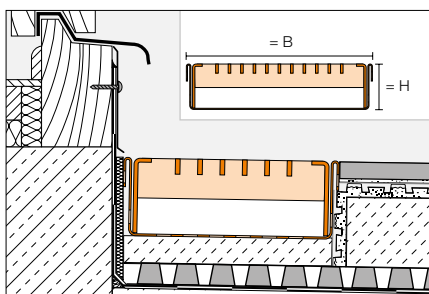

### Schlüter®-TROBA-LINE-TLR-E / -TLGR-E

Roestvast staal V2A, met rooster

H = mm	Schlüter®-TROBA-LINE-TLR-E goot geperforeerd, B = 110				Schlüter®-TROBA-LINE-TLR-E goot geperforeerd, B = 160				Schlüter®-TROBA-LINE-TLGR-E goot gesloten, B = 110				Schlüter®-TROBA-LINE-TLGR-E goot gesloten, B = 160			
	L = 2,00 m	L = 1,50 m	L = 1,00 m	L = 0,75 m	L = 2,00 m	L = 1,50 m	L = 1,00 m	L = 0,75 m	L = 2,00 m	L = 1,50 m	L = 1,00 m	L = 0,75 m	L = 2,00 m	L = 1,50 m	L = 1,00 m	L = 0,75 m
20	•	•	•	•	•	•	•	•	—	—	—	—	—	—	—	—
40	•	•	•	•	•	•	•	•	•	•	•	•	•	•	•	•

### Schlüter®-TROBA-LINE-TLK-E

Schlüter-TROBA-LINE-TLK-E is een kiezelvangrand uit roestvast staal voor de begrenzing van de bekleding of de lastverdelingslaag.

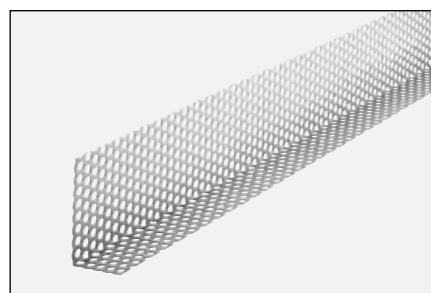
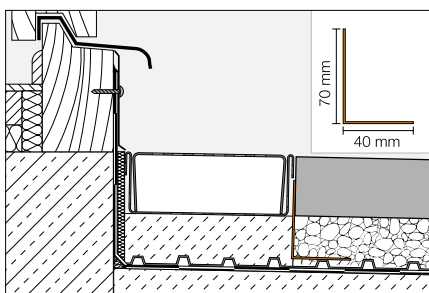

### Schlüter®-TROBA-LINE-TLK-E

Roestvast staal V2A

L = cm	
75	•
100	•

### Schlüter®-KERDI-DRAIN-SP-E

Schlüter-KERDI-DRAIN-SP-E is een spuwer uit roestvast staal voor de afwatering van balkons en terrassen die begrensd worden door een borstwering.

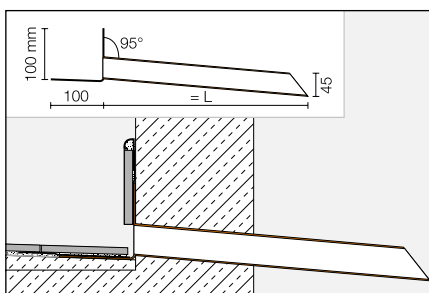

### Schlüter®-KERDI-DRAIN-SP-E

Roestvast staal V2A, buisdiameter 45 mm

L = cm	
25	•
40	•

### Schlüter®-BARA-RW

Schlüter-BARA-RW is een hoekvormig afsluitprofiel uit roestvast staal voor de begrenzing van vrije randzones aan balkons en terrassen.



Schlüter®-BARA-RW-E	
Randhoek, roestvast staal V2A	
H = mm	L = 2,50 m
15	•
25	•
30	•
40	•
55	•
75	•
95	•
120	•
150	•

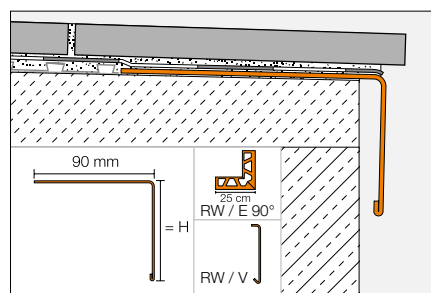

Toebehoren: Hoeken en verbindingstukken



Schlüter-BEKOTEC-THERM – De klimaatregelende tegelvloer.

## Ons recept voor warme voeten in de badkamer:

Als het niet alleen mooi moet zijn, maar ook warm, adviseren we Schlüter-BEKOTEC-THERM. Deze klimaatregelende tegelvloer combineert ecologisch verwarmingscomfort met hygiëne en behaaglijkheid. De gepatenteerde vloerconstructie – met geringe opbouwhoogte en innovatieve verwarmings- en regeltechniek – maakt het systeem tot een energie- en kostenbesparend, snel reagerend “vloerverwarmingselement” met zeer lage aanvoertemperatuur. Maar dat is niet alles – reeds tijdens de montage biedt de klimaatregelende tegelvloer vele pluspunten dankzij zijn snelle en eenvoudige verwerking.

Belangrijk voor alle renovatiewerken: Met onze regeltechniek kan de klimaatregelende tegelvloer ook worden geïntegreerd in de bestaande klassieke verwarming.



Vraag onze brochure “De klimaatregelende tegelvloer” aan.



## Met KERDI geen probleem!

Hoe uw barrièrevrije droombadkamer er ook moet uitzien, met Schlüter-KERDI realiseert u snel en betrouwbaar de vereiste contactafdichtingen. En met de grote keuze aan tegels en natuursteen zijn er geen grenzen aan uw vormgevingsfantasie.

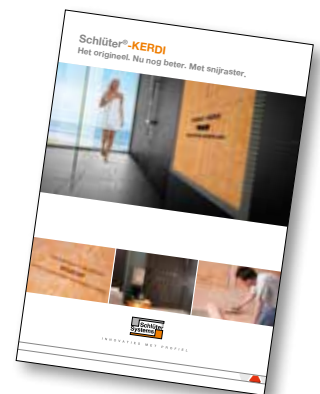

Vraag onze brochure Schlüter-KERDI aan.



## Informatief. Voor iedereen die graag meer wil weten!

Zijn wij erin geslaagd u enthousiast te maken over de producten van Schlüter-Systems?  
Dan wilt u nu waarschijnlijk graag meer te weten komen. Daarvoor surft u het beste naar  
onze website.

Op [www.schlueter-systems.nl](http://www.schlueter-systems.nl) | [www.bekotec-therm.nl](http://www.bekotec-therm.nl) vindt u in één klik meer informatie.



I N N O V A T I E S M E T P R O F I E L

**Schlüter-Systems KG** · Schmölestraße 7 · D-58640 Iserlohn  
Tel.: +49 2371 971-261 · Fax: +49 2371 971-112 · [info@schlueter.de](mailto:info@schlueter.de) · [www.schlueter-systems.com](http://www.schlueter-systems.com)

**Schlüter-Systems KG** · BeNeLux Bureau · Schotelven 28 · B-2370 Arendonk  
Tel.: +32 14 44 30 80 · [benelux@schlueter.de](mailto:benelux@schlueter.de) · [www.schlueter-systems.nl](http://www.schlueter-systems.nl)