

Montageanleitung Schlüter®-KERDI-LINE-V 50 G2

Vertikaler Ablauf

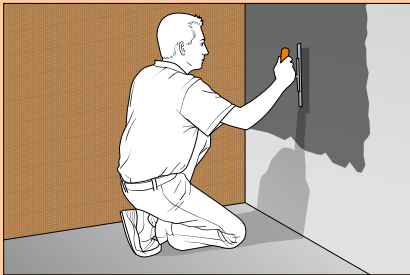

1. Dünnbettmörtel (Zahnung 3 x 3 mm) zur Verklebung der Verbundabdichtung Schlüter-KERDI aufbringen.

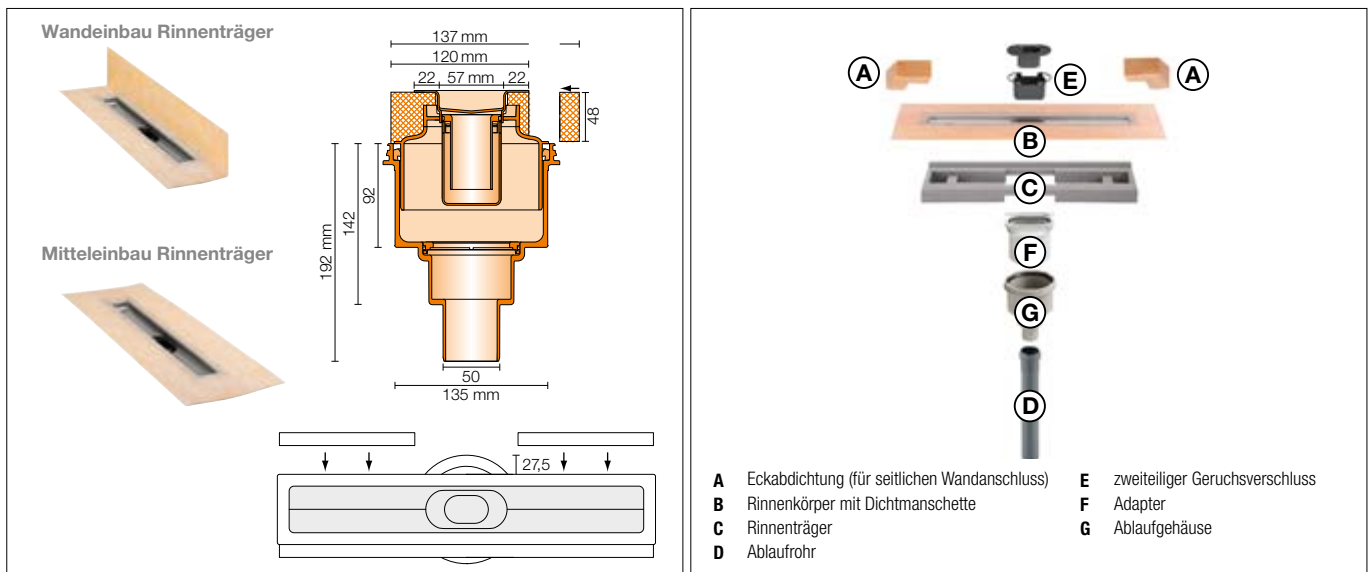
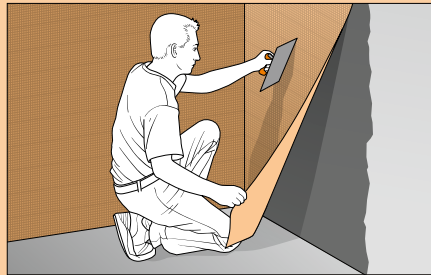

2. Schlüter-KERDI Bahn aufbringen und glätten.

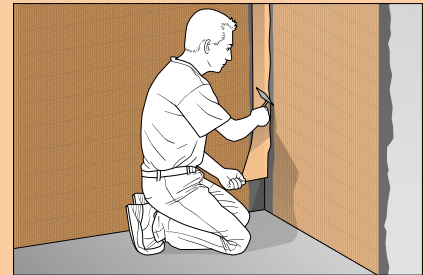

3. Im Stoßbereich mit Schlüter-KERDI-KEBA Band unter Verwendung von Schlüter-KERDI-COLL-L vollflächig überkleben.

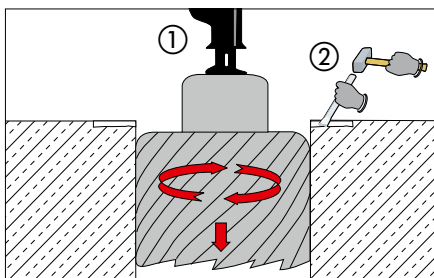

4. Positionierung der Linienentwässerung festlegen und Kernlochbohrung / Deckendurchbruch für das Ablaufgehäuse erstellen. Anschließend wird das Ablaufgehäuse dort positioniert.

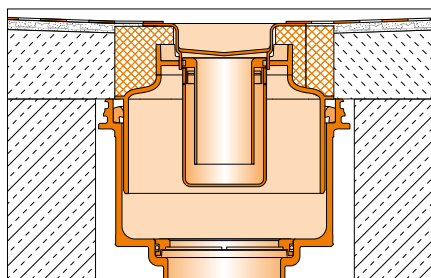

5. Aufbauzeichnung Schlüter-KERDI-LINE-V 50 G2 als Miteleinbau inkl. des aufgeklebten Füllstreifens zum Erreichen einer Symmetrie des Rinnenträgers.



6. Zum Erreichen der minimalen Aufbauhöhe von 48 mm ist der Adapter zu kürzen. Hierzu Adapter mittels des beigelegten Imbusschlüssels vom Rinnenkörper lösen, abnehmen ...



7. ... und bis zur Mindesteinstektiefe von 30 mm kürzen (max. Einstektiefe 90 mm). Anschließend Schnittkante anphasen.



8. Adapter wieder auf Rinnenkörper stecken und fest verschrauben.



9. Ebenen Flächenuntergrund im Bereich des Rinnenträgers mit Dünnbettmörtel versehen. Rinnenkörper inkl. Rinnenträger auf das Ablaufgehäuse aufsetzen und eindrücken (mitgeliefertes Gleiffett verwenden) Ggf. notwendiger Höhenausgleich kann durch Mörtelbatzen erfolgen. Beim Wandeinbau ist der Rinnenkörper in Abhängigkeit von Wandabstand und der Wandbelagsdicke auszurichten (Details siehe Rückseite).

EN Installation Instructions
Schlüter-KERDI-LINE-V 50 G2 Vertical drain

Wall installation of channel support /
Intermediate installation of channel support

- A) Internal corner seal (for wall corner connections)
B) Channel body with waterproofing collar
C) Channel support
D) Pipe connection
E) Two part odour trap
F) Adapter
G) Drain body
1. Apply thin bed cementitious tile adhesive with a 3 x 3 mm notched trowel to adhere the bonded waterproofing membrane Schlüter-KERDI.
 2. Adhere and smooth out the KERDI membrane.
 3. Completely cover the joints with the sealing band Schlüter-KERDI-KEBA, using the sealing adhesive Schlüter-KERDI-COLL-L.
 4. Determine the position of the linear drainage and create the core drilling hole/ceiling opening for the drain casing. Then place the drain casing in this location.
 5. Assembly drawing for Schlüter-KERDI-LINE-V 50 G2 as a centered installation, including adhered filling strip for symmetrical channel support.
 6. Shorten the adapter to achieve the minimum assembly height of 48 mm. Using the supplied hexagon key, detach the adapter from the channel body, remove it ...
 7. ... and shorten it to the minimum insertion depth of 30 mm (maximum insertion depth 90 mm). Then chamfer the cutting edge.
 8. Attach adapter back on channel body and tighten screws.
 9. Apply thin bed adhesive on the level substrate in the area of the channel support. Place channel body incl. channel support on the drain body and push it in place (using the supplied lubricant). If necessary, apply spots of mortar for height adjustment. For wall installation, the channel body must be aligned in accordance with the distance from the wall and thickness of the wall covering.

IT Istruzioni di montaggio
Schlüter-KERDI-LINE-V 50 G2 Scarico verticale

Installazione corpo di scarico contro muro /
Installazione corpo di scarico al centro del piatto doccia

- A) Angoli preformati (per collegamento parete laterale)
B) Canalina con tassello di tenuta
C) Supporto canalina
D) Tubo di scarico E) Sifone in due pezzi
F) Adattatore G) Corpo di scarico
1. Applicare a colla (con spatola dentata 3 x 3 mm) la guaina Schlüter-KERDI.
 2. Accertarsi di stendere bene i teli della guaina KERDI e di lisciarli con frattazzo.
 3. Per sigillare le zone di giunzione utilizzare la fascetta Schlüter-KERDI-KEBA in combinazione con il collante sigillante Schlüter-KERDI-COLL-L.
 4. Definire il posizionamento della canalina ed effettuare foratura per l'alloggio del corpo di scarico nel solaio. Posizionare il corpo di scarico.
 5. Schema per installazione centrale di Schlüter-KERDI-LINE-V 50 G2. Utilizzando la striscia di spessoramento in dotazione, il supporto della canalina viene reso simmetrico.
 6. Per ridurre l'altezza complessiva (fino ad un'altezza minima di 48 mm) svitare l'adattatore dal corpo di scarico utilizzando la chiave a brugola in dotazione e tagliare l'adattatore all'altezza desiderata.
 7. L'adattatore può essere ridotto in altezza mediante taglio fino ad un'altezza minima di innesto di 30 mm (massima 90 mm). Sbavare il bordo di taglio.
 8. Rimontare l'adattatore sul corpo di scarico ed avvitare solidamente.
 9. Applicare colla a letto sottile nella zona di collocamento canalina e posizionare la canalina incl. supporto sul corpo di scarico esercitando una leggera pressione (utilizzare il lubrificante in dotazione). Un'eventuale correzione della quota può essere realizzata con punti di colla. In caso di installazione a parete tenere conto dello spessore del rivestimento di finitura nella collocazione della canalina.

FR Instructions de montage
Schlüter-KERDI-LINE-V 50 G2
Évacuation verticale

Montage du support de caniveau contre un mur
Montage du support de caniveau au centre de la douche

- A) Pièce d'angle (pour l'étanchéité avec le mur)
B) Caniveau avec collerette d'étanchéité
C) Support de caniveau
D) Tuyau d'évacuation E) Siphon en deux parties
F) Pièce de raccord G) Corps du siphon
1. Appliquer du mortier-collé (à l'aide d'une spatule crantée de 3 x 3 mm) pour le collage de l'étanchéité composite Schlüter-KERDI.
 2. Poser la natte KERDI et la maroufler.
 3. Ponter les lés avec la bande Schlüter-KERDI-KEBA collée entièrement à l'aide de la colle Schlüter-KERDI-COLL-L.
 4. Définir la position du caniveau d'évacuation et réaliser le carottage/le perçage à travers la dalle pour le corps du siphon. Positionner ensuite le corps du siphon.
 5. Schéma de montage Schlüter-KERDI-LINE-V 50 G2 pour mise en œuvre au centre de la douche, en ayant collé la bande de polystyrène permettant d'obtenir la symétrie du support de caniveau.
 6. La pièce de raccord doit être raccourcie pour atteindre la hauteur de structure minimale de 48 mm. Pour ce faire, détacher la pièce de raccord du corps de caniveau au moyen de la clé Allen jointe, la déposer ...
 7. ... et la raccourcir jusqu'à la profondeur d'emboîtement minimale de 30 mm (maximale 90 mm). Chanfreiner ensuite l'arête de coupe.
 8. Remonter la pièce de raccord sur le corps de caniveau et la visser à fond.
 9. Appliquer du mortier-collé sur le support plan à l'endroit destiné à recevoir le support de caniveau et mettre en place ce dernier (utiliser si nécessaire le lubrifiant fourni). Régler la hauteur si nécessaire au moyen de plots de mortier. Pour le montage le long du mur, ajuster le caniveau en fonction de la distance du mur et de l'épaisseur du revêtement mural.

ES Instrucciones de instalación para
Schlüter-KERDI-LINE-V 50 G2
Desagüe salida vertical

Versión de pared / versión central

- A) Impermeabilización de esquinas (para encuentro con pared lateral)
B) Canaleta con manguito de impermeabilización
C) Elemento portador
D) Tubería de desagüe
E) Sifón de 2 piezas
F) Adaptador
G) Bote con salida vertical
1. Aplicación del adhesivo en capa fina (con llana dentada 3 x 3 mm) para la colocación de la lámina de impermeabilización Schlüter-KERDI.
 2. Colocación y alisado de la lámina KERDI
 3. Impermeabilización de uniones con la banda Schlüter-KERDI-KEBA y Schlüter-KERDI-COLL-L.
 4. Definir la posición del desagüe y crear una abertura en el soporte base para el bote con salida vertical.
 5. Diseño constructivo Schlüter-KERDI-LINE-V 50 G2 con montaje central incluido el fijado del bote para conseguir una simetría del elemento portador.
 6. Para alcanzar la altura mínima de construcción de 48 mm se debe cortar el adaptador. Para ello, separar el adaptador del elemento portador utilizando la llave allen suministrada...
 7. ...y cortar el adaptador hasta un mínimo de 30 mm (< 90 mm). A continuación biselar los cantos.
 8. Volver a fijar el adaptador al elemento portador del desagüe.
 9. Aplicar el adhesivo en capa fina y colocar el elemento portador para canaleta. Posibles irregularidades se pueden nivelar con pegotes de mortero. El bote de salida vertical debe estar bien fijado para evitar posibles movimientos del adaptador. Para la versión de pared se debe tener en cuenta el grosor del revestimiento. Ver imagen de sección.

NL Montagehandleiding
Schlüter-KERDI-LINE-V 50 G2
Verticale afvoer

Wandinbouw / middeninbouw gootdrager

- A) Hoekafdichting (voor wandaanluiting aan de zijkant)
B) Goot met afdichtingsmanchet
C) Gootdrager
D) Afvoerbuis
E) Tweedelige stankafsluiter
F) Adapter
G) Afvoerbehuizing
1. Breng dunbedmortel (vertanding 3 x 3 mm) aan om de contactafdichting Schlüter-KERDI te verlijmen.
 2. Breng de KERDI mat aan en strijk deze glad.
 3. Verlijm Schlüter-KERDI-KEBA-band volledig over de naden met behulp van Schlüter-KERDI-COLL-L.
 4. Plaats van de lijnafvoergoot bepalen en centraal doorboren / doorvoergat boren voor de afvoerbehuizing. Aansluitend wordt de afvoerbehuizing daar bevestigd.
 5. Opbouwtekening Schlüter-KERDI-LINE-V 50 G2 als middeninbouw incl. verlijmde vulstrook om een symmetrie van de gootdrager te bereiken.
 6. Om de minimale opbouwhoogte van 48 mm te bereiken moet de adapter worden ingekort. Draai hiervoor de adapter d.m.v. bijgevoegde inbussleutel van de goot los, verwijder hem ...
 7. ... en kort hem in tot een minimum insteekdiepte van 30 mm (maximum insteekdiepte 90 mm). Schuin vervolgens de snijkant af.
 8. Steek de adapter weer op de goot en schroef hem vast.
 9. Breng ter hoogte van de gootdrager dunbedmortel aan op de effen ondergrond. Plaats de goot incl. gootdrager op de afvoerbehuizing en druk ze vast (gebruik het meegeleverde smeervet. Hoogtecompensatie is mogelijk door het aanbrengen van morteldotten. Bij wandinbouw moet de goot afhankelijk van de afstand tot de wand en de dikte van de wandbekleding worden uitgelijnd.

CS Montážní návod
Schlüter-KERDI-LINE-V 50 G2
Vertikální odtok

Nosný prvek žlabu montáž ke stěně /
montáž v ploše

- A) Izolace koutu (k přiléhající stěně)
B) Těleso žlabu s těsnící manžetou
C) Nosný prvek žlabu
D) Odpadní trubka
E) Dvoudílná zápchová uzávěrka
F) Adaptér
G) Odtokové těleso
1. Pro přilepení kontaktní izolace Schlüter-KERDI se nanese lepidlo pro tenkovrstvé lepení (ozubenou stěrkou 3 x 3 mm).
 2. KERDI pás se položí a vyhladí.
 3. Spojte na sraz se přelépí celoplošně páskou Schlüter-KERDI-KEBA s použitím lepidla Schlüter-KERDI-COLL-L.
 4. Určí se poloha liniového odvodnění a vytvoří otvor/stropní prostup pro odtokové těleso. Poté se zde umístí odtokové těleso.
 5. Nákras konstrukce Schlüter-KERDI-LINE-V 50 G2 při montáži v ploše včetně nalepeného výplňového pásku pro dosažení symetrické nosného prvku žlabu.
 6. Pro dosažení minimální konstrukční výšky 48 mm se adaptér zkrátí. K tomuto účelu se adaptér uvolní přiloženým imbusovým klíčem, sejme se ...
 7. ... a zkrátí na minimální zásuvnou hloubku 30 mm (< 90 mm). Poté se řezaná hrana zkosí.
 8. Adaptér se opět nasadí na těleso žlabu a pevně přišroubuje.
 9. Na rovný podklad pod nosný prvek žlabu se nanese lepidlo pro tenkovrstvé lepení. Těleso žlabu včetně nosného prvku žlabu se nasadí na odtokové těleso a vtlačí (s použitím dodávaného mazacího tuku). Eventuální vyrovnání výšky lze provést maltovými terči. Při osazení ke stěně je nutné těleso žlabu vyrovnat v závislosti na vzdálenosti od stěny a na tloušťce obkladu stěny.

PL Instrukcja montażu
Schlüter-KERDI-LINE-V 50 G2
Pionowy odpływ

**Montaż podstawy rynny wersja przysięciana /
wersja na powierzchni posadzki**

- A) Uszczelnienie krawędziowe (przy graniczącej ścianie)
B) Rynna z manszetą uszczelniającą
C) Podstawa rynny D) Rura odpływowa
E) Dwuczęściowy syfon brodzikowy F) Adapter
G) Korpus wpustu podłogowego
1. Nanieść zaprawę cienkowarstwową (uzębienie 3 x 3 mm) do przyklejenia uszczelnienia zespolonego Schlüter-KERDI.
 2. Nanieść pasmo KERDI i wygładzić
 3. W miejscach styków nakleić na całą powierzchnię taśmę Schlüter-KERDI-KEBA stosując w tym celu klej-Schlüter-KERDI-COLL-L.
 4. Ustalić pozycję odwodnienia liniowego i nawiercić/ wykonać otwór pod wpust podłogowy. Następnie ułożyć w nim wpust.
 5. Rysunek montażowy Schlüter-KERDI-LINE-V 50 G2 do montażu w wersji na powierzchni posadzki włącznie z naklejonym pasmem wypełniającym w celu osiągnięcia symetrii podstawy rynny.
 6. W celu uzyskania minimalnej wysokości konstrukcji 48 mm należy skrócić adapter. W tym celu za pomocą znajdującego się w zestawie klucza imbusowego odkręcić adapter od rynny, zdjąć...
 7. ... i skrócić do takiej długości aby zachować 30 mm (< 90 mm) głębokość wetknięcia. Następnie szfować ucięte krawędzie.
 8. Adapter ponownie włożyć w rynnę i mocno przysrubować.
 9. Równne podłoże w obszarze podstawy rynny pokryć zaprawą cienkowarstwową. Rynnę wraz z podstawą osadzić na korpus wpustu podłogowego i wcisnąć (używając dostarczanego w zestawie smar). W razie potrzeby ustawić wysokość odpowiednio do potrzeb przez podłożenie placków zaprawy. W przypadku montażu przy ścianie rynnę należy ustawić odpowiednio do odległości od ściany i grubości okładziny ściennej.
 9. Przyłączyć rurę odpływową (zastaną na budowie) i odpowiednio ustawić.

HU Szerelési útmutató
Schlüter-KERDI-LINE-V 50 G2
Függőleges vízelvezetés

Fali beépítés folyókatarató / Középkivitel folyókatarató

- A) Sarokszigetelés (oldalfalakhoz való csatlakoztatás)
B) Folyókatest szigetelői mandzsettával
C) Folyókatarató D) Lefolyócső E) Kétrészes búzelzáró
F) Adapter G) Lefolyóház
1. A vékonyágyas csemperagasztót hordja fel a falra (3 x 3 mm fogazott glettvassal) a Schlüter-KERDI burkolható lemezszigetelés felragasztásához.
 2. Ragassa fel a KERDI lemezt és simítsa le glettvassal.
 3. A toldásokat Schlüter-KERDI-szalaggal Schlüter-KERDI-COLL-L alkalmazásával teljes felületen ragassza le.
 4. Határozza meg a vonali vízelvezetés helyét és maglyukfúrással / fódémátöréssel készítse el a lefolyóház helyét. Ezután illesse a helyére a lefolyóházat.
 5. A Schlüter-KERDI-LINE-V 50 G2 középze helyezett kivitelezését szemléltető rajz a ráragasztott kitöltő betéttel, mely a folyókatarató szimmetriáját hivatott biztosítani.
 6. A lehető legalacsonyabb, 48 mm-es szerkezetmagasság elérése érdekében meg kell rövidíteni az adaptert. Ehhez az adaptert a csomagban lévő imbuszkulcs segítségével válassa le a folyótestről, vegye azt le ...
 7. ... és rövidítse meg úgy, hogy az adapter beillesztendő része minimum 30 mm-es maradjon (< 90 mm). Ezután a levágott élt csiszolja meg.
 8. Az adaptert újra helyezze vissza a folyókatestre és fixen csavarja a helyére.
 9. A folyókatarató alatti sík felületet kenje át csemperagasztóval. A folyókatestet a folyókataratóval együtt helyezze rá a lefolyóházra és nyomja rá (használja ehhez a csomagban lévő kenőzsírt); az esetleges szintkülönbségeket habarccsal egyenlítés ki. Fálnál lévő elhelyezésnél a folyókatestet a faltól való távolság és a falburkolat vastagságának függvényében kell elhelyezni.

TR Schlüter-KERDI-LINE-V 50 G2
Montaj klavuzu
Dikey akış

**Duvar dibi montajı oluk taşıyıcısı /
Merkezi montaj oluk taşıyıcısı**

- A) Köşe yalıtımı (Karşılıklı duvarlar için)
B) Oluk gövdesi; yanak yalıtımı ile birlikte
C) Oluk taşıyıcısı
D) Gider borusu
E) İki parçalı koku tutucusu
F) Adaptör
G) Oluk gideri
1. Schlüter-KERDI kombine yalıtımının yapılandırılması için ince harç uygulayınız (3 x 3 mm tarak ile).
 2. KERDI'yi yerleştirin ve düzleştirin.
 3. Birleşme alanları; Schlüter-KERDI-COLL kullanılarak, Schlüter-KERDI-KEBA bant ile kaplanmalıdır.
 4. Lineer süzgecin pozisyonunu ayarlayın ve gider oluğu için uygun ebatla karot deliği/ tavan açığı oluşturun. Sonrasında da gider oluğunu buraya yerleştirin.
 5. Schlüter-KERDI-LINE-V 50 G2'nin merkezi montaj olarak teknik çizimi, oluk taşıyıcısının simetri oluşturalabilmesi için dolgu malzemesi ile birlikte gösterilmiştir.
 6. Minimal montaj yüksekliği, 48 mm'ye ulaşmak için adaptörü kısıtlatın. Ayrı anahtarını kullanarak, adaptörü oluk gövdesinden ayırın...
 7. ... ve 30 mm'lik minimum sabitleme derinliğine kadar kısıtlatın (< 90 mm). Ve kesilen kısımdaki çapakları temizleyin.
 8. Adaptörü tekrar oluk gövdesine sabitleyin ve vidalayın.
 9. Oluk taşıyıcısının yerleştirileceği yüzeye ince harç uygulayın. Oluk taşıyıcısı ile birlikte oluk gövdesini, gider oluğuna yerleştirin ve bastırın. (Kutunun içinden çıkan kayganlaştırıcı ile birlikte) Eğer yükseklik ayarlamamız gereklirse, harcı daha fazla uygulayın. Duvar dibi montajı için oluk gövdesi, duvar kaplaması kalınlığına ve duvara uzaklığına göre ayarlanmalıdır.

DA Monteringsvejledning
Schlüter-KERDI-LINE-V 50 G2
lodret afløb

**Vægmontering af redebærer /
Centermontering af redebærer**

- A) Indvendige hjørner for tilslutning mod sidevæg
B) Rende med tætningsmanchet
C) Redebærer
D) Afløbsrør
E) Todelt vandlås
F) Adapter
G) Afløbsskål
1. Påfør fliseklæber (fortanding 3 x 3 mm) til limning af samlingstætningen Schlüter-KERDI.
 2. Påfør og udlæt KERDI banen.
 3. I stødområdet overlæbes heldækkende med Schlüter-Schlüter-KERDI-KEBA bånd ved at anvende Schlüter-KERDI-COLL-L.
 4. Fastlæg positionen af linjeføringen, og opret en kerneboring / et loftsgennembrud til afløbsskålen. Efterfølgende positioneres afløbsskålen der.
 5. Konstruktionstegning Schlüter-KERDI-LINE-V 50 G2 som midtermontering inkl. den pålmede fyldestribe for at opnå, at redebærerer er symmetrisk.
 6. Adapteren skal afkortes for at opnå den minimale konstruktionshøjde på 48 mm. Løsn dertil adapteren fra renden ved hjælp af den vedlagte unbrakonøgle, aftag den ...
 7. ... og afkort den til min. indstiksydbden på 30 mm (< 90 mm). Fas derefter skærekanten på.
 8. Sæt adapteren på renden igen, og skru den fast.
 9. Forsyn det jævne fladeunderlag i området af redebærerer med fliseklæber. Påsæt renden inkl. redebærerer på afløbsskålen, og tryk den ind (anvend det medfølgende fedt). En evt. nødvendig højdejustering kan foretages med mørtelpunkter. Ved vægmontering skal renden justeres afhængigt af vægafstanden og vægbelægningsstykkelsen.

PT Instruções de instalação para
Schlüter-KERDI-LINE-V 50 G2
Descarga saída vertical

Versão de parede/Versão central

- A) Impermeabilização de esquinas (para encontro com parede lateral)
B) Canal com babeto de impermeabilização
C) Elemento portador D) Tubo de descarga
E) Sifão de 2 peças F) Adaptador
G) Caixa com saída vertical
1. Aplicação de cimento cola em capa fina (con talocha dentada 3 x 3 mm) para a colocação da lâmina de impermeabilização Schlüter-KERDI
 2. Colocação e alisamento da lâmina KERDI
 3. Impermeabilização das uniões com a banda Schlüter-KERDI-KEBA através de Schlüter-KERDI-COLL-L.
 4. Definir a posição do escoamento e criar uma abertura na base para a caixa com saída vertical.
 5. Sistema constructivo Schlüter-KERDI-LINE-V 50 G2 com montagem central incluída para a fixação à caixa, para conseguir uma simetria do elemento portador.
 6. Para conseguir a altura mínima de construção de 48 mm deve-se cortar o adaptador. Para isso, separar o adaptador do elemento portador utilizando a chave allen fornecida.
 7. ...e cortar o adaptador até um mínimo de 30 mm (< 90 mm). A seguir biselar os cantos.
 8. Voltar a fixar o adaptador ao elemento portador da descarga.
 9. Aplicar o cimento cola em camada fina e colocar o elemento portador para o canal. Possíveis irregularidades pode-se nivelar com pontos de cimento. A caixa de saída vertical, deve estar devidamente fixada, para evitar possíveis movimentos do adaptador. Para a versão de parede deve se ter em conta a espessura do revestimento. Ver imagen de secção.

EL Οδηγίες τοποθέτησης
Schlüter-KERDI-LINE-V 50 G2 Κάθετη εκροή

**Τοποθέτηση σε τοίχο, φορέας απαγωγού /
Τοποθέτηση στη μέση, φορέας απαγωγού**

- A) Γυμνά σιδηροπλιστικό (για ανερχόμενο πλευρικό τοίχο)
B) Σώμα απαγωγού με στεγανοποιητικό φύλλο
C) Φορέας απαγωγού D) Σωλήνας εκροής
E) Ομοπαγίδα δύο τεμαχίων F) Προσαρμογέας
G) Περιβλήμα απορροής
1. Εφαρμόστε κονίαμα λεπτής στρώσης (οδόντυνο 3 x 3 mm) για την επικάλυψη του σύνθετου στεγανοποιητικού Schlüter-KERDI.
 2. Εφαρμόστε τη λωρίδα KERDI και λείαντέ τη.
 3. Στην περιοχή της ένωσης επικολήστε σε όλη την επιφάνεια με ταινία Schlüter-KERDI-KEBA χρησιμοποιώντας Schlüter-KERDI-COLL-L.
 4. Καθορίστε τη θέση της γραμμικής απορροής και ανοίξτε μια κοχλιοτομημένη οπή / ένα άνοιγμα στην οροφή για το περιβλήμα εκροής. Στη συνέχεια τοποθετείται εκεί το περιβλήμα εκροής.
 5. Κατασκευαστικό σχέδιο του Schlüter-KERDI-LINE-V 50 G2 σε μορφή τοποθέτησης στη μέση, συμπεριλαμβανομένης της επικαλυπτιμένης λωρίδας για την επίτευξη συμμετρίας του φορέα απαγωγού.
 6. Για την επίτευξη του ελάχιστου ύψους τοποθέτησης 48 mm, ο προσαρμογέας θα πρέπει να κοντύνει. Γι' αυτόν τον σκοπό, αποσυνδέστε τον προσαρμογέα από το σώμα απαγωγού με τη χρήση του συνοδευτικού κλειδιού άλεν, αφαιρέστε τον ...
 7. ... και κόψτε τον μέχρι ένα ελάχιστο βάθος εισαγωγής 30 mm (< 90 mm). Στη συνέχεια, διαμορφώστε την ακμή κοπής.
 8. Εισαγάγετε πάλι τον προσαρμογέα στο σώμα απαγωγού και βιδώστε τον σφικτά.
 9. Επιτρέψτε το επίπεδο υπόστρωμα της επιφάνειας στην περιοχή του φορέα απαγωγού με κονίαμα λεπτής στρώσης. Τοποθετήστε το σώμα απαγωγού μαζί με τον φορέα απαγωγού στο περιβλήμα εκροής και πιέστε (χρησιμοποιήστε το συνοδευτικό γράσο ολίσθησης). Αν χρειάζεται εξίσωση του ύψους, μπορεί να πραγματοποιηθεί με τη χρήση μείγματος τσιμεντοκονίας. Κατά την τοποθέτηση στον τοίχο, το σώμα απαγωγού θα πρέπει να ευθυγραμμιστεί ανάλογα με την απόσταση από τον τοίχο και το πάχος της επιστρώσης τοίχου.

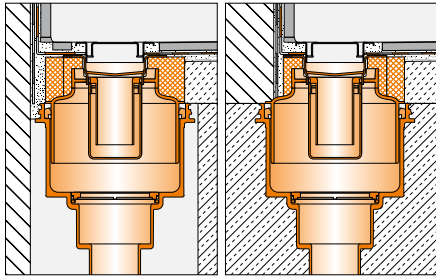

zu 9:
Einbau vor der Wand

zu 9:
Einbau in der Wand/Decke

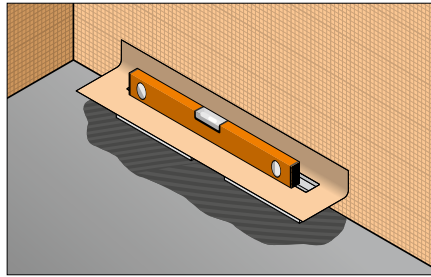

10. Rinnenkörper mit Wasserwaage ausrichten.

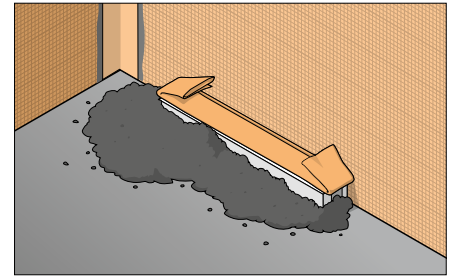

11. Gefälleestrich (2%) der Duschkfläche aufbringen.

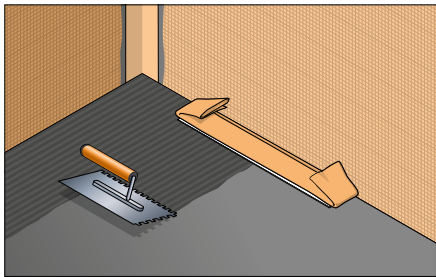

12. Die Estrichfläche mit Dünnbettmörtel versehen. Die Zahnungsempfehlung bei der Verwendung von Schlüter-DITRA ist 3 x 3 oder 4 x 4 mm. Bei der Verwendung von Schlüter-DITRA-HEAT, 6 x 6 mm.

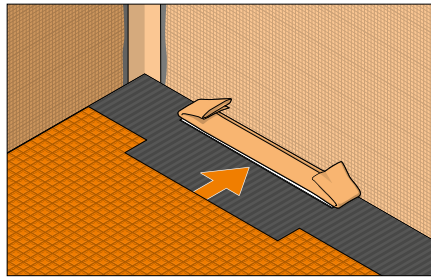

13. DITRA bzw. -DITRA-HEAT aufkleben - Stöße sind mit KERDI-KEBA unter Verwendung von KERDI-COLL-L abzudichten (siehe Produktdatenblatt 6.1 bzw. 6.4).

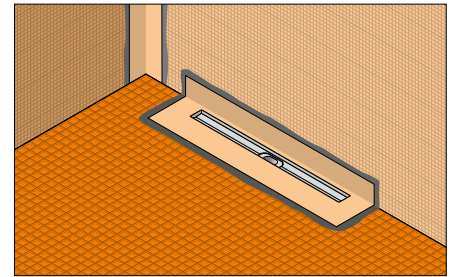

14. Schlüter-KERDI Manschette mit KERDI-COLL-L verkleben. Wand- und Bodenanschlüsse sind mit KERDI-KEBA ebenfalls mit KERDI-COLL-L dicht zu verkleben.

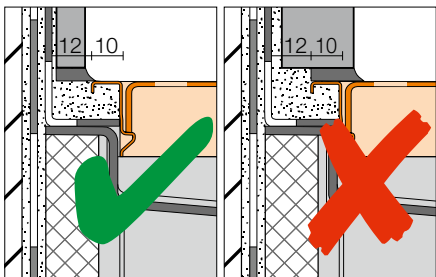

Einbau richtig
(Abb. Profilrahmen)

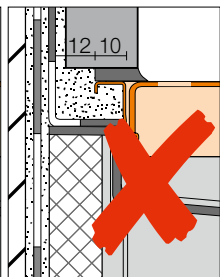

Einbau falsch
(Abb. Profilrahmen)

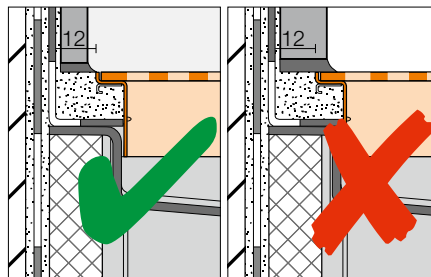

Einbau richtig
(Abb. Konturrahmen)

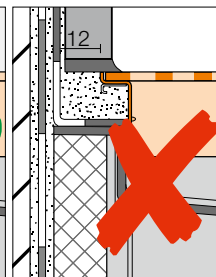

Einbau falsch
(Abb. Konturrahmen)

Einbau an aufgehender Seitenwand

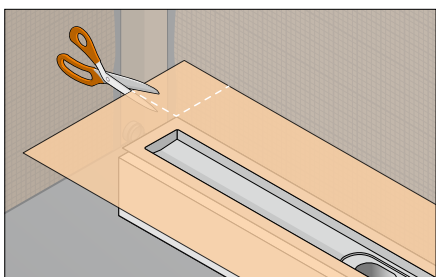

I. KERDI Manschette für den Eckbereich zuschneiden.

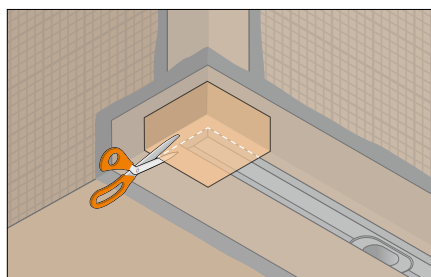

II. KERDI Manschette mit KERDI-COLL-L dicht verkleben. Die im Lieferumfang enthaltene Schlüter-KERDI-KERECK Innenecke zuschneiden ...

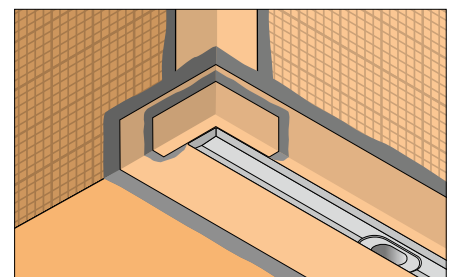

III. ... und mit KERDI-COLL-L aufkleben.

Bitte beachten Sie auch die ausführlichen Verarbeitungsempfehlungen der jeweiligen Produktdatenblätter.

EN

- To 9 installation in front of the wall
installation in the wall/ceiling
- Adjust the channel body with a spirit level.
 - Install sloped screed (2 %) of the shower area.
 - Apply thin bed mortar to the screed. A notched trowel size of 3 x 3 or 4 x 4 mm is recommended for installing Schlüter-DITRA, while size 6 x 6 mm is best for installing Schlüter-DITRA-HEAT.
 - Adhere DITRA or DITRA-HEAT, sealing joints with KERDI-KEBA and KERDI-COLL-L (see product data sheet 6.1 and 6.4).
 - Adhere the KERDI collar with KERDI-COLL-L. Use KERDI-COLL-L to tightly seal the wall and floor connections with KERDI-KEBA.

Correct installation (Fig. Profile frame)

Incorrect installation (Fig. Profile frame)

Correct installation (Fig. discreet frame)

Incorrect installation (Fig. discreet frame)

Wall corner installation

- Cut the KERDI collar to size for the corner area.
- Tightly seal the KERDI collar with KERDI-COLL-L. Cut the supplied Schlüter-KERDI-KERECK inside corner to size...
- ... and attach it with KERDI-COLL-L.

Please note the detailed installation recommendations listed in the individual product data sheets.

FR

- Photo 9 Pose devant le mur
Pose dans le mur/plafond
- Ajuster le corps du caniveau à l'aide d'un niveau.
 - Réaliser la chape avec une forme de pente (2 %) sur la surface de douche.
 - Déposer du mortier-colle sur la surface de la chape. Il est recommandé d'utiliser une spatule crantée de 3 x 3 ou 4 x 4 mm pour le collage de la natte Schlüter-DITRA, ou 6 x 6 mm pour le collage de DITRA-HEAT.
 - Le pontage des lés de DITRA ou DITRA-HEAT - ainsi que le traitement de l'étanchéité au niveau des raccords seront réalisés avec KERDI-KEBA en utilisant la colle KERDI-COLL-L (voir fiche produit 6.1 ou 6.4).
 - Coller la collerette KERDI avec KERDI-COLL-L. Les raccordements aux murs et au sol doivent être réalisés avec la bande KERDI-KEBA collée à l'aide de la colle KERDI-COLL-L.

Montage correct (fig. avec kit grille-cadre de 10 mm)

Montage incorrect (fig. avec kit-grille cadre de 10 mm)

Montage correct (fig. avec kit grille-cadre discret)

Montage incorrect (fig. avec kit grille-cadre discret)

Montage le long d'un mur.

- Découper la collerette KERDI à la longueur voulue au niveau de l'angle.
- Coller de manière étanche la collerette KERDI avec la colle KERDI-COLL-L.
Découper l'angle rentrant Schlüter-KERDI-KERECK fourni ...
- ... et le coller avec la colle KERDI-COLL-L.

Veillez également vous référer aux recommandations de mise en œuvre des fiches techniques des produits respectifs. Document non contractuel.

NL

- M.b.t. 9 Inbouw voor de wand
Inbouw in de wand/plafond
- Lijn de goot uit met een waterpas.
 - Breng een aflopende dekvloer (2%) over het doucheoppervlak aan.
 - Breng dunbedmortel aan op het dekvloeroppervlak. De aanbevolen vertanding bij gebruik van Schlüter-DITRA is 3 x 3 of 4 x 4 mm. Bij gebruik van Schlüter-DITRA-HEAT 6 x 6 mm.
 - Verlijm vervolgens DITRA resp. DITRA-HEAT – de naden moeten worden afgedicht met KERDI-KEBA m.b.v. KERDI-COLL-L (zie productdatablad 6.1 resp. 6.4).
 - Lijm de KERDI manchet vast met KERDI-COLL-L. Wand- en vloeraansluitingen moeten met KERDI-KEBA eveneens m.b.v. KERDI-COLL-L worden verlijmd.

Inbouw juist (afb. profielrame)

Inbouw fout (afb. profielrame)

Inbouw juist (afb. inlegrame)

Inbouw fout (afb. inlegrame)

Inbouw aan opgaande zijwand.

- Snijd een KERDI manchet voor de hoekzone op maat.
- Lijm de KERDI manchet vast met KERDI-COLL-L. Snijd de meegeleverde Schlüter-KERDI-KERECK binnenhoek op maat ...
- ... en lijm hem vast met KERDI-COLL-L.

Houd ook rekening met de uitgebreide verwerkingsaanbevelingen in de desbetreffende productfiches.

IT

- In rif. a 9 Incasso davanti alla parete
Incasso nella parete/soffitto della camera
- Mettere in bolla la canalina.
 - Realizzare il massetto con pendenza del 2% nella zona piatto doccia.
 - Stendere la colla a letto sottile sulla superficie del massetto. In caso di posa di Schlüter-DITRA si consiglia una spatola dentata 3x3 o 4x4 mm; in caso di utilizzo di Schlüter-DITRA-HEAT 6x6 mm.
 - Incollare DITRA o DITRA-HEAT e impermeabilizzare le giunzioni con KERDI-KEBA e KERDI-COLL-L (vedi scheda tecnica 6.1 e 6.4).
 - Raccordare il tassello di tenuta KERDI con KERDI-COLL-L. Anche eventuali raccordi tra pavimento e rivestimento vengono sigillati utilizzando KERDI-KEBA e KERDI-COLL-L.

Corretta installazione (vedi griglia)

Installazione errata (vedi griglia)

Corretta installazione (vedi telaio)

Installazione errata (vedi telaio)

Installazione "ad angolo" contro parete laterale

- Tagliare il tassello di tenuta KERDI per l'installazione ad angolo.
- Raccordare il tassello KERDI a tenuta utilizzando KERDI-COLL-L. Tagliare a misura l'angolo Schlüter-KERDI-KERECK (in dotazione)...
- ... e incollarlo utilizzando KERDI-COLL-L

Vi preghiamo di consultare anche gli approfondimenti per l'installazione contenuti nelle relative schede tecniche.

ES

- Respecto a 9
Instalación delante de la pared
Instalación dentro de la pared/Instalación dentro de la pared
- Se debe nivelar la canalita y comprobar que no existen ninguna fuga de agua.
 - Realizar un recrecido con una pendiente del 2 % en el área de la ducha.
 - Aplicar una capa de adhesivo sobre el recrecido con una llana dentada de 3 x 3 ó 4 x 4 para la lámina Schlüter-DITRA. Para el pegado de la lámina DITRA-HEAT usar una llana dentada de 6 x 6 mm.
 - Pegar la lámina DITRA o DITRA-HEAT. La zona de encuentro con la pared se debe sellar con la banda KERDI-KEBA y KERDI-COLL-L. (Ver fichas técnicas 6.1 ó 6.4).
 - Pegar el mango KERDI-KEBA con el adhesivo KERDI-COLL-L. También se deben impermeabilizar los encuentros suelo/pared con KERDI-KEBA y KERDI-COLL-L.

Instalación correcta (Fig. marco de perfil)

Instalación incorrecta (Fig. marco de perfil)

Instalación correcta (Fig. marco de contorno)

Instalación incorrecta (Fig. marco de contorno)

Instalación con entrega a pared lateral

- Cortar el mango KERDI para la zona de esquina.
- Pegar el mango KERDI con el adhesivo KERDI-COLL-L. Cortar a medida el ángulo interior Schlüter-KERDI-KERECK suministrado...
- ...y pegar con KERDI-COLL-L.

Les rogamos que también tengan en cuenta las recomendaciones de montaje de las fichas técnicas correspondientes.

CS

- k 9 Montáž před stěnou
Montáž do stěny/pokoj strop
- Těleso žlabu se vyrovná pomocí vodováhy.
 - V ploše sprchy se vytvoří spádový potěr (2%).
 - Lepidlo pro tenkovrstvé lepení se nanese na plochu potěru ozubenou stěrkou, při použití Schlüter-DITRA doporučujeme 3 x 3 nebo 4 x 4 mm. Při použití Schlüter-DITRA-HEAT 6 x 6 mm.
 - Nalepí se DITRA resp. DITRA-HEAT – spoje na sraz se utěsní pomocí KERDI-KEBA s použitím KERDI-COLL-L (viz technický list výrobku 6.1 resp. 6.4).
 - KERDI manžeta se přilepí se KERDI-COLL-L. Napojení stěn a podlahy je nutné přelepit páskami KERDI-KEBA pomocí těsnícího lepidla KERDI-COLL-L.

Správná montáž (obr. profilový rám)

Nesprávná montáž (obr. profilový rám)

Správná montáž (obr. konturový rám)

Nesprávná montáž (obr. konturový rám)

Montáž na přiléhající stěnu

- KERDI manžeta se přiléhá pro osazení do koutu.
- KERDI manžeta se přilepí těsně pomocí KERDI-COLL-L. Vnitřní kout Schlüter-KERDI-KERECK, který je součástí dodávky se přiléhá ...
- ... a přilepí pomocí KERDI-COLL-L.

Věnujte, prosím, rovněž pozornost montážním návodom uvedeným v jednotlivých technických listech výrobků.

PL

dot. 9 Montaż natynkowy

Montaż podtynkowy/sufit pokoju

10. Rynnę wypoziomować przy pomocy poziomiczy
11. Wykonać jastrych ze spadkiem (2 %) w obszarze prysznicza.
12. Powierzchnię jastrychu pokryć zaprawą cienkowarstwową. Zaleca się stosowanie użębienia 3 x 3 lub 4 x 4 mm przy Schlüter-DITRA. W przypadku stosowania Schlüter-DITRA-HEAT – 6 x 6 mm.
13. Nakleić DITRA względnie DITRA-HEAT – miejsca styków uszczelniać za pomocą KERDI-KEBA przy zastosowaniu KERDI-COLL-L (patrz prospekty 6.1 wzgl. 6.4).
14. Manszetę KERDI przykleić za pomocą kleju Schlüter-KERDI-COLL-L. Połączenia ze ścianą i podłogą uszczelniać przy użyciu KERDI-KEBA i kleju KERDI-COLL-L.

Prawidłowy montaż (ilustr. ramka profilowa)

Nieprawidłowy montaż (ilustr. ramka profilowa)

Prawidłowy montaż (ilustr. ramka konturowa)

Nieprawidłowy montaż (ilustr. ramka konturowa)

Montaż przy przylegającej ścianie

- I. Manszetę KERDI przyciąć do narożnika.
- II. Manszetę KERDI przykleić szczelnie klejem KERDI-COLL-L. Znajdujący się w zestawie narożnik wewnętrzny Schlüter-KERDI-KERECK przyciąć ...
- III. ... III i przykleić klejem KERDI-COLL-L.

Prosimy o przestrzeganie wyczerpujących zaleceń wykonawczych znajdujących się w prospektach poszczególnych wyrobów.

TR

9 hakkında Duvar önüne montaj

Duvar içine montaj/oda tavan

10. Oluk gövdesinin dengesi, su terazisi ile ölçülmelidir.
11. Eğim şapı (%2) duş alanına uygulanmalıdır.
12. Şap yüzeyine ince harç uygulayın. DITRA uygulaması için taraklı malanın dışları 3 x 3 ya da 4 x 4 mm olmalıdır. Schlüter-DITRA-HEAT uygulaması için ise 6 x 6 mm'dir.
13. DITRA ya da DITRA-HEAT uygulanırken, birleşim yerleri KERDI-KEBA ve KERDI-COLL-L ile yalıtılmalıdır. (Ürün bilgi föyü 6.1 ve 6.4)
14. KERDI manşetler, KERDI-COLL-L ile yapıştırılmalıdır. Duvar ve Zemin bitişleri de aynı şekilde KERDI-COLL-L ile sızdırmaz hale getirilmelidir.

Doğru uygulama (resim: profil çerçevesi)

Yanlış uygulama (resim: profil çerçevesi)

Doğru uygulama (resim: kontür çerçevesi)

Yanlış uygulama (resim: kontür çerçevesi)

İki duvar birleşimine uygulama

- I. Birleşim noktalarına denk gelen KERDI Manşetlerini kesin.
- II. KERDI manşetleri, KERDI-COLL-L ile izolasyonlu olarak yapıştırın. Hazır olarak temin edebileceğiniz Schlüter-KERDI-KERECK iç köşeyi, duvar birleşiminize uygun olarak kesin...
- III. ... ve KERDI-COLL-L ile yapıştırın.

Detaylı uygulama direktifleri için lütfen ürünlerin ilgili bilgi föylerine bakınız.

PT

sobre 9 Montagem diante da parede

Montagem na parede/teto da sala

10. Deve-se nivelar o canal e comprovar que não existem fugas de água.
11. Fazer uma betonilha com um pendente de 2% na zona do duche.
12. Aplicar uma camada de cimento cola sobre a betonilha com uma talocha dentada de 3 x 3 ou de 4 x 4 para a lâmina Schlüter-DITRA. Para a colagem da lâmina Schlüter-DITRA-HEAT deve-se usar um pente de 6 x 6 mm.
13. Colocação da lâmina DITRA ou DITRA-HEAT. A zona de encontro com a parede deve ser selada com a banda KERDI-KEBA e KERDI-COLL-L. (Ver fichas técnicas 6.1 e 6.4).
14. Colar o babete KERDI-KEBA com o adesivo KERDI-COLL. Também se devem impermeabilizar os encontros pavimento parede com KERDI-KEBA e KERDI-COLL-L.

instalação correcta (Fig. marco do perfil)

instalação incorrecta (Fig. marco do perfil)

instalação correcta (Fig. marco do perfil)

instalação incorrecta (Fig. marco do perfil)

Instalação com ligação à parede

- I. Cortar o babete KERDI para a zona de esquina.
- II. Colar o babete KERDI com o adesivo KERDI-COLL-L. Cortar à medida o ângulo interno Schlüter-KERDI-KERECK fornecido...
- III. ... e colar com KERDI-COLL-L.

Aconselhamos que também tenham em conta as recomendações de montagem das fichas técnicas correspondentes

HU

9-hoz Beépítés a fal előtt

Beépítés a falban/helyiség mennyezete

10. A folyókatestet vízmérték segítségével állítsa be.
11. A tusoló aljzatára hordja fel a 2%-os lejtés kialakításához az esztrichet.
12. Az esztriches felületre kenjen csemperagasztót. Azt javasoljuk, hogy a Schlüter-DITRA-hoz használja a 3 x 3 vagy a 4 x 4 mm-es fogazott glettvasat. A Schlüter-DITRA-HEAT-hez használja a 6 x 6 mm-es fogazott glettvasat.
13. Ragassza fel a DITRA-öt, vagy a DITRA-HEAT-et. Az illesztéseket a KERDI-KEBA-val kell tömíteni, amihez alkalmazza a KERDI-COLL-L-t (lásd a 6.1 illetve 6.4 termékadatlapot).
14. A KERDI mandzsettát ragassza le a KERDI szalaggal. A fal- és padlócsatlakozásokat KERDI-KEBA szalaggal szintén KERDI-COLL-L alkalmazásával tömítetten ragassza le.

Helyes beépítés (profil-keret ábra)

Hibás beépítés (profil-keret ábra)

Helyes beépítés (kontúr-keret ábra)

Hibás beépítés (kontúr-keret ábra)

Felmenő oldalfalhoz történő beépítés

- I. A KERDI mandzsettát szabja be a sarokba.
- II. A KERDI mandzsettát vízzáróan ragassza le KERDI-COLL-L ragasztóval. Szabja méretre a csomagban lévő Schlüter-KERDI-KERECK belső sarkot ...
- III. ... és ragassza a helyére a KERDI-COLL-L ragasztóval.

Kérjük, vegye figyelembe az egyes termékadatlapok részletes útmutatásait.

DA

ad 9 Montering foran væggen

Montering i væggen/værelse loft

10. Juster renden med et vaterpas.
11. Udlæg pudlag med fald (2%) på brusekabinefladen.
12. Forsyn pudslagsfladen med fliseklæber. Fortandingsanbefalingen ved anvendelse af Schlüter-DITRA er 3 x 3 eller 4 x 4 mm. Ved anvendelse af Schlüter-DITRA-HEAT 6 x 6 mm.
13. Påklæb DITRA eller DITRA-HEAT - stød skal tætnes med KERDI-KEBA ved anvendelse af KERDI-COLL-L (se produktdatablad 6.1 eller 6.4).
14. Lim KERDI manchetten med KERDI-COLL-L. Væg- og gulvtlitslutninger skal limes tæt med KERDI-KEBA ved hjælp af KERDI-COLL-L.

Rigtigt monteret (fig. profilramme)

Forkert monteret (fig. profilramme)

Rigtigt monteret (fig. konturramme)

Forkert monteret (fig. konturramme)

Montering på sidevæg

- I. Tilskær KERDI manchetten til hjørneområdet.
- II. Lim KERDI manchetten tæt med KERDI-COLL-L. Tilskær det medfølgende indvendige hjørne Schlüter-KERDI-KERECK ...
- III. ... og pålim det med KERDI-COLL-L.

Vær også opmærksom på de udførlige bearbejdningsoplysninger fra de pågældende produktdatablade.

EL

οχετικά με το 9

Τοποθέτηση μπροστά στον τοίχο

Τοποθέτηση μέσα στον τοίχο/οροφή δωμάτιο

10. Ευθυγραμμίστε το σώμα απαγωγού με αλφάδι και εκτελέστε έλεγχο στεγανότητας.
11. Εφαρμόστε το κεκλιμένο δάπεδο (2 %) της επιφάνειας του ντους.
12. Εφαρμόστε στην επιφάνεια του δαπέδου κονίαμα λεπτής στρώσης. Η συνιστώμενη οδόντωση για τη χρήση Schlüter-DITRA είναι 3 x 3 ή 4 x 4 mm. Για τη χρήση Schlüter-DITRA-HEAT, 6 x 6 mm.
13. Επικολήστε DITRA ή DITRA-HEAT – Οι ενώσεις στεγανοποιούνται με KERDI-KEBA με τη χρήση KERDI-COLL-L (βλ. φύλλο δεδομένων προϊόντος 6.1 ή 6.4).
14. Κολλήστε το φύλλο KERDI με KERDI-COLL-L. Οι συνδέσεις τοίχου και δαπέδου στεγανοποιούνται με KERDI-KEBA, επίσης με KERDI-COLL-L.

Σωστή τοποθέτηση (εικ. πλαίσιο προφίλ)

Λάθος τοποθέτηση (εικ. πλαίσιο προφίλ)

Σωστή τοποθέτηση (εικ. πλαίσιο περιγράμματος)

Λάθος τοποθέτηση (εικ. πλαίσιο περιγράμματος)

ΤΤοποθέτηση σε ανερχόμενο πλευρικό τοίχο

- I. Κόψτε το φύλλο KERDI στις κατάλληλες διαστάσεις για την περιοχή της γωνίας.
- II. Κολλήστε στεγανά το φύλλο KERDI με KERDI-COLL-L. Κόψτε στις κατάλληλες διαστάσεις την εσωτερική γωνία Schlüter-KERDI-KERECK που περιλαμβάνεται στα παραδοτέα...
- III. ... και κολλήστε την με KERDI-COLL-L.

Δώστε προσοχή στις αναλυτικές συστάσεις επεξεργασίας που περιλαμβάνονται στα αντίστοιχα φύλλα δεδομένων προϊόντος.