

Funkcionalitás és formatervezés találkozása

A Schlüter®-Systems nemesacél termékei





Schlüter nemesacél profilok kimagasló minőségben

A nemesacél az építészetben egyre kedveltebb. A növekvő keresletre reagálva a Schlüter-Systems az ebből az anyagból készült termékek immár széles választékát kínálja.

A szállítási programunkban szereplő nemesacél termékeket alapvetően V2A minőségű alapanyagból készítjük (nyersanyagszám: 1.43021 = AISI 304). Sok termék kapható azonban a V4A alapanyagból (nyersanyagszám: 4404 = AISI 316L) is.

A magasabb vegyi és korrózióval szembeni ellenállóság következtében ez alkalmasabb az olyan területeken való használatra, ahol különleges terhelés jelentkezik, mint például uszodákban (édesvíz) vagy ipari létesítményeknél.

A Schlüter-Systems a Schlüter-SCHIENE és Schlüter-RONDEC, továbbá Schlüter-QUADEC klasszikus záróprofilok mellett élővédő profilokat (Schlüter-ECK), lépcsőprofilokat (Schlüter-TREP-E), dilatációs fuga-profilokat (DILEX-EKSN, -EKSB és -EKSBT) és vápaprofilokat (DILEX-EHK és -HKS) is kínál Nemesacél V4A minőségben.

Az 1.4404 anyagminőségű nemesacél sem ellenálló minden vegyi terheléssel, mint például a sósav és a fluorsav, illetve bizonyos koncentrációjú klór- és sóoldatokkal szemben.

Ez bizonyos esetekben érvényes a tenger vízzel feltöltött sós vízi medencékre is. Fontos még fémet érő anyag koncentrációja és a behatási idő.

A várható speciális terheléseket emiatt előzetesen tisztázni szükséges.





Mi a nemesacél?

A „nemesacél“ egy 160 különféle acélfajtát – az úgynevezett ötvözött acélokat – összefoglaló gyűjtőfogalom. Ezek az eltérő összetételű acélok különféle felhasználási célokra alkalmazhatók.

A nemesacél nem feltétlenül rozsdamentes. Csak a krómot tartalmazó ötvözetek felületén képződik egy, a milliméter ezredrésze vastagságú védő és tömör passzív réteg.

Ez a réteg ugyan nagyon vékony, de mechanikus sérülés esetén képes újraképződni, így ezeken az acélokon rozsdásodás normál esetben nem lép föl.

Ennek az az előfeltétele, hogy a védőréteg ne sérüljön tartósan (pl. idegen rozsdá vagy bizonyos vegyi anyagok által, mint amilyen a sósav). Ezek a sérülések különösen olyan területeken léphetnek fel, amelyek ki van-

nak téve vegyi jellegű terhelésnek, mint pl. a tengerpart közelében kültérben, vagy nagy ipari légtérhelés esetén, az élelmiszeripari üzemekben és az uszodákban. Ezeken a helyeken a hagyományos V2A-anyag helyett (nyersanyagszám: 1.4301 = AISI 304) a Nemesacél V4A -t (nyersanyagszám: 1.4404 = AISI 316L) ajánlatos alkalmazni, melynek magasabb a korrózióval szembeni ellenállósága, és így jobban megfelel a magasabb követelményeknek.

Amennyiben Ön bizonytalan abban, hogy melyik anyag a helyes választás az Ön esetében, úgy a Schlüter-Systems Alkalmazás-technikai Értékesítés részlege és a külszolgálati munkatársak szakértő támogatást nyújtanak úgy a tervezőknek, mint a felhasználóknak.

i

A nyersanyag hivatalos megjelölése: 1.4301 a DIN EN 10088 szerint, rövid megnevezése: X5CrNi18-10. A nyersanyag hivatalos megjelölése: 1.4404 a DIN EN 10088 szerint, rövid megnevezése: X2CrNiMo17-12-2.





Ápolási tippek nemesacél termékekhez

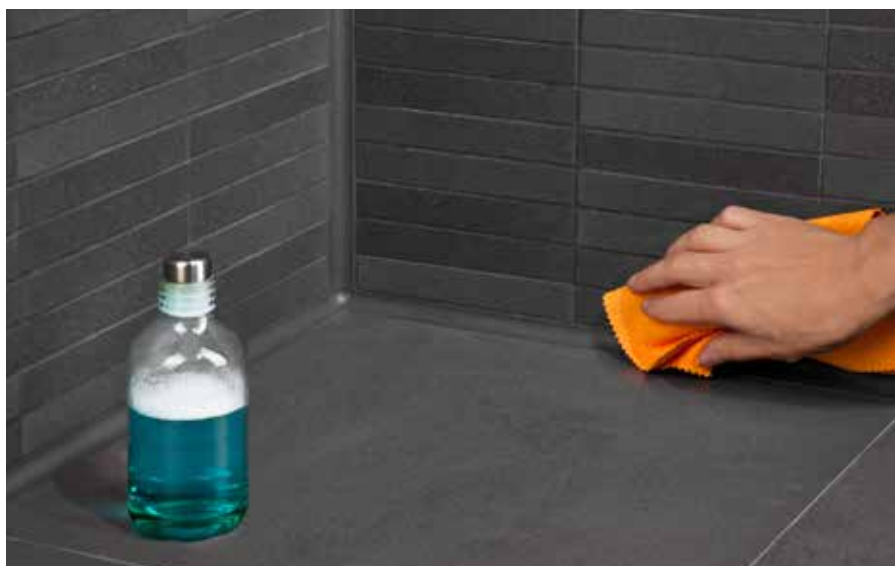



Azokat a nemesacélból készült felületeket, amelyek agresszív anyagoknak vannak kitéve, rendszeres időközönként meg kell tisztítani kímélő tisztítószerral. A rendszeres tisztítás nem csupán a nemesacél külső, tiszta megjelenését adja vissza, hanem csökkenti a korrózió veszélyét is. Minden tisztítószere érvényes, hogy nem tartalmazhatnak sósavat és fluorsavat. Kerülni kell a más fémekkel való érintkezést, mint pl. a normál acéllal, mivel ez idegen rozsdásodást okozhat. Ez a használt eszközökre is érvényes, mint amilyen a spachtli vagy az acélgyapot, amivel esetleg habarcsmaradékot kívánnak eltávolítani.

Érzékeny felületeknél ne használjunk dörzsölő hatású tisztítószereket. Igény esetén megrendelhető Schlüter-CLEAN-CP nemesacél-tisztító politúr.

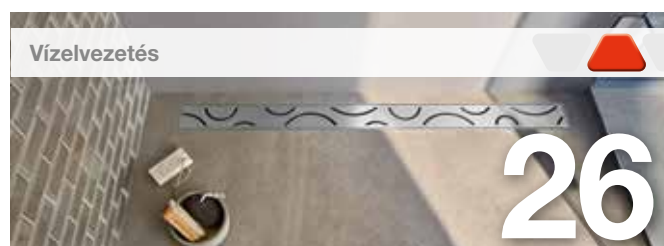
Összefoglaló áttekintés a nemesacélból készült termékeinkről



i

Azokat a profilokat, amelyek 3 méter hosszban is kaphatók, a továbbiakban -jellel különböztetjük meg. Azok a profilok, amelyek íves stancolással kaphatók, a -jel alapján ismerhetők fel.

Padlóburkolatok lezárása

A záróprofilok, mint amilyen az eredeti Schlüter-SCHIENE lehatárolják a csempeburkolatokat és megvédik a kerámia és természetes kőburkolatok külső éleit a mechanikus hatások okozta sérülésektől. A Schlüter-RENO-profilok fokozatmentes átmenetet teremtenek a csatlakozó padlóburkolatokhoz. A padlón való alkalmazásra kifejlesztett minden záróprofilunk hozzájárul ahhoz, hogy tetszetős és tartós összkép keletkezzék a padlóburkolatokról.



Schlüter®-SCHIENE-E / -ES

A Schlüter-SCHIENE-E és -ES a csempéburkolatok külső élének lezárására szolgáló nemesacélból készült speciális profilok, amelyek azonban más burkolati anyagoknál is jól alkalmazhatók.

A SCHIENE-ES és az -ES-EB fugatávartós kialakításúak.

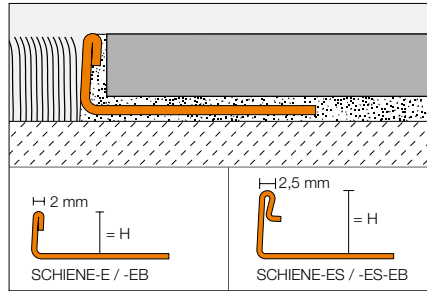

Schlüter®-SCHIENE-E / -ES							
nemesacél V2A/V4A							
H = mm	Schlüter®-SCHIENE-E		Schlüter®-SCHIENE-EB szálcsiszolt	Schlüter®-SCHIENE-E V4A	Schlüter®-SCHIENE-ES fuga-távartóval		Schlüter®-SCHIENE-ES-EB szálcsiszolt fuga-távartóval
	L = 2,50 m	L = 1,00 m	L = 2,50 m	L = 2,50 m	L = 2,50 m	L = 1,00 m	L = 2,50 m
2	•	—	—	—	—	—	—
3	•	—	—	—	—	—	—
4,5	•	—	—	•	—	—	—
6	• ③	•	• ③	•	—	—	—
7	•	—	—	—	—	—	—
8	• ③	•	• ③	•	• ③	•	• ③
9	•	—	•	—	—	—	—
10	• ③	•	• ③	•	• ③	•	• ③
11	• ③	•	• ③	•	• ③	•	• ③
12,5	• ③	•	• ③	•	• ③	•	• ③
14	•	—	—	•	—	—	—
15	•	—	—	•	—	—	—
16	•	—	—	•	—	—	—
17,5	•	—	—	•	—	—	—
20	•	—	—	•	—	—	—
22,5	•	—	—	•	—	—	—
25	•	—	—	•	—	—	—
30	•	—	—	•	—	—	—

Schlüter®-RENO-TK

A Schlüter-RENO-TK olyan profil, amely fokozatmentes átmenetet biztosít a csempéburkolat és az azzal határos alacsony szőnyegpadló vagy valamely más burkolóanyag között. Ezen túl hatásosan védi a határos burkolatok élét is.

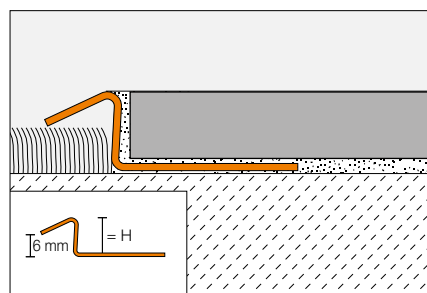

Schlüter®-RENO-ETK / -EBTK				
Nemesacél V2A				
H = mm	Schlüter®-RENO-ETK		Schlüter®-RENO-EBTK szálcsiszolt	
	L = 2,50 m	L = 1,00 m	L = 2,50 m	L = 1,00 m
8	•	•	•	•
10	•	•	•	•
11	•	•	•	•
12,5	•	•	•	•



Schlüter®-RENO-U

A Schlüter-RENO-EU nemesacélból készült profil, mely fokozatmentes átmenetet teremt különböző magasságú padlóburkolatok között.

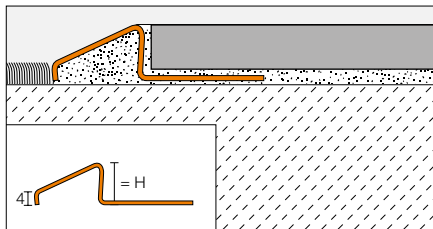

Schlüter®-RENO-EU		
Nemesacél V2A		
H = mm	Schlüter®-RENO-EU Schlüter®-RENO-EBU szálcsiszolt	
	L = 2,50 m	L = 1,00 m
8	•	•
10	•	•
11	•	•
12,5	•	•
15	•	—
17,5	•	—
20	•	—

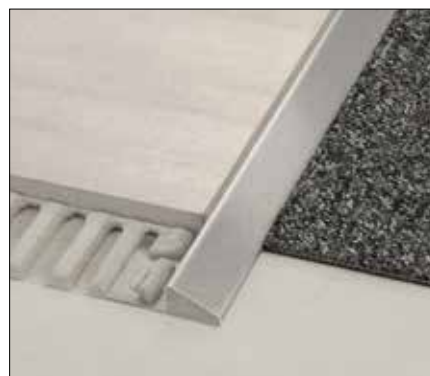

Schlüter®-RENO-T

A Schlüter-RENO-T olyan profil, amelyet utólag illesztenek be egymással határos, azonos magasságú burkolatok közé átmenetként.

Schlüter®-RENO-T-E		
Nemesacél V2A		
B = mm	Schlüter®-RENO-T-E Schlüter®-RENO-T-EB szálcsiszolt	
	L = 2,50 m	L = 1,00 m
14	•	•
25	•	•

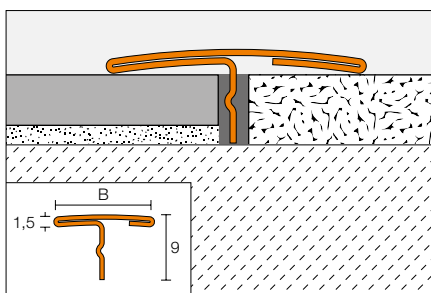

Schlüter®-DECO

A Schlüter-DECO széles megjelenési felületű profil csempiburkolatok dekoratív fugakialakításához.

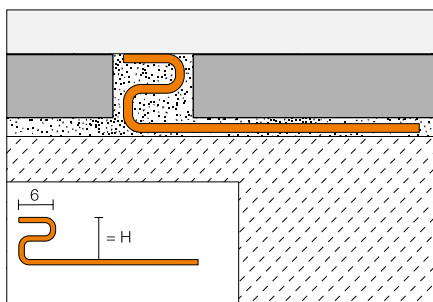

Schlüter®-DECO-E	
Nemesacél V2A	
H = mm	Schlüter®-DECO-E
	L = 2,50 m
8	•
9	•
10	•
11	•
12,5	•
14	•
16	•
18,5	•
21	•
25	•
30	•



Schlüter®-DECO-DE

A Schlüter-DECO-DE nemesacélból készült magas minőségű zárprofil csempiburkolatú külső falsarkok 135°-os lezárásához, kiváló élvédelmet biztosít.

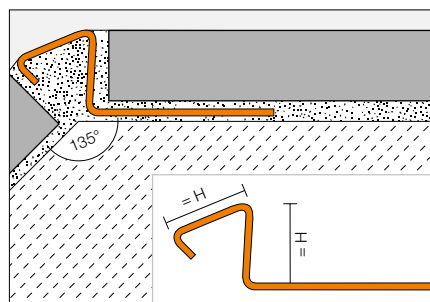

Schlüter®-DECO-DE	
Nemesacél V2A	
H = mm	Schlüter®-DECO-DE-E-S 135° Schlüter®-DECO-DE-EB-S szálcsiszolt
	L = 2,50 m
8	•
10	•
11	•
12,5	•





Sarkok és lezárások

A Schlüter-JOLLY, -QUADEC és a -RONDEC sorozatok profiljai csempéből és természetes kőből készült falburkolatok mechanikusan terhelhető és dekoratív lezárására szolgál. A nagy igénybevételnek kitett élekhez a Schlüter-ECK sorozat kínál profilokat. Ha kombináljuk a dekoratív DESIGNLINE bordúr-profilokkal, vagy a belső sarok-profilokkal Schlüter-ECK-KHK belső sarok-profilokkal, akkor a Schlüter-Systems segítségével markáns dizájnt alakíthatunk ki.





Schlüter®-JOLLY

A Schlüter-JOLLY egy dekoratív, fémből készült élvédő profil a falburkolatok külső sarkaihoz, illetve lábazati és falburkolatok lezárására. A 90°-fokos lezáró szára megvédi a burkolatot a mechanikus sérülésektől.

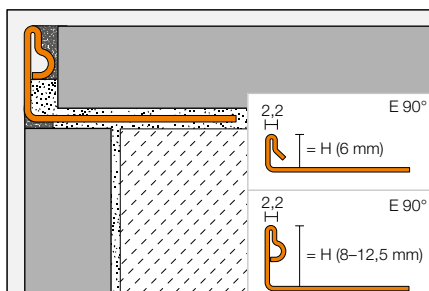

Kiegészítők: Belső sarkok

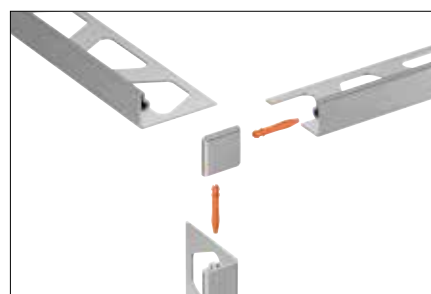

Schlüter®-JOLLY-EB TSZ			
Nemesacél V2A			
H = mm	Schlüter®-JOLLY-EB	L = 2,50 m	Schlüter®-JOLLY-EB/EV
	szálcsiszolt		
6	•	⊗	•
8	•	⊗	•
10	•	⊗	•
11	•	⊗	•
12,5	•	⊗	•



Schlüter®-RONDEC-E

A Schlüter-ROND-EC-E nemesacélból készült szimmetrikusan lekerekített profil különböző felületű pozitív (külső) sarkok és burkolatok lezárásához.

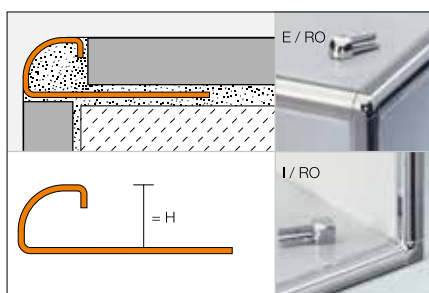

Kiegészítők: Negatív (belső) és pozitív (külső) sarkok, összekötő elem, végzárók

Schlüter®-RONDEC-E					
V2A/Nemesacél V4A					
H = mm	Schlüter®-RONDEC-E		Schlüter®-RONDEC-EB szálcsiszolt	Schlüter®-RONDEC-EP polírozott	Schlüter®-RONDEC-E V4A
	L = 2,50 m	L = 1,00 m	L = 2,50 m	L = 2,50 m	L = 2,50 m
4,5	•	—	—	—	—
6	• ③	•	•	•	•
7	•	—	•	—	—
8	• ③	•	•	•	•
9	•	—	•	—	—
10	• ③	•	•	•	•
11	• ③	—	•	—	—
12,5	• ③	•	•	•	•
15	•	—	•	•	—

Schlüter®-QUADEC-E

A Schlüter-QUADEC nemesacélból készült magas minőségű záróprofil csempeburkolatú falsarkok lezárásához, kiváló élvédelmet biztosít. A profil külső felülete a fali csempénél derékszögű pozitív (külső) sarkot biztosít.

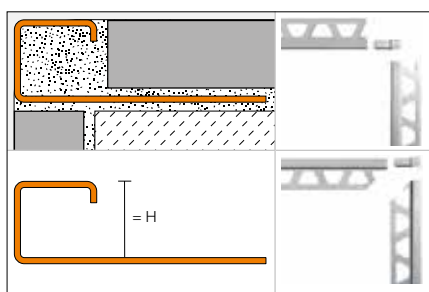

Kiegészítők: Nemesacél sarkok, használhatók pozitív (külső) és negatív (belső) sarokként, összekötő elem, végzárók

Schlüter®-QUADEC-E					
V2A/Nemesacél V4A					
H = mm	Schlüter®-QUADEC-E		Schlüter®-QUADEC-EB szálcsiszolt	Schlüter®-QUADEC-EP kézzel polírozott)	Schlüter®-QUADEC-E V4A
	L = 2,50 m	L = 1,00 m	L = 2,50 m	L = 2,50 m	L = 2,50 m
4,5	•	—	—	—	—
6	• ③	• ③	• ③	•	•
7	•	• ③	•	—	—
8	•	• ③	•	•	•
9	•	• ③	•	—	—
10	•	• ③	•	•	•
11	•	• ③	•	—	—
12,5	•	• ③	•	•	•
14	•	• ③	•	—	—
15	•	• ③	•	•	—

Schlüter®-ECK-E

A Schlüter-ECK-E két különböző hajlásszöggel készülő, előre beépítendő nemesacél sarokprofil, mely stabil védelmet nyújt a kerámia burkolatnak. A kistancolt rögzítőlébak stabilan ágyazódnak a csemperagasztóba.

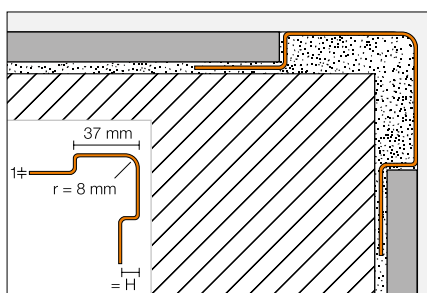

Schlüter®-ECK-E								
Nemesacél V2A								
H = mm	Schlüter®-ECK-E				Schlüter®-ECK-EB szálcsiszolt			
	L = 1,50 m	L = 2,00 m	L = 2,50 m	L = 3,00 m	L = 1,50 m	L = 2,00 m	L = 2,50 m	L = 3,00 m
6	•	•	•	•	•	•	•	•
8	•	•	•	•	•	•	•	•
11	•	•	•	•	•	•	•	•

Schlüter®-ECK-E V4A				
Nemesacél V4A				
H = mm	L = 1,50	L = 2,00 m	L = 2,50 m	L = 3,00 m
6	—	—	—	—
8	•	•	•	•
11	•	•	•	•

Schlüter®-ECK-K

Schlüter-ECK-K nemesacélból készült sarokprofil csempeburkolatú pozitív sarkok és más falburkolatok pl. festett vagy tapétázott felületekre való utólagos felragasztáshoz.

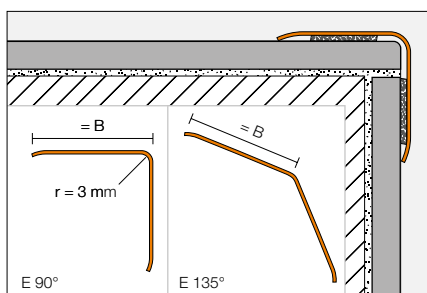

Schlüter®-ECK-K								
Nemesacél V2A								
B = mm	Schlüter®-ECK-K-E				Schlüter®-ECK-K-E-S 135°			
	L = 1,50 m	L = 2,00 m	L = 2,50 m	L = 3,00 m	L = 1,50 m	L = 2,00 m	L = 2,50 m	L = 3,00 m
15	•	•	•	•	—	—	—	—
32	•	•	•	•	•	•	•	•
50	•	•	•	•	—	—	—	—

Schlüter®-ECK-K							
V2A/Nemesacél V4A							
B = mm	Schlüter®-ECK-K-EB szálcsiszolt				Schlüter®-ECK-E V4A		
	L = 1,50 m	L = 2,00 m	L = 2,50 m	L = 3,00 m	L = 1,50 m	L = 2,00 m	L = 2,50 m
15	•	•	•	•	—	—	—
32	•	•	•	•	•	•	•
50	•	•	•	•	—	—	—



Schlüter®-ECK-KHK

A Schlüter-ECK-KHK vápa-szerűen kialakított nemesacélból készült sarokprofil a csempe- és egyéb burkolatok belső sarkaira történő utólagos ráragasztásához.

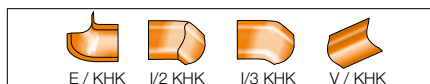
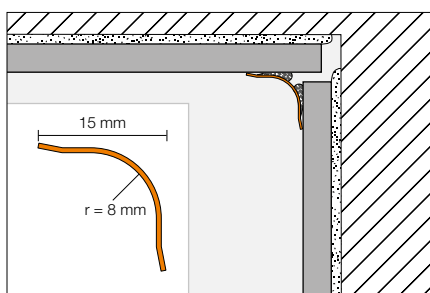

Kiegészítők: Külső és belső sarkok, összekötők

Schlüter®-ECK-KHK								
Nemesacél V2A								
B = mm	Schlüter®-ECK-KHK-E				Schlüter®-ECK-KHK-EB szálcsiszolt			
	L = 1,50 m	L = 2,00 m	L = 2,50 m	L = 3,00 m	L = 1,50 m	L = 2,00 m	L = 2,50 m	L = 3,00 m
15	•	•	•	•	•	•	•	•

Schlüter®-DESIGNLINE

A Schlüter-DESIGNLINE bordúr-profil, amellyel tetszetős falburkolatok alakíthatók ki. Ez a profilsorozat a pozitív (külső) fal-sarkok kialakításakor jól kombinálható a Schlüter-RONDEC profilokkal. Ez a nemesacél-profil padlóburkolásnál is alkalmazható.

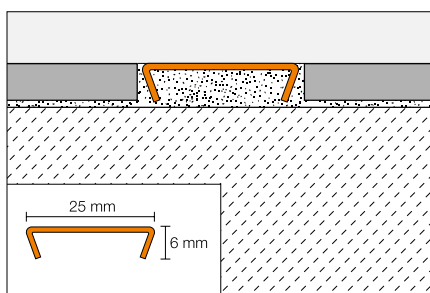

Schlüter®-DESIGNLINE-E		
Nemesacél V2A		
L = m	Schlüter®-DESIGNLINE-E	Schlüter®-DESIGNLINE-EB szálcsiszolt
2,50	•	•

Schlüter®-FINEC

A Schlüter-FINEC magas minőségű záróprofil a csempével, üvegmozaikkal burkolt, vagy vakolt/simított felületű külső élekhez. A profil lezáró szára megvédi a burkolat szélét a mechanikai sérülésektől és elegáns, karcsú sarokmegoldást alkot.

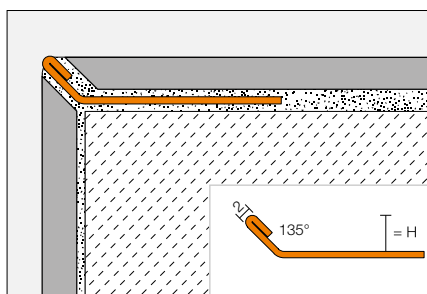

Schlüter®-FINEC-E	
Nemesacél V2A	
H = mm	L = 2,50 m
4,5	•
7	•
9	•
11	•
12,5	•



Kiegészítők: Három elemből álló sarok-szett

Schlüter®-SCHIENE-STEP-EB

A Schlüter-SCHIENE-STEP-EB szálcsiszolt nemesacélból készült, magas minőségű záróprofil. Variálható geometriájának köszönhetően ez a profil különféle területeken alkalmazható, így például a munkalapoknál, lépcsőfokoknál vagy lezárásként olyan felújításoknál, ahol „csempe a csempe” kerül.

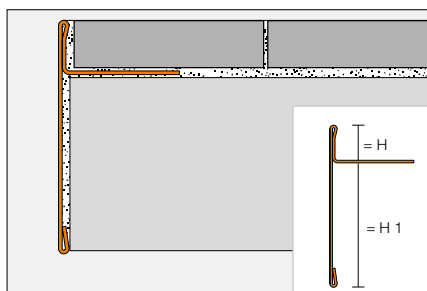

Kiegészítők: Külső és belső sarkok, összekötők

Schlüter®-SCHIENE-STEP-EB			
V2A szálcsiszolt nemesacél			
H = mm	H1 = 11 mm	H1 = 30 mm	H1 = 39 mm
	L = 2,50 m	L = 2,50 m	L = 2,50 m
6	•	—	•
9	—	•	•
11	—	•	•
12,5	•	•	•

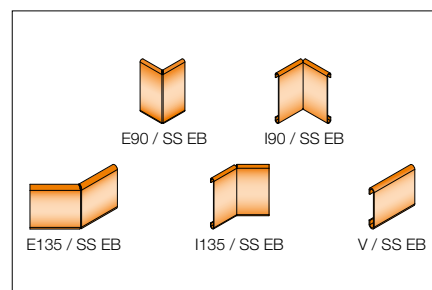

Lépcsők – Tartósan biztonságosak és szépek

A lépcsőfokok élei nagy mechanikus igénybevételnek vannak kitéve, és komoly balesetveszélyt jelentenek. Csúszásgátló kialakításuk és az optikai felismerhetőségük révén a Schlüter-TREP profilok nagyobb biztonságot teremtenek. Védik a lépcsők éleit a sérüléstől, így megóvják a lépcsők csempeburkolatait.



Schlüter®-TREP-S

A Schlüter-TREP-S-E lépcsőprofil bepatintható, cserélhető, műanyagból készült, csúszásgátló fellépő felülettel.

Schlüter®-TREP-S-E			
nemesacél V2A tartóprofil keskeny (26 mm) V2A, R9			
H = mm	L = 1,00 m	L = 1,50 m	L = 2,50 m
8	•	•	•
10	•	•	•
12,5	•	•	•

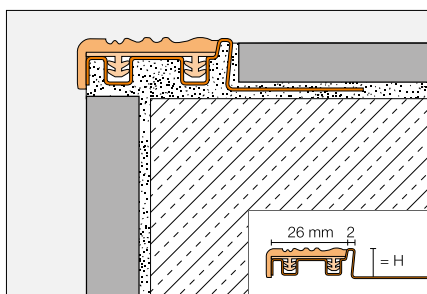

színek: citromsárga (CG), szürke (G), grafit fekete (GS), világos bézs (HB), dióbarna (NB)



Kiegészítők: Végzárók

Schlüter®-TREP-E

A Schlüter-TREP-E nemesacélból készült lépcsőprofil speciális csúszásgátló profilkialakítással.

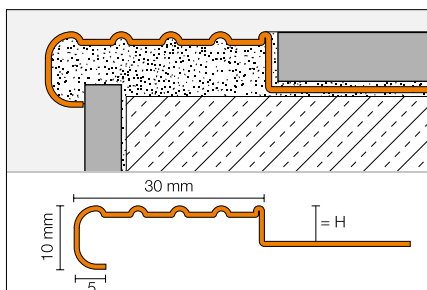

Kiegészítők: Végzárók

Schlüter®-TREP-E						
V2A/Nemesacél V4A , R 10 V 6						
H = mm	Schlüter®-TREP-E			Schlüter®-TREP-E V4A		
	L = 1,00 m	L = 1,50 m	L = 2,50 m	L = 1,00 m	L = 1,50 m	L = 2,50 m
2	•	•	•	—	—	—
3	•	•	•	—	—	—
5	•	•	•	—	—	—
8	•	•	•	•	•	•
9	•	•	•	—	—	—
10	•	•	•	—	—	—
11	•	•	•	•	•	•
13	•	•	•	•	•	•
16	•	•	•	•	•	•
22	•	•	•	—	—	—
25	•	•	•	—	—	—

Schlüter®-TREP-EK

A Schlüter-TREP-EK nemesacélból készült lépcsőprofil speciális csúszásgátló profilkialakítással a lépcsőlélek biztonságos és tetszetős kialakításához. Utólag felragaszthatók a csempéből vagy természetes kőből készült lépcsőlapokra.

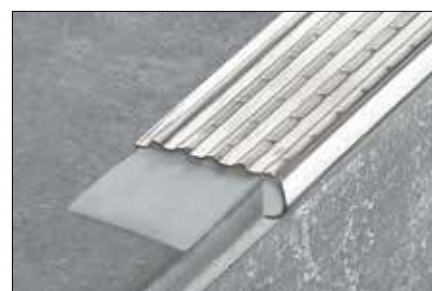
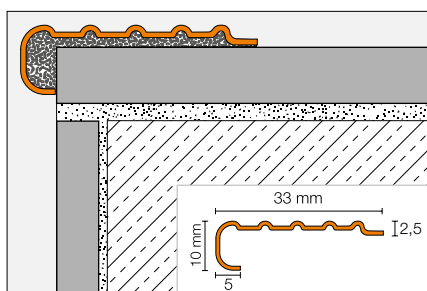

Schlüter®-TREP-EK			
Nemesacél V2A			
B = mm	L = 1,00 m	L = 1,50 m	L = 2,50 m
33	•	•	•



Schlüter®-TREP-FL

A Schlüter-TREP-FL úgynevezett Firenzei lépcsőprofil a lépcsőlélek biztonságos és tetszetős kialakításához.

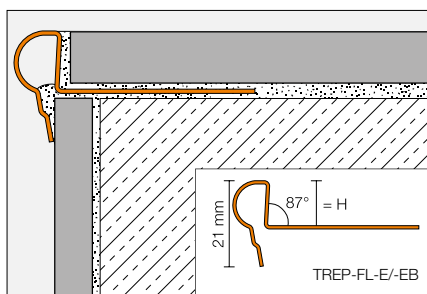

Kiegészítők: Végzárók

Schlüter®-TREP-FL						
Nemesacél V2A						
H = mm	Schlüter®-TREP-FL-E			Schlüter®-TREP-FL-EB szálcsiszolt		
	L = 1,00 m	L = 1,50m	L = 2,50 m	L = 1,00 m	L = 1,50 m	L = 2,50 m
9	•	•	•	•	•	•
11	•	•	•	•	•	•
12,5	•	•	•	•	•	•

Schlüter®-TREP-G / -GL

A Schlüter-TREP-G / -GL lépcsőprofil szálcsiszolt nemesacélból készül, belemagyasztott csúszásgátló felülettel.

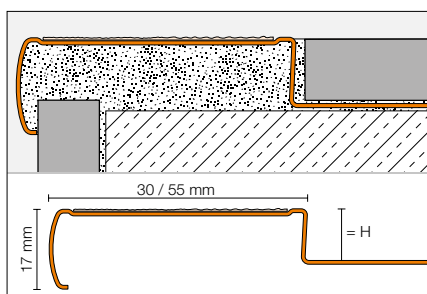

Kiegészítők: Végzárók, csúszásgátló ragasztószalag

Színek: grafitfekete (GS), átlátszó (T)



Schlüter®-TREP-G						
V2A szálcsiszolt nemesacél						
H = mm	Schlüter®-TREP-G-B széles (55 mm), R11			Schlüter®-TREP-G-S keskeny (30 mm), R11		
	L = 1,00 m	L = 1,50m	L = 2,50 m	L = 1,00 m	L = 1,50 m	L = 2,50 m
9	•	•	•	•	•	•
11	•	•	•	•	•	•
13	•	•	•	•	•	•
15	•	•	•	•	•	•

Schlüter®-TREP-GL						
V2A szálcsiszolt nemesacél						
H = mm	Schlüter®-TREP-GL-B széles (55 mm), R10			Schlüter®-TREP-GL-S keskeny (30 mm), R10		
	L = 1,00 m	L = 1,50m	L = 2,50 m	L = 1,00 m	L = 1,50 m	L = 2,50 m
9	•	•	•	•	•	•
11	•	•	•	•	•	•
13	•	•	•	•	•	•
15	•	•	•	•	•	•

Schlüter®-TREP-GK / -GLK

A Schlüter-TREP-GK/-GLK lépcsőprofil szálcsiszolt nemesacélból beleragasztott csúszásgátló felülettel. Utólag felragasztható a csempéből vagy természetes kőből készült lépcsőlapokra.

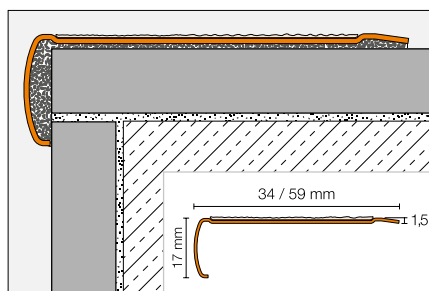

Kiegészítők: Csúszásgátló ragasztószalag

Színek: grafitfekete (GS), átlátszó (T)



Schlüter®-TREP-GK / -GLK				
V2A szálcsiszolt nemesacél				
L = m	Schlüter®-TREP-GK-B széles (59 mm), R11	Schlüter®-TREP-GK-S keskeny (34 mm), R11	Schlüter®-TREP-GLK-B széles (59 mm), R10	Schlüter®-TREP-GLK-S keskeny (34 mm), R10
1,00	•	•	•	•
1,50	•	•	•	•
2,50	•	•	•	•

Schlüter®-TREP-EFK

A Schlüter-TREP-EFK nemesacélból készülő profil speciális csúszásgátló felületkiképzéssel rendelkezik a lépcsők biztonságos és igényes kialakításához. Szerelő- ragasztóval rögzíthető a burkolatba előre kimart mélyedésbe, vagy utólag ráragasztható a lépcsőfokokra.

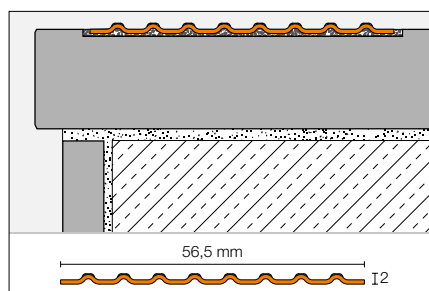

Schlüter®-TREP-EFK	
Nemesacél V4A	
B = mm	L = 2,50 m
56,5	•

Profilok dilatációs fugákhoz és feszültségmentesítéshez

A Schlüter-DILEX sorozat karbantartást nem igénylő és a funkciónak tökéletesen megfelelő megoldásokat kínál a csempeburkolatokban lévő dilatációs fugák kialakításához. A szállítási programban tartoznak dilatációs fugákhoz, mezőhatároló fugákhoz, él- és csatlakozó fugákhoz kifejlesztett profiltípusok. A profilok a burkoláskor kerülnek beépítésre. A burkolatot érő későbbi mechanikus vagy vegyi terhelésnek megfelelően a mi DILEX profiljaink különféle anyagokból kerülnek kivitelezésre.



Schlüter®-DILEX-EMP

A Schlüter-DILEX-EMP nemesacélból készült dilatációs fugaprofil habarcságyba fektetett burkolatokhoz, mely a nút-féderes kapcsolódása révén képes fölvenni a horizontális mozgásokat.

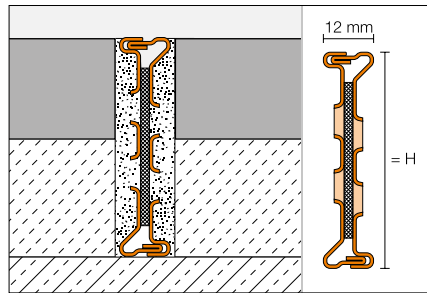

Schlüter®-DILEX-EMP	
Nemesacél V2A	
H = mm	L = 2,50 m
35	•
50	•
65	•

Schlüter®-DILEX-KSBT

A Schlüter-DILEX-KSBT csempe-élvédelemmel ellátott elválasztó fugaprofil, amelynek két oldalán nemesacélból készült rögzítősár található, melyek egy-egy 20 vagy 30 mm széles lágy műanyagból készült dilatációs zónához csatlakoznak.

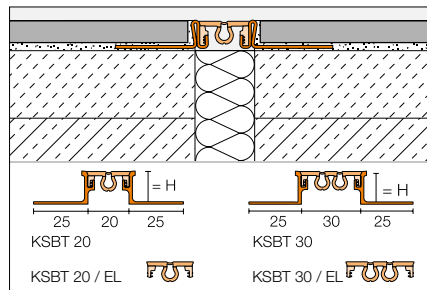

Színek: krém (C), sötét antracit (DA), fuga-szürke (FG), szürke (G), grafit fekete (GS), világos bézs (HB), kő-szürke (SG)



Kiegészítők: Dilatációs zónákhoz betétek, Kereszt-betétek, nemesacél betétek a tágulási zónában a KSBT 30-hoz

Schlüter®-DILEX-EKSBT				
V2A/Nemesacél V4A				
H = mm	Schlüter®-DILEX-EKSBT 20 L = 2,50 m	Schlüter®-DILEX-EKSBT 30 L = 2,50 m	Schlüter®-DILEX-EKSBT 20 V4A L = 2,50 m	Schlüter®-DILEX-EKSBT 30 V4A L = 2,50 m
8	•	•	•	•
10	•	•	•	•
11	•	•	•	•
12,5	•	•	•	•
14	•	•	•	•
16	•	•	•	•
18,5	•	•	—	—
21	•	•	—	—
25	•	•	—	—
30	•	•	—	—



Schlüter®-DILEX-EDP

A Schlüter-DILEX-EDP nemesacélból készült dilatációs fugaprofil, mely a nút-fédeseres kapcsolódása révén képes fölvenni a horizontális mozgásokat.

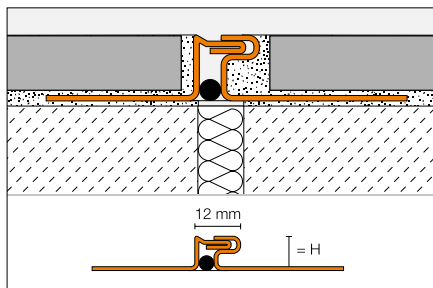

Schlüter®-DILEX-EDP	
Nemesacél V2A	
H = mm	L = 2,50 m
10	•
11	•
12,5	•
16	•
21	•



Schlüter®-DILEX-KS

A Schlüter-DILEX-KS élvédelemmel ellátott dilatációs fugaprofil, amelynek két oldalán rögzítő szárak találhatók, melyek egy-egy lágy műanyagból készült, cserélhető dilatációs zónához csatlakoznak.

Schlüter®-DILEX-EKSN		
V2A/Nemesacél V4A		
H = mm	Schlüter®-DILEX-EKSN	Schlüter®-DILEX-EKSN V4A
	L = 2,50 m	L = 2,50 m
8	•	•
10	•	•
11	•	•
12,5	•	•
14	•	•
16	•	•
18,5	•	—
21	•	—
25	•	—
30	•	—

Színek: krém (C), sötét antracit (DA), fuga-szürke (FG), szürke (G), grafit fekete (GS), világos bézs (HB), pasztell szürke (PG), kő-szürke (SG)

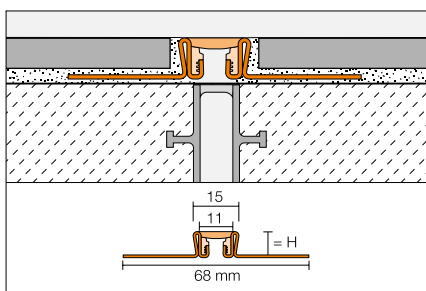

Kiegészítők: Kereszt-betétek, dilatációs zóna betétek

Schlüter®-DILEX-EKSB

A Schlüter-DILEX-EKSB csempe-élvédelemmel ellátott dilatációs profil rétegbevonatokhoz és más vékony rétegű padlóburkolatokhoz. A két oldalán nemesacélból készült rögzítőszerű található, melyek a lágy műanyagból készült nem cserélhető dilatációs zónához csatlakoznak.

Színek: szürke (G), grafit fekete (GS), világos bézs (HB), pasztell szürke (PG)



Schlüter®-DILEX-EKSB	
Nemesacél V2A	
H = mm	Schlüter®-DILEX-EKSB L = 2,50 m
2,5	•
4,5	•
6	•

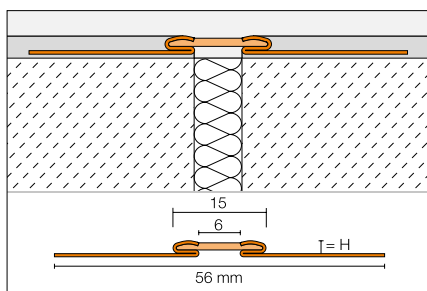

Schlüter®-DILEX-KSA

A Schlüter-DILEX-KSA egy csempe-élvédelemmel ellátott csatlakozó profil, ami áll egy nemesacélból készült oldalsó rögzítő szárból, ami a lágy műanyag, cserélhető táglási zónához csatlakozik. Burkolt felületeknek fix épületelemekhez, pl. nyílászáróhoz való csatlakoztatására szolgál.

Színek: szürke (G), grafit fekete (GS), világos bézs (HB), pasztell szürke (PG)

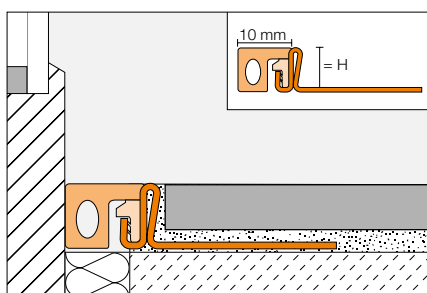

Schlüter®-DILEX-EKSA		
V2A/Nemesacél V4A		
H = mm	Schlüter®-DILEX-EKSA L = 2,50 m	Schlüter®-DILEX-EKSA V4A L = 2,50 m
8	•	•
10	•	•
11	•	•
12,5	•	•
14	•	•
16	•	•
18,5	•	—
21	•	—
25	•	—
30	•	—



Schlüter®-DILEX-HKS

A Schlüter-DILEX-HKS-E egy nemesacélból készült vápa és egy rugalmas dilatációs fugaprofil kombinációja csempéből készülő fal-padló (vagy fal-fal) csatlakozásokhoz.

Színek: szürke (G), grafit fekete (GS), világos bézs (HB), pasztell szürke (PG)

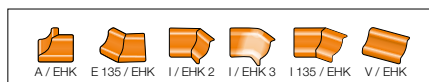
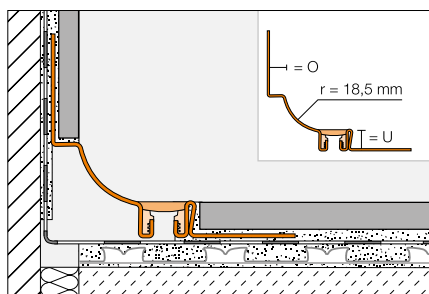

Kiegészítők: Összekötő elem, negatív (belső) és pozitív (külső) sarkok

Schlüter®-DILEX-HKS-E

V2A/Nemesacél V4A

U = mm	Schlüter®-DILEX-HKS-E L = 2,50 m			Schlüter®-DILEX-HKS-E V4A L = 2,50 m		
	O = 7 mm	O = 9 mm	O = 11 mm	O = 7 mm	O = 9 mm	O = 11 mm
8	•	•	•	•	•	•
10	•	•	•	•	•	•
12,5	•	•	•	•	•	•
14	•	•	•	•	•	•
16	•	•	•	•	•	•
18	•	•	•	—	—	—
21	•	•	•	—	—	—
25	•	•	•	—	—	—
30	•	•	•	—	—	—

Schlüter®-DILEX-EHK

A Schlüter-DILEX-EHK nemesacélból készült ívesített negatív sarokprofil az esztétikus és higiénikus falcsatlakozások igényes kialakításaihoz.

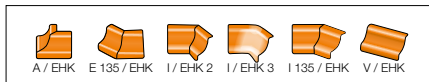
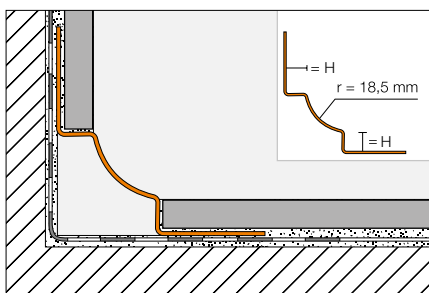

Kiegészítők: Összekötő elem, negatív (belső) és pozitív (külső) sarkok

Schlüter®-DILEX-EHK

V2A/Nemesacél V4A

H = mm	Schlüter®-DILEX-EHK	Schlüter®-DILEX-EBHK szálcsiszolt	Schlüter®-DILEX-EHK V4A
	L = 2,50 m	L = 2,50 m	L = 2,50 m
7	•	•	•
9	•	•	•
11	•	•	•
16	—	—	•

Schlüter®-DILEX-HKU

A Schlüter-DILEX-HKU teljes egészében nemesacélból készült vápaprofil belső fal-sarkok és padló-/falcsatlakozások higiéniai szempontból is igényes kialakításához. A belső oldali rögzítőszár segítségével a profil különféle vastagságú burkolóanyagnál is alkalmazható.

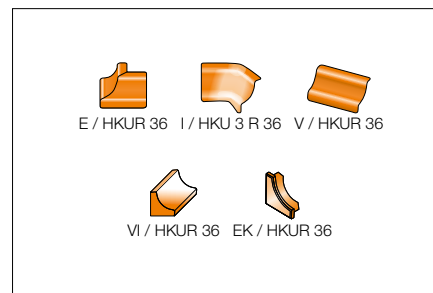
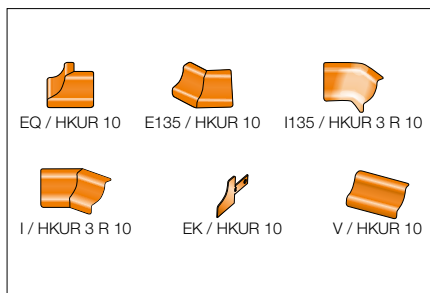
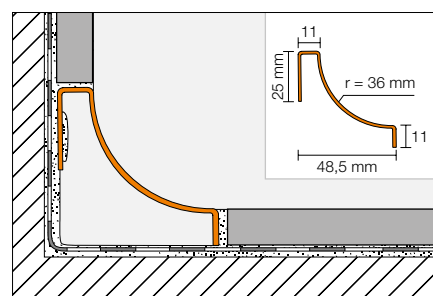
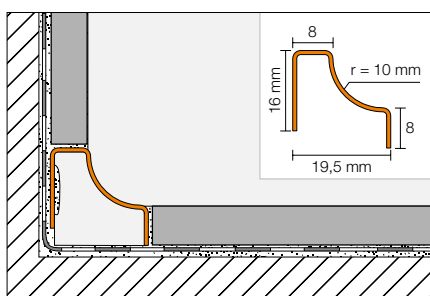

Kiegészítők: Összekötő elem, negatív (belső) és pozitív (külső) sarkok, véglezárók

Kiegészítők: Összekötő elem, negatív (belső) és pozitív (külső) sarkok, zárókupak PVC

Schlüter®-DILEX-HKU				
V2A/Nemesacél V4A				
H = mm	Schlüter®-DILEX-HKU10-E	Schlüter®-DILEX-HKU10-EB szálcsiszolt	Schlüter®-DILEX-HKU10-E V4A	Schlüter®-DILEX-HKU36-E
	L = 2,50 m	L = 2,50 m	L = 2,50 m	L = 2,50 m
8	•	•	•	—
11	—	—	—	•

Vízvezetés

A Schlüter-Systems komplett eszköztárat kínál a padlóba illeszkedő, kerámiából vagy természetes kőből készült tusolók kialakításához. Legyen szó klasszikus pontszerű vízvezetésről vagy modern vonalmenti felületi drénezésről - a Schlüter-KERDI-DRAIN és a Schlüter-KERDI-LINE alkalmazása jó megoldásokat kínál. A Schlüter-SHOWERPROFILE lejtéskialakító ékprofil és fali csatlakozó profilok ráadásul olyan elegáns és gyakorlatias megoldások, amelyek már bizonyítottak.



Schlüter®-KERDI-LINE-H

A Schlüter-KERDI-LINE-H egy komplett szett a padlóba illeszkedő, vízszintes vízvezetésű tusolókhoz (DN 40 / DN 50). Univerzálisan használható a tusoló közepére vagy közvetlenül a fal mellé ütköztetve.

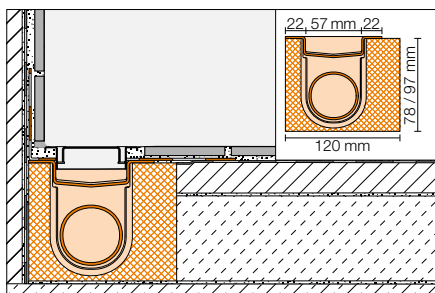

Schlüter®-KERDI-LINE-H	
V4A nemesacél vonalmenti folyóka szett búzzáróval, vízszintesen	
L = cm	
50	•
60	•
70	•
80	•
90	•
100	•
110	•
120	•
130	•
140	•
150	•
160	•
170	•
180	•



Schlüter®-KERDI-LINE-V

A Schlüter-KERDI-LINE-V komplett szett a padlóba illeszkedő tusolók függőleges vízvezetésére szolgál. Univerzálisan használható a tusoló közepére vagy közvetlenül a fal mellé ütköztetve.

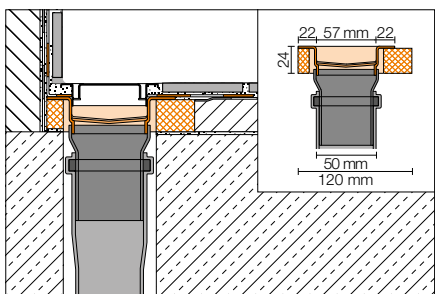

Példa: KERDI-LINE-VS

Schlüter®-KERDI-LINE-V/-VS		
V4A nemesacél vonalmenti nemesacél folyóka szett függőleges		
L = cm	Schlüter®-KERDI-LINE-V búzzárral	Schlüter®-KERDI-LINE-VS szifonnal
50	•	•
60	•	•
70	•	•
80	•	•
90	•	•
100	•	•
110	•	•
120	•	•
130	•	•
140	•	•
150	•	•
160	•	•
170	•	•
180	•	•



Schlüter®-SHOWERPROFILE-R

A Schlüter-SHOWERPROFILE-R egy kétrészes falcsatlakozó profil a lejtés miatt kialakuló szabadon maradó falrész takarására a vízszintes vízvezetés mentén. A profil látható felülete szálcsiszolt nemesacélból készül. Hátdoldalán fátolszövetrel van borítva a csemperagasztóba való beletapadáshoz.

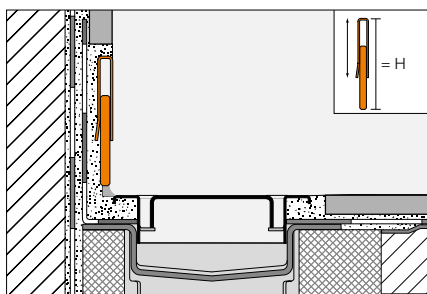

Schlüter®-SHOWERPROFILE-R		
V4A szálcsiszolt nemesacél		
H = mm	L = 1,00 m	L = 1,40 m
23-35	•	•
33-45	•	•



Schlüter®-SHOWERPROFILE-S

Schlüter-SHOWERPROFILE-S lejtéskialakító ékprofil szálciszolt nemesacél profil kétszázalékos lejtéssel a padlóba illeszkedő tusok oldalainak lezárására.

Magassági méretek:

H1 = 6, 10 mm, H2 = 30–50 mm

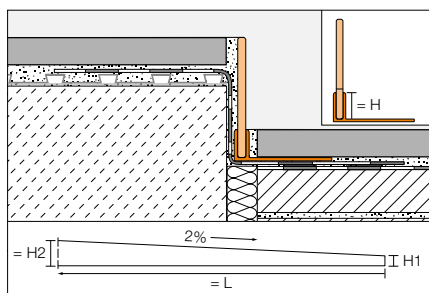

Schlüter®-SHOWERPROFILE-S

PVC-tartóprofil lejtéskialakító ékkel V4A szálciszolt nemesacél

H = mm	Schlüter®-SHOWERPROFILE-SPS 50 H1 = 6 mm			Schlüter®-SHOWERPROFILE-SPS 100 H1 = 10 mm			Schlüter®-SHOWERPROFILE-SPS 125 H1 = 10 mm		
	L = 2,00 m	L = 1,60 m	L = 1,20 m	L = 2,00 m	L = 1,60 m	L = 1,20 m	L = 2,00 m	L = 1,60 m	L = 1,20 m
5	•	•	•	—	—	—	—	—	—
10	—	—	—	•	•	•	—	—	—
12,5	—	—	—	—	—	—	•	•	•

Schlüter®-KERDI-LINE-A/-B/-C

A Schlüter-KERDI-LINE (KLA, KLB, KLC) szálciszolt, magasfényű polírozott vagy porszórt nemesacélból készült folyóka fedél-keretek és ezek formatervezett fedelei, amelyek a KERDI-LINE folyókatestekhez illeszkednek, egyedi gravírozással (My Schlüter-KERDI-LINE) is rendelhetők.

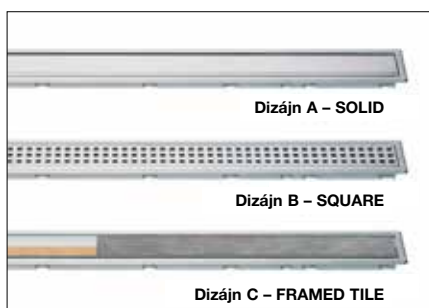

Schlüter®-KERDI-LINE-STYLE

A Schlüter-KERDI-LINE-STYLE szálciszolt nemesacélból készült, elegáns, formatervezett fedlappal ellátott kontúr-keretek. A karsú kontúr-keret magassága fokozatmentesen állítható 6–18 mm közötti vastagságú burkolóanyagokhoz.

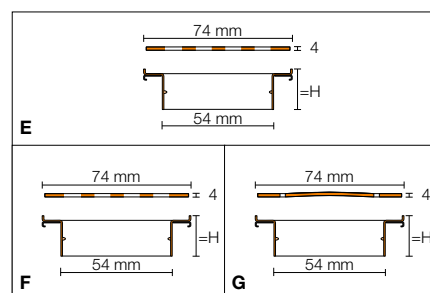
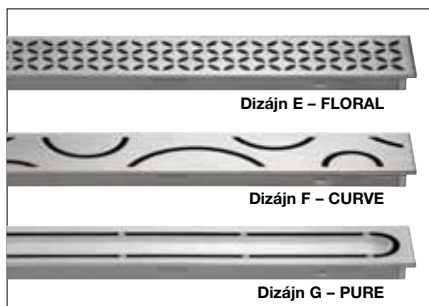
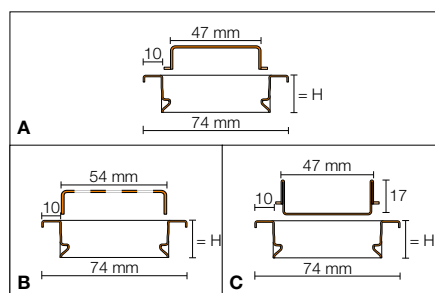

Schlüter®-KERDI-LINE

Nemesacél V4A

L = cm	SOLID	SOLID magasfényű polírozott / porszórt	SQUARE	SQUARE magasfényű polírozott / porszórt	FRAMED TILE	FRAMED TILE magasfényű polírozott / porszórt	FLORAL	CURVE	PURE
50	•	•	•	•	•	•	•	•	•
60	•	•	•	•	•	•	•	•	•
70	•	•	•	•	•	•	•	•	•
80	•	•	•	•	•	•	•	•	•
90	•	•	•	•	•	•	•	•	•
100	•	•	•	•	•	•	•	•	•
110	•	•	•	•	•	•	•	•	•
120	•	•	•	•	•	•	•	•	•
130	•	—	•	—	•	—	—	—	—
140	•	—	•	—	•	—	—	—	—
150	•	—	•	—	•	—	—	—	—
160	•	—	•	—	•	—	—	—	—
170	•	—	•	—	•	—	—	—	—
180	•	—	•	—	•	—	—	—	—





Schlüter®-KERDI-DRAIN

A Schlüter-KERDI-DRAIN rácsok olyan formatervezett rácsok, amelyek tömör nemesacélból készülnek a csempeburkolatokhoz a meglévő elemek pótlására vagy kicserélésére.

Schlüter®-KERDI-DRAIN Formatervezett rács 1

V2A/Nemesacél V4A

L x B = mm	V2A polírozott nemesacél csavarokkal	V2A csavarokkal	V4A csavarokkal	V2A csavarok nélkül
100 x 100	•	•	•	•

Schlüter®-KERDI-DRAIN Dizájn 2 – TRAPEZOID / 3 Dizájn – SQUARE

V2A szálcsiszolt nemesacél

L x B = mm	Dizájn 2	Dizájn 3
100 x 100	•	•



Dizájn 1 – CLASSIC
KD GR 10 ...



Dizájn 2 – TRAPEZOID
KD GR 10 E D2

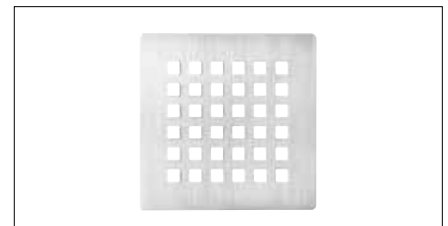

Dizájn 3 – SQUARE
KD GR 10 E D3



Dizájn 1 – CLASSIC kör
KD GR 15 E D1 ...

Schlüter®-KERDI-DRAIN Dizájn 1 – CLASSIC / CLASSIC ROUND

Nemesacél V2A

Méret = mm	kerek	négyszögletes
150 x 150	—	•
Ø 150	•	—



Példa: Dizájn 3 magasságrögzőtő gyűrű
KD R10 ED3



Példa: padlóösszefolyó KD BV 100 Dizájn 2
KD R10 ED2



Schlüter®-KERDI-DRAIN-STYLE

A Schlüter-KERDI-DRAIN-STYLE rácsok olyan tömör, szálcsiszolt nemesacélból készült, formatervezett rácsok, amelyek a meglévő csempeburkolatokban található kontúr-keretes szerelvények cseréjére vagy pótlására szolgálnak.

Schlüter®-KERDI-DRAIN-STYLE

V2A szálcsiszolt nemesacél

L x B = mm	Dizájn 5 FLORAL	Dizájn 6 CURVE	Dizájn 7 PURE
100 x 100	•	•	•

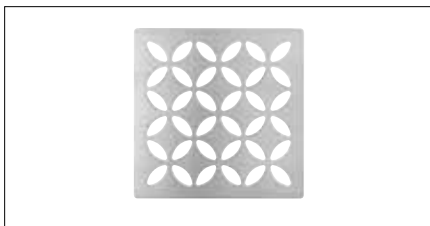

Dizájn 5 – FLORAL
KD GIF 10 EB D5



Dizájn 6 – CURVE
KD GIF 10 EB D6



Dizájn 7 – PURE
KD GIF 10 EB D7



Példa: Dizájn 6 – CURVE
Felső elem magasságbeállító gyűrűvel KD IF10 EB D6

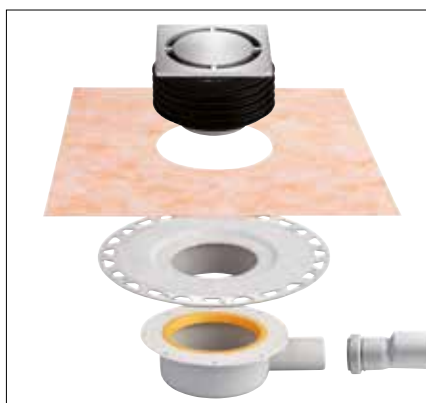

Példa: Készlet KDBH40 Dizájn 7 KD GIF 10 EB D7



Schlüter®-SHELF-E-S1

Schlüter-SHELF-E háromszög alakú lera-
kópolcok sarkokba történő beépítéshez.
Rendelhetők FLORAL, CURVE, PURE,
SQUARE és WAVE dizájnváltozatokban,
szálcsiszolt nemesacélból. A lera-
kópolcok csempézéskor beépíthetők a burkolatkiosz-
tásba, vagy – a csupán 2 mm vastag rögzítő
szárnak köszönhetően – utólag is felsze-
relhetők a csempézett fal fugáiba.

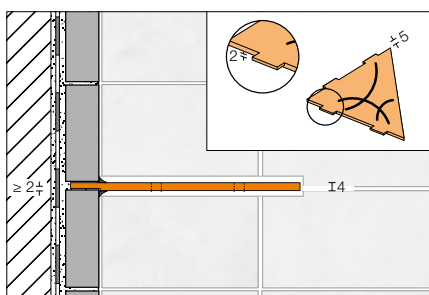

Schlüter®-SHELF-E-S1

V2A szálcsiszolt nemesacél

Színek	PURE	SQUARE	WAVE	FLORAL	CURVE
EB	•	•	•	•	•

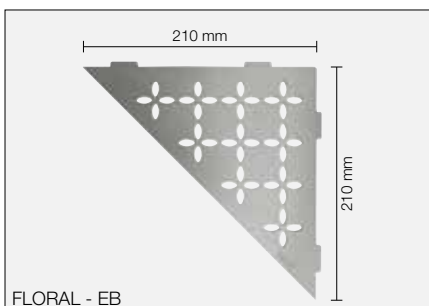
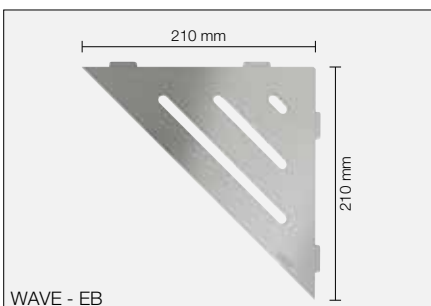
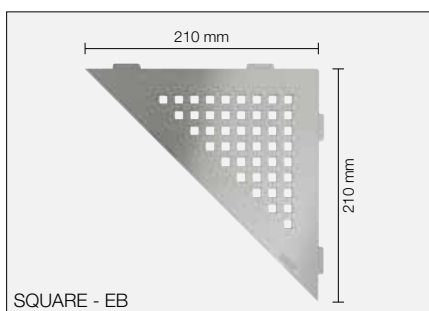
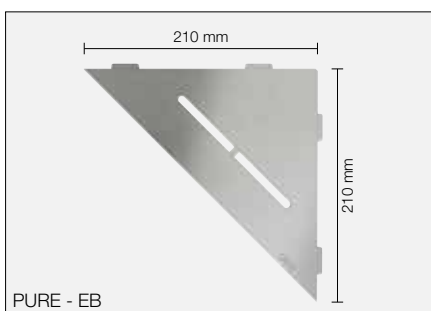

Schlüter®-SHELF-E-S2

Schlüter-SHELF-E ötszög alakú lerakópolcok sarkokba történő beépítéshez. Rendelhetők FLORAL, CURVE, PURE, SQUARE és WAVE dizájnváltozatokban, szálcsiszolt nemesacélból. A lerakópolcok csempézéskor beépíthetők a burkolatkiosztásba, vagy – a csupán 2 mm vastag rögzítő szárnak köszönhetően – utólag is felszerelhetők a csempézett fal fugáiba.

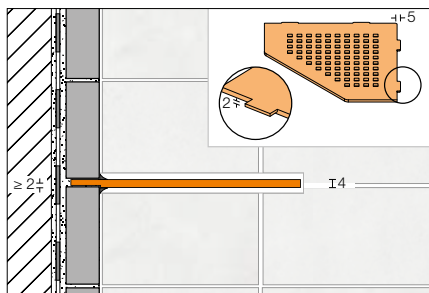

Schlüter®-SHELF-E-S2					
V2A szálcsiszolt nemesacél					
Színek	PURE	SQUARE	WAVE	FLORAL	CURVE
EB	•	•	•	•	•

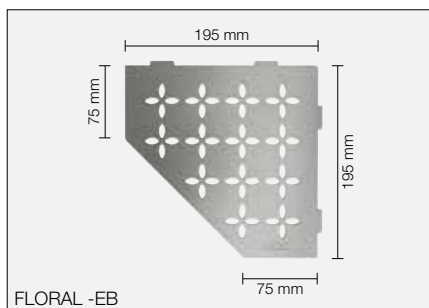
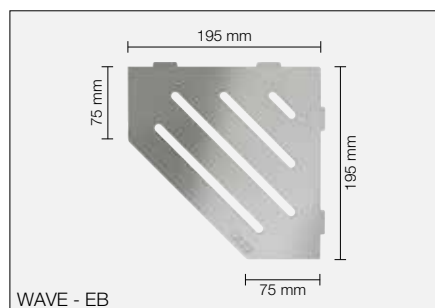
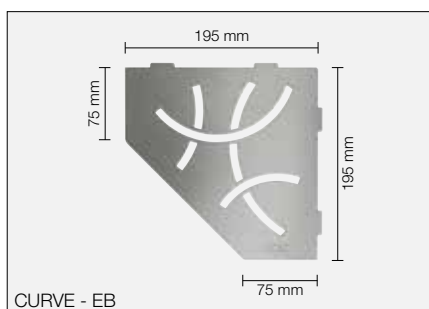
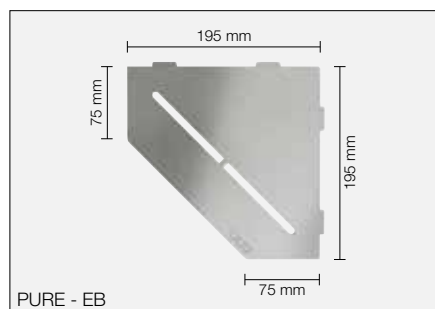



Schlüter®-SHELF-E-S3

Schlüter-SHELF-E-S3 négyzetletes larakópolcok aszimmetrikus élhosszakkal sarkokba történő beépítéshez. Rendelhetők FLORAL, CURVE, PURE, SQUARE és WAVE dizájnváltozatokban, szálcsiszolt nemesacélból. A larakópolcok csempézéskor beépíthetők a burkolatkiosztásba, vagy – a csupán 2 mm vastag rögzítő szárnak köszönhetően – utólag is felszerelhetők a csempézett fal fugáiba.

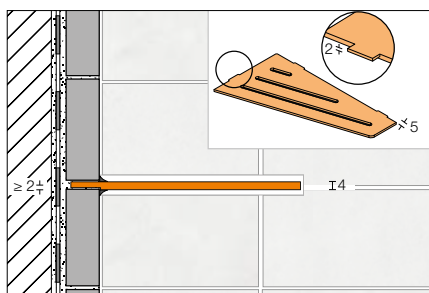

Schlüter®-SHELF-E-S3

V2A szálcsiszolt nemesacél

Színek	PURE	SQUARE	WAVE	FLORAL	CURVE
EB	•	•	•	•	•

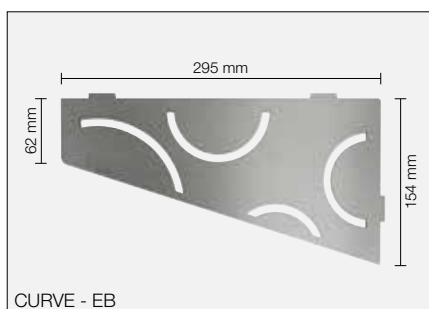
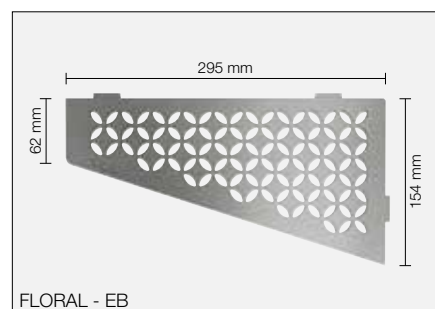
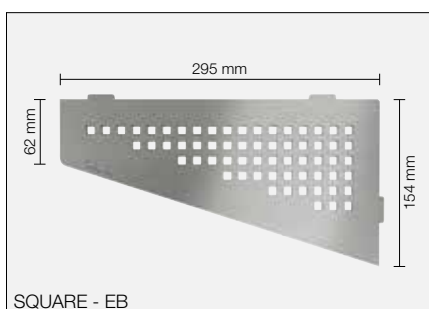

Schlüter®-SHELF-N

Schlüter-SHELF-N téglalap alakú lerakópolcok a Schlüter-KERDI-BOARD-N-nel előre elkészített falfülkékhez. Rendelhetők a FLORAL, CURVE, PURE, SQUARE és WAVE dizájnváltozatokban, szálcsiszolt nemesacélból. A beépítésnél és a csempézés során tökéletesen illeszkednek a Schlüter-KERDI-BOARD-N-nel kialakított falfülkébe.

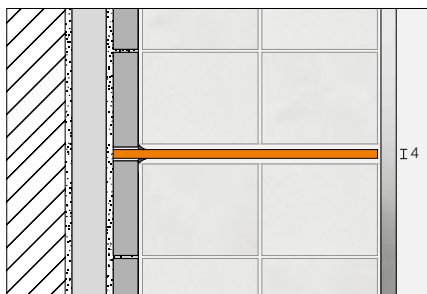

SQUARE - EB

Schlüter®-SHELF-N

V2A szálcsiszolt nemesacél

Színek	PURE	SQUARE	WAVE	FLORAL	CURVE
EB	•	•	•	•	•

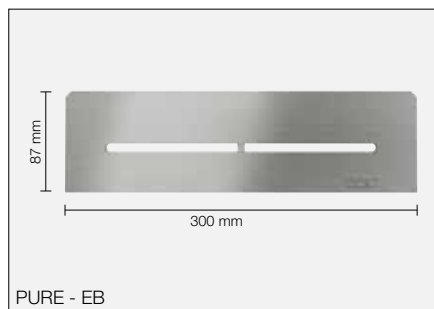

PURE - EB

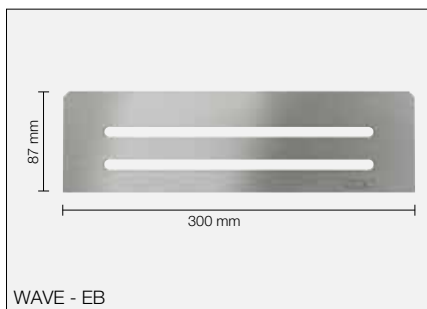

WAVE - EB

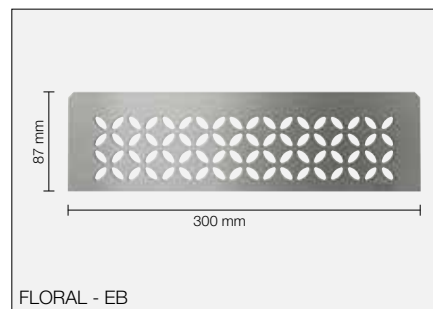

FLORAL - EB

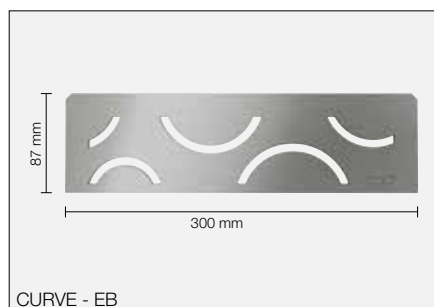

CURVE - EB



Schlüter®-SHELF-W

Schlüter-SHELF-W téglalap alakú lerakópolcok sík falfelületekhez. Rendelhetők a FLORAL, CURVE, PURE, SQUARE és WAVE dizájnváltozatokban, szálcsiszolt nemesacélból. A trapéz formájú áttörésekkel ellátott rögzítőszárakkal a csempézés során a burkolatkiosztásba integráljuk őket.

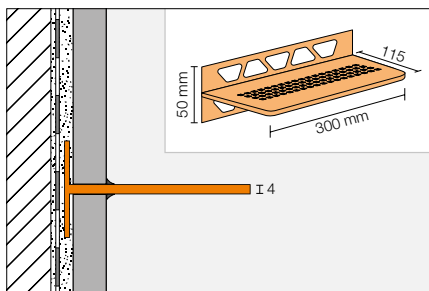

Schlüter®-SHELF-W-S3

V2A szálcsiszolt nemesacél

Színek	PURE	SQUARE	WAVE	FLORAL	CURVE
EB	•	•	•	•	•

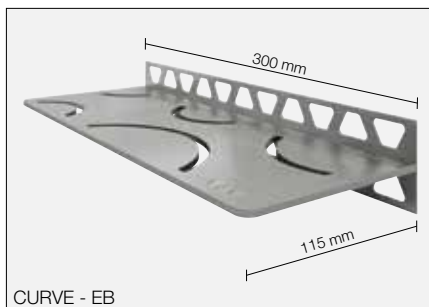
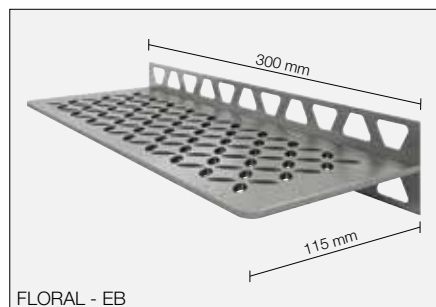
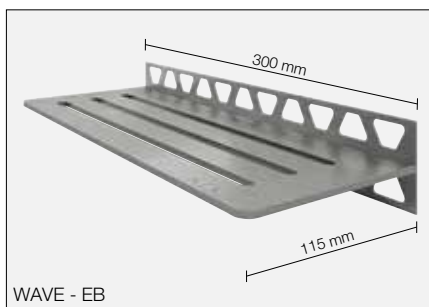
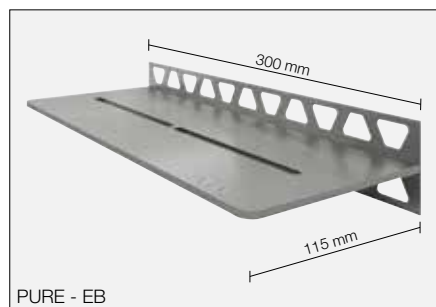



Erkély- és terasz-rétegrendi elemek

A Schlüter erkély és teraszrendszer egymáshoz hangolt termékpallettája a kerámiával vagy természetes kővel burkolt erkély- és terasz-rétegrendek komplex megoldása. A rendszerbe tartoznak a szegélylezáró és vízorként gyártott nemesacél BARA-profilok, valamint az alacsony csatlakozási magasságú ajtókhöz igazodó Schlüter-TROBA-LINE acél vonalmenti folyókák, melyek kiegészítik a gazdag választékot bármilyen rétegrendi kialakításhoz.



Schlüter®-BARA-ESOT

A Schlüter-BARA-ESOT nemesacélból készült lábazattartó profil, melyet akkor alkalmazunk, amikor a lábazati csempékhez nem áll rendelkezésre teherbíró hordozó felület.

Schlüter®-BARA-ESOT	
Nemesacél V2A	
H = mm	L = 2,50 m
60	•
110	•

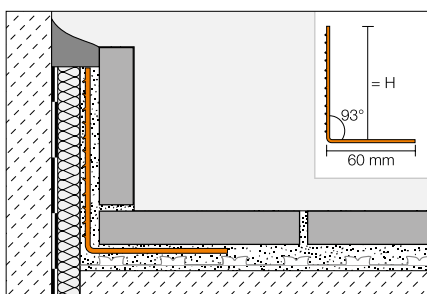

Schlüter®-TROBA-LINE-TL

Schlüter-TROBA-LINE-TL nemesacélból készült folyóca erkélyek és teraszok alacsony beépítésű ajtói elé történő beépítéshez a felgyülemelő víz elvezetéséhez. Ugyanígy alkalmazható ez az elem bármilyen felületen, folyókaként történő beépítéshez.

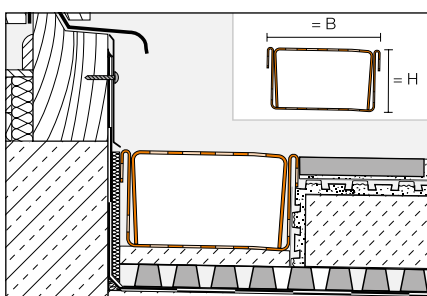

Schlüter®-TROBA-LINE-TL												
Nemesacél V2A , folyóca, perforált												
H = mm	B = 75 mm				B = 110 mm				B = 160 mm			
	L = 2,00 m	L = 1,50 m	L = 1,00 m	L = 0,75 m	L = 2,00 m	L = 1,50 m	L = 1,00 m	L = 0,75 m	L = 2,00 m	L = 1,50 m	L = 1,00 m	L = 0,75 m
20	•	•	•	•	•	•	•	•	•	•	•	•
40	•	•	•	•	•	•	•	•	•	•	•	•

Schlüter®-TROBA-LINE-TLG												
Nemesacél V2A , folyóca, zárt												
H = mm	B = 75 mm				B = 110 mm				B = 160 mm			
	L = 2,00 m	L = 1,50 m	L = 1,00 m	L = 0,75 m	L = 2,00 m	L = 1,50 m	L = 1,00 m	L = 0,75 m	L = 2,00 m	L = 1,50 m	L = 1,00 m	L = 0,75 m
20	•	•	•	•	•	•	•	•	•	•	•	•
40	•	•	•	•	•	•	•	•	•	•	•	•

Schlüter®-TROBA-LINE-TL/H

Schlüter-TROBA-LINE-TL/H magasság-beállító a TROBA-LINE-TL nemesacél folyócahoz.

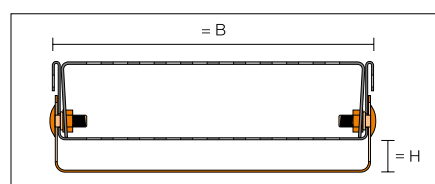

Schlüter®-TROBA-LINE-TL/H			
Magasságrögzítés nemesacél V2A			
H = mm	B = 75 mm	B = 110 mm	B = 160 mm
	L = 135 mm	L = 135 mm	L = 135 mm
0-20	•	•	•
20-40	•	•	•

Schlüter®-TROBA-LINE-TL/V

Schlüter-TROBA-LINE-TL/V nagyobb terheléseknél, pl. gyalogos- vagy kerekesszékes forgalom esetén megerősítésül szolgál a TROBA-LINE-TL és a Schlüter-TROBA-LINE-TLG termékekhez 110 mm és 160 mm szélességben.

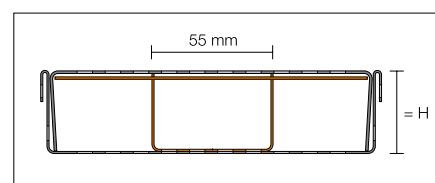



Schlüter®-TROBA-LINE-TLR-E

A Schlüter-TROBA-LINE-TLR-E folyóka, melynek a felső része polírozott nemesacélból készült folyókarostély erkélyek és teraszok alacsony beépítésű ajtó elé történő beépítéshez a felgyülemelő víz elvezetéséhez. Ugyanígy alkalmazható ez az elem nagyobb teherbírású folyókaként történő beépítéshez.

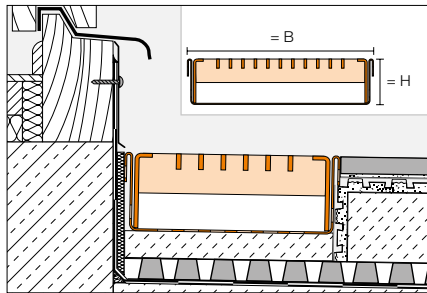

Schlüter®-TROBA-LINE-TLR-E / -TLGR-E

Nemesacél V2A, rácsozat

H = mm	Schlüter®-TROBA-LINE-TLR-E lyukacsos folyóka, B = 110				Schlüter®-TROBA-LINE-TLR-E lyukacsos folyóka, B = 160				Schlüter®-TROBA-LINE-TLGR-E zárt folyóka, B = 110				Schlüter®-TROBA-LINE-TLGR-E zárt folyóka, B = 160			
	L = 2,00 m	L = 1,50 m	L = 1,00 m	L = 0,75 m	L = 2,00 m	L = 1,50 m	L = 1,00 m	L = 0,75 m	L = 2,00 m	L = 1,50 m	L = 1,00 m	L = 0,75 m	L = 2,00 m	L = 1,50 m	L = 1,00 m	L = 0,75 m
20	•	•	•	•	•	•	•	•	—	—	—	—	—	—	—	—
40	•	•	•	•	•	•	•	•	•	•	•	•	•	•	•	•

Schlüter®-TROBA-LINE-TLK-E

A Schlüter-TROBA-LINE-TLK-E nemesacélból készült kavicsfogólemez a burkolat ill. a teherelosztó réteg lezárásához.

Schlüter®-TROBA-LINE-TLK-E

Nemesacél V2A

L = cm	
75	•
100	•

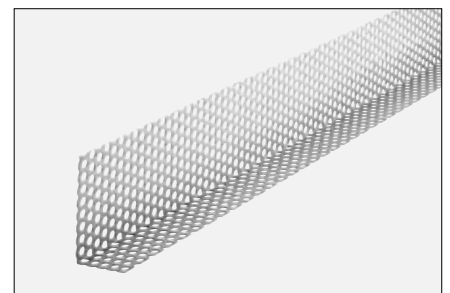
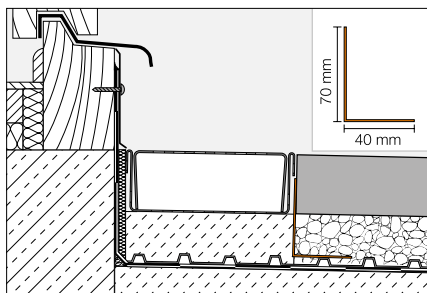

Schlüter®-KERDI-DRAIN-SP-E

Schlüter-KERDI-DRAIN-SP-E nemesacélból készült vízköpő olyan erkélyek és teraszok felületének vízvezetéséhez, amelyeket mellvéd szegélyez.

Schlüter®-KERDI-DRAIN-SP-E

Nemesacél V2A, Csőátmérő 45 mm

L = cm	
25	•
40	•

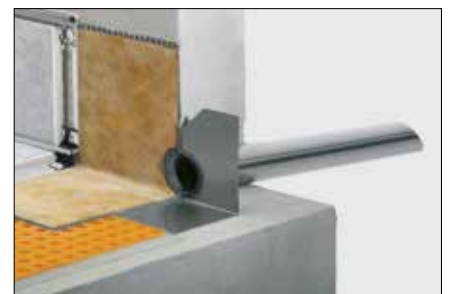
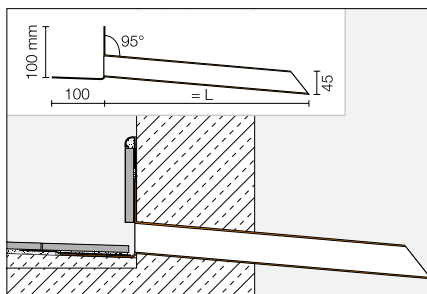

Schlüter®-BARA-RW

Schlüter-BARA-RW nemesacélból készült szögben hajlított záróprofil az erkélyek és teraszok szabadon álló peremének lezárásához.



Schlüter®-BARA-RW-E	
szögben hajlított szegőlemez, nemesacél V2A	
H = mm	L = 2,50 m
15	•
25	•
30	•
40	•
55	•
75	•
95	•
120	•
150	•

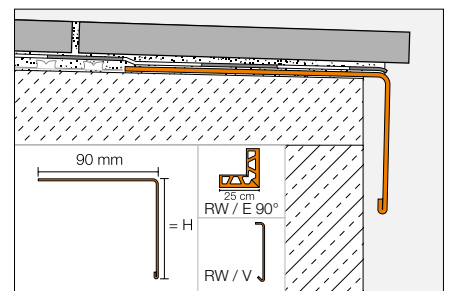

Kiegészítők: Sarkok és összekötők



Schlüter-BEKOTEC-THERM – A kerámia klíma-padló

A mi receptünk arra, hogy mindig meleg legyen a lába a fürdőszobában:

Ha fontos, hogy a fürdőszoba ne csak szép hanem jó meleg is legyen, akkor figyelmébe ajánljuk a Schlüter-BEKOTEC-THERM-et. Ez a kerámia klíma-padló egy-egy sít a energiahatékony fűtés kényelmét a higiéniaival és a kényelemmel. A szabadal- maztatott padlórétegrend – csekély szer- kezeti vastagsággal és innovatív fűtés- és szabályzástechnikával – a rendszert ener- gia- és költségtakarékos, gyorsan reagáló „padló-fűtőtestté” teszi különösen alacsony előremenő vízhőmérséklettel. De ez nem minden – a kerámia klíma-padló már a kiala- kítása során egy sor jó pontot szerez a gyors és egyszerű kiépíthetőséggel.

Minden lakásfelújító és modernizáló számára fontos: szabá- lyozó szelepünk- kel a kerámia klíma-padló a már meglévő hagyományos fűtőkörökre is rácsatlakoz- tatható.



Kérje Kerámia klíma-padló prospektusunkat.



A KERDI-vel sikerül!

Bárhogy is képzelte is el álmai akadály- mentes fürdőszobáját, a Schlüter-KERDI- vel gyorsan és biztonságosan elkészül a burkolható vízszigetelés. A csempek és természetes lapok óriási választéka pedig megengedi, hogy a fantáziája szabadon szárnyaljon.

Kérje Schlüter-KERDI prospektusunkat.



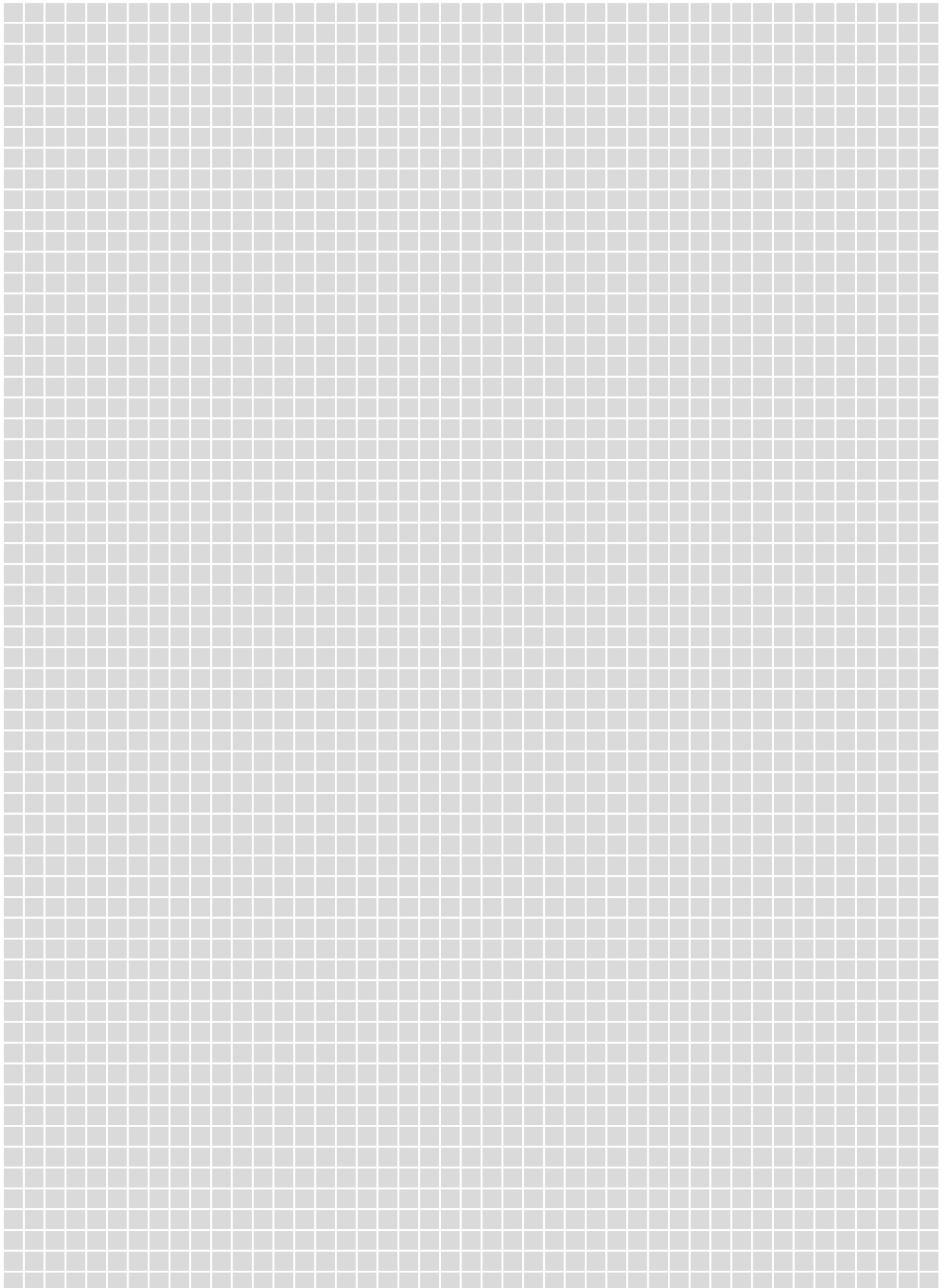

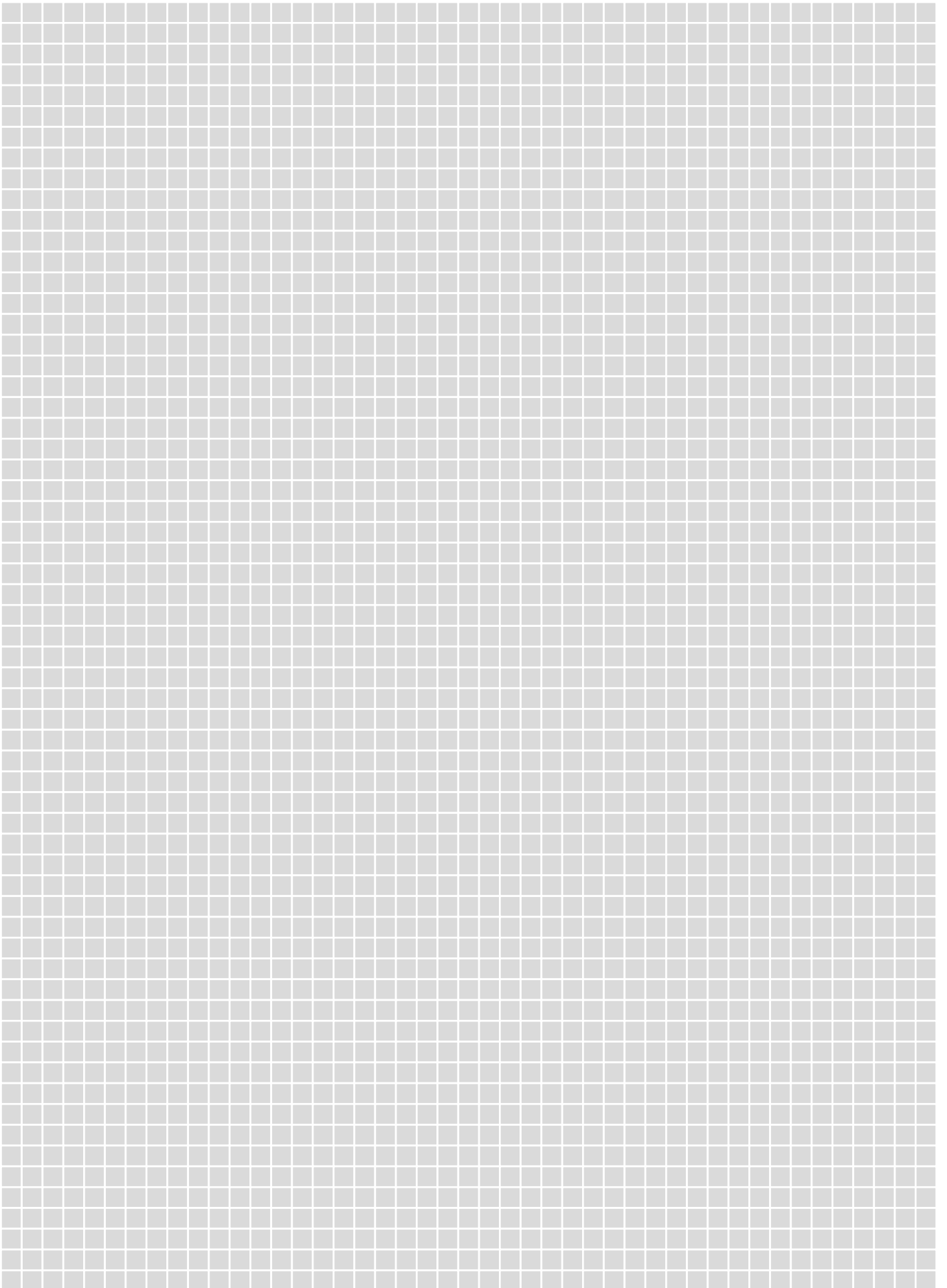

Többet megtudhat a weben

Sikerült fellelkesítenünk Önt a Schlüter-Systems termékei iránt?

Akkor most biztosan szeretne még többet megtudni. A leggyorsabban az Interneten keresztül tájékozódhat.

schlueter.hu





Keressen ránk az Instagramon, a Facebookon és a YouTube-on.



Schlüter-Systems KG  Schmölestraße 7 | D-58640 Iserlohn

 +49 2371 971-0  +49 2371 971-1112  export@schlueter.de  schlueter-systems.com

Schlüter-Systems KG  Pagony u. 7/A | 1124 Budapest

 +36 1 412 0189  info@schlueter.hu  schlueter.hu