

Schlüter® - LIPROTEC

Tarif illustré LT 24

France · Applicable au 1^{er} janvier 2024



2024



DES AMBIANCES PERSONNALISÉES – Schlüter®-LIPROTEC

L'alliance des LED et de la céramique est la combinaison idéale ! Grâce à la gamme Schlüter-LIPROTEC, il n'a jamais été aussi simple de réaliser des décorations lumineuses associées à des revêtements en céramique ou en pierre naturelle. Nous proposons, avec les séries Schlüter-LIPROTEC-EASY et Schlüter-LIPROTEC-PRO, des solutions adaptées aux amateurs et aux professionnels.

Alors que la série EASY, en tant que système Plug & Play, exige peu de connaissances en électricité, la série PRO est plus particulièrement destinée aux professionnels parfaitement à l'aise avec les câblages et les installations électriques. Dans la rubrique CONTROL, vous trouverez les informations nécessaires au pilotage de vos installations lumineuses pour les séries LIPROTEC-EASY et LIPROTEC-PRO. Toutes les informations dont les concepteurs ont besoin pour élaborer et réaliser des ambiances lumineuses avec LIPROTEC sont disponibles dans la rubrique Schlüter-LIPROTEC-PLAN.

EASY

Réalisation simple et personnalisable : une connectique sécurisante et un montage simple assurent la polyvalence de cette série Plug & Play, même pour les non spécialistes.

- Connectique
- Montage simple
- Utilisable de suite
- Large choix
- Blocs d'alimentation jusqu'à 100 W avec connecteurs Plug & Play



POUR LA CONCEPTION DE VOTRE ÉCLAIRAGE

Les données techniques de LIPROTEC-EASY sont désormais disponibles sur luminaires.dialux.com – mot-clé : « Fliese ».

Dx Luminaire Finder

PLAN

La rubrique PLAN synthétise sous forme de tableaux toutes les informations techniques utiles pour les concepteurs, les architectes, les spécialistes de l'éclairage et les artisans. Schlüter-LIPROTEC laisse ainsi place à la créativité de chacun !

PRO

L'éclairage pour les pros – transformez chaque pièce en un havre de lumière avec la série PRO de Schlüter-LIPROTEC.

- Installations personnalisées
- Solutions sur mesure
- Possibilités infinies
- La gamme pour les pros

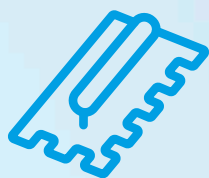

- Caractéristiques techniques
- Vue d'ensemble
- Matériaux et finitions
- Guides pour le choix des produits



CONTROL

Commander la lumière en toute simplicité – Les commandes Bluetooth Schlüter-LIPROTEC offrent une multitude de possibilités pour piloter les différentes sources lumineuses sans effort.

- Disponible pour les versions EASY et PRO
- Des solutions d'éclairage à LED blanches et en couleur
- Via la technologie Bluetooth®
- Par télécommande, téléphone portable ou bouton rotatif sans fil



AUSSI DIVERSIFIÉE QUE LA LUMIÈRE

Étonnez vos clients, concevez des pièces à vivre qui leur ressemblent et plongez dans la diversité chromatique de la lumière. Les solutions correspondant au schéma de cette page sont listées dans le tableau ci-après, en version EASY (kits Plug & Play) ou PRO (conception sur mesure).

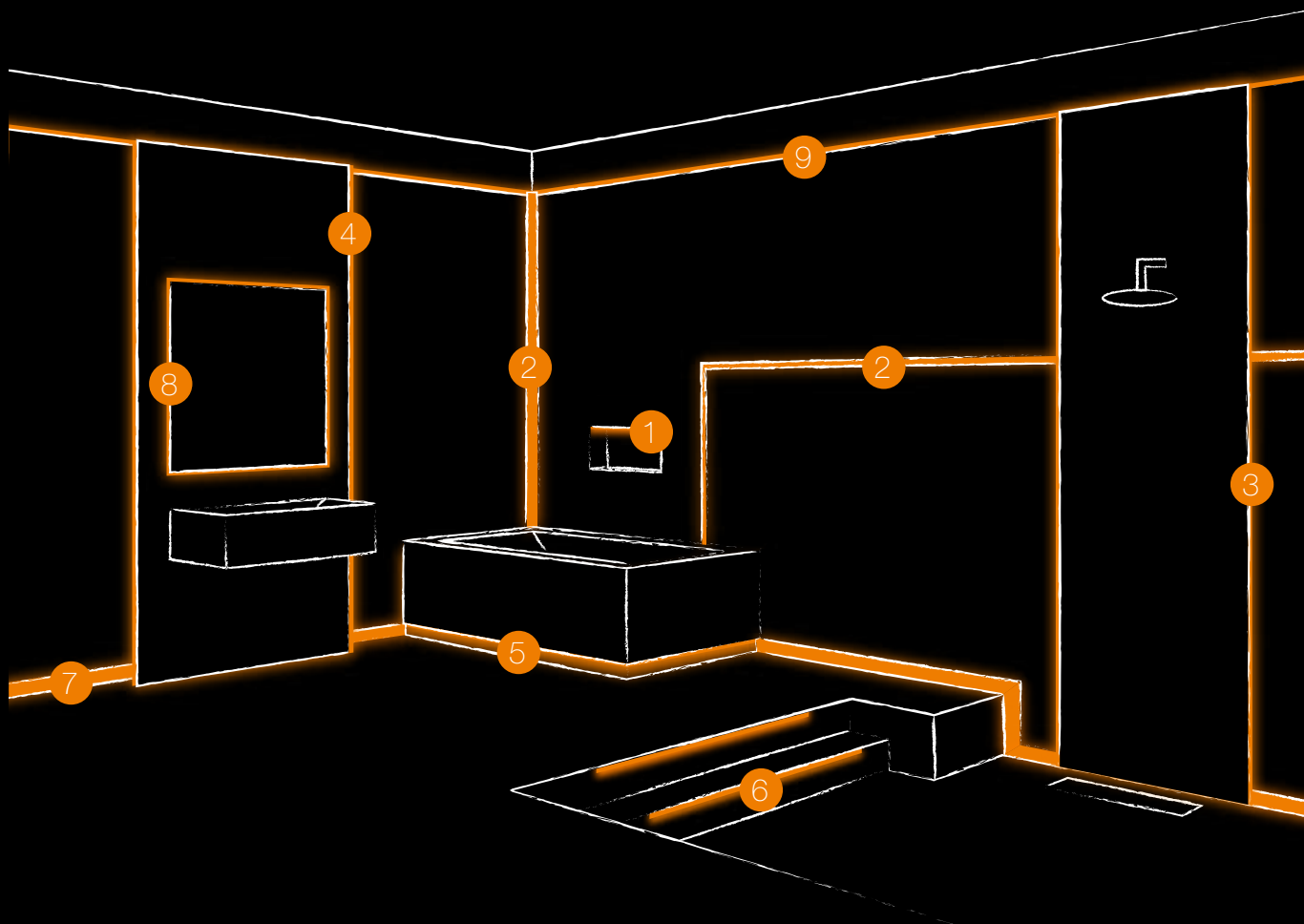

Les informations techniques et les caractéristiques se trouvent dans la rubrique PLAN, à partir de la page 78.



		EASY	PRO
		Page	Page
1	NICHE		
	NLT – Niche avec éclairage LED couleur + blanc	KIT	8
	NLT-BR – Niche, LED couleur + blanc, Plug & Play, avec commande Bluetooth	KIT	10
2	BANDEAU LUMINEUX		
	LLPM – Module LED, couleur + blanc Bandeau lumineux avec ailette de fixation	MODULE	12
	LLP – Module LED, couleur Bandeau lumineux	MODULE	14
	LLPE – Module LED, couleur Bandeau lumineux Angle de mur	MODULE	16
	LL – Bandeau lumineux, couleur + blanc		22
	LLE – Bandeau lumineux, couleur + blanc Angle		26
3	DOUCHE		
	LLPM – Module LED, couleur + blanc Bandeau lumineux avec ailette de fixation	MODULE	12
	LLP – Module LED, couleur Bandeau lumineux	MODULE	14
	LLPE – Module LED, couleur Bandeau lumineux Angle de mur	MODULE	16
	LL – Bandeau lumineux, couleur + blanc		22
	LLE – Bandeau lumineux, couleur + blanc Angle		26
	WS – Éclairage de panneau mural, couleur + blanc		30
	WSK – Éclairage de panneau mural, avec canal de câbles, couleur + blanc	KIT	34/58
	WSQ – Éclairage de panneau mural avec finition QUADDEC, couleur + blanc		38
4	PANNEAU MURAL		
	WS – Éclairage de panneau mural, couleur + blanc		30
	WSK – Éclairage de panneau mural, avec canal de câbles, couleur + blanc	KIT	34/58
	WSQ – Éclairage de panneau mural avec finition QUADDEC, couleur + blanc		38
5	BAIGNOIRE		
	LLPM – Module LED, couleur + blanc Bandeau lumineux avec ailette de fixation	MODULE	12
	WS – Éclairage de panneau mural, couleur + blanc		30
	WSK – Éclairage de panneau mural, avec canal de câbles, couleur + blanc	KIT	34/58
6	ESCALIER		
PB – Éclairage de nez de marches, blanc	KIT	42/60	
7	PLINTHE		
	DESIGNBASE-QD – Éclairage de plinthe/de bordure, blanc		46
	VB – Éclairage de plinthe/de corniche, blanc		50
8	MIROIRS		
	LLPM – Module LED, couleur + blanc Bandeau lumineux avec ailette de fixation	MODULE	12
	LLP – Module LED, couleur Bandeau lumineux	MODULE	14
	D – Profilé-support pour miroir, blanc	KIT	54/62
	WS – Éclairage de panneau mural, couleur + blanc		30
	WSK – Éclairage de panneau mural, avec canal de câbles, couleur + blanc	KIT	34/58
9	ÉCLAIRAGE DE PANNEAUX		
	WS – Éclairage de panneau mural, couleur + blanc		30
	WSK – Éclairage de panneau mural, avec canal de câbles, couleur + blanc	KIT	34/58
	VB – Éclairage de plinthe/de corniche, blanc		50



EASY

Les produits Schlüter-LIPROTEC-LLP/-LLPM/-LLPE sont des modules LED composés d'un tube à LED souple et entièrement gainé qui diffuse la lumière de manière homogène et d'un profilé-support en aluminium ou en acier inoxydable V4A. Les modules LED sont disponibles soit en version à température de couleur fixe de 3000 K ou 4900 K, en blanc, soit en version couleur RVB+B. Cette version permet d'obtenir plus de 16 millions de couleurs et des températures de couleurs comprises entre 2500 K et 6500 K.

Le profilé-support autorise une utilisation dans des conditions ambiantes particulières, et ce, à partir d'une hauteur de montage de 11 mm. Ces systèmes sont destinés aux applications murales et aux plafonds, dans une douche par exemple. Les modules LED peuvent être installés en intérieur dans les zones peu sollicitées, telles qu'en plinthe ou en pied de mur. Si vous souhaitez les utiliser en extérieur, mais à l'abri, ou en plage de piscine, nous recommandons notre modèle LED Schlüter-LIPROTEC-LLPM en version acier inoxydable brossé V4A.

Les modules LED sont disponibles en différentes longueurs avec connecteurs Plug & Play. Le tube à LED souple peut être facilement raccourci aux points de découpe repérés. Il doit ensuite être obturé avec le kit de capuchon de fermeture fourni afin de conserver l'indice de protection IP. En fonction de l'effet lumineux recherché, les modules LED d'une installation d'éclairage sont raccordés via une connexion filaire et des jonctions en Y. Les blocs d'alimentation ainsi que les commandes Bluetooth sont également des modèles Plug & Play, ce qui facilite le montage. Les autres accessoires, notamment les connexions filaires, les jonctions et les boîtes de dérivation étanches se trouvent dans la rubrique Accessoires.

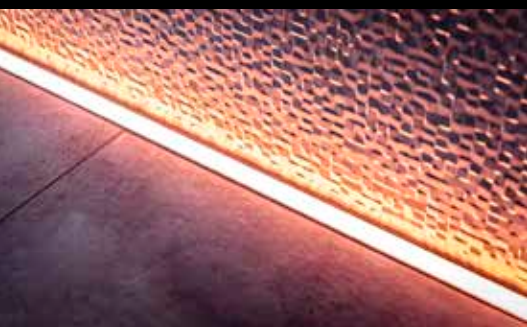

KITS

		Page
NLT – Niche avec éclairage LED couleur + blanc	KIT	8
NLT-BR – Niche, LED couleur + blanc, Plug & Play, avec commande Bluetooth	KIT	10
LLPM – Module LED, couleur + blanc Bandeau lumineux avec ailette de fixation	MODULE	12
LLP – Module LED, couleur Bandeau lumineux	MODULE	14
LLPE – Module LED, couleur Bandeau lumineux Angle de mur	MODULE	16

ACCESSOIRES

Capuchon de protection du tube à LED	18
Bloc d'alimentation	18
Câbles / Jonctions	18/19
Adaptateur / boîte de dérivation à encastrer / accessoire complémentaire	19

LÉGENDE

Propriétés et domaines d'application	107
--------------------------------------	-----

Les commandes d'éclairage à LED sont disponibles à la rubrique CONTROL, à partir de la page 68.



Les informations techniques et les caractéristiques se trouvent dans la rubrique PLAN, à partir de la page 78.



CONSULTEZ NOTRE SITE :
LIPROTEC.FR



Schlüter®-KERDI-BOARD-NLT



Les kits Schlüter-KERDI-BOARD-NLT combinent des niches KERDI-BOARD avec des LED LIPROTEC Plug & Play. Ils permettent de réaliser des niches et des surfaces de rangement murales. Les niches peuvent être combinées avec le système d'étanchéité Schlüter-KERDI. Elles sont disponibles en différentes dimensions et couleurs de LED. Les niches rectangulaires sont équipées d'un éclairage soit sur la largeur, soit sur la longueur. Le module LED peut être positionné soit sur le bord avant, soit au centre, soit contre la partie arrière à carreler. Toutes les pièces nécessaires au montage sont fournies, notamment les liaisons filaires et le bloc d'alimentation, ainsi que la collerette d'étanchéité. Vous trouverez les commandes Bluetooth à commander séparément dans la rubrique CONTROL à partir de la page 68. (Fiche produit 12.2)

Dimensions des niches

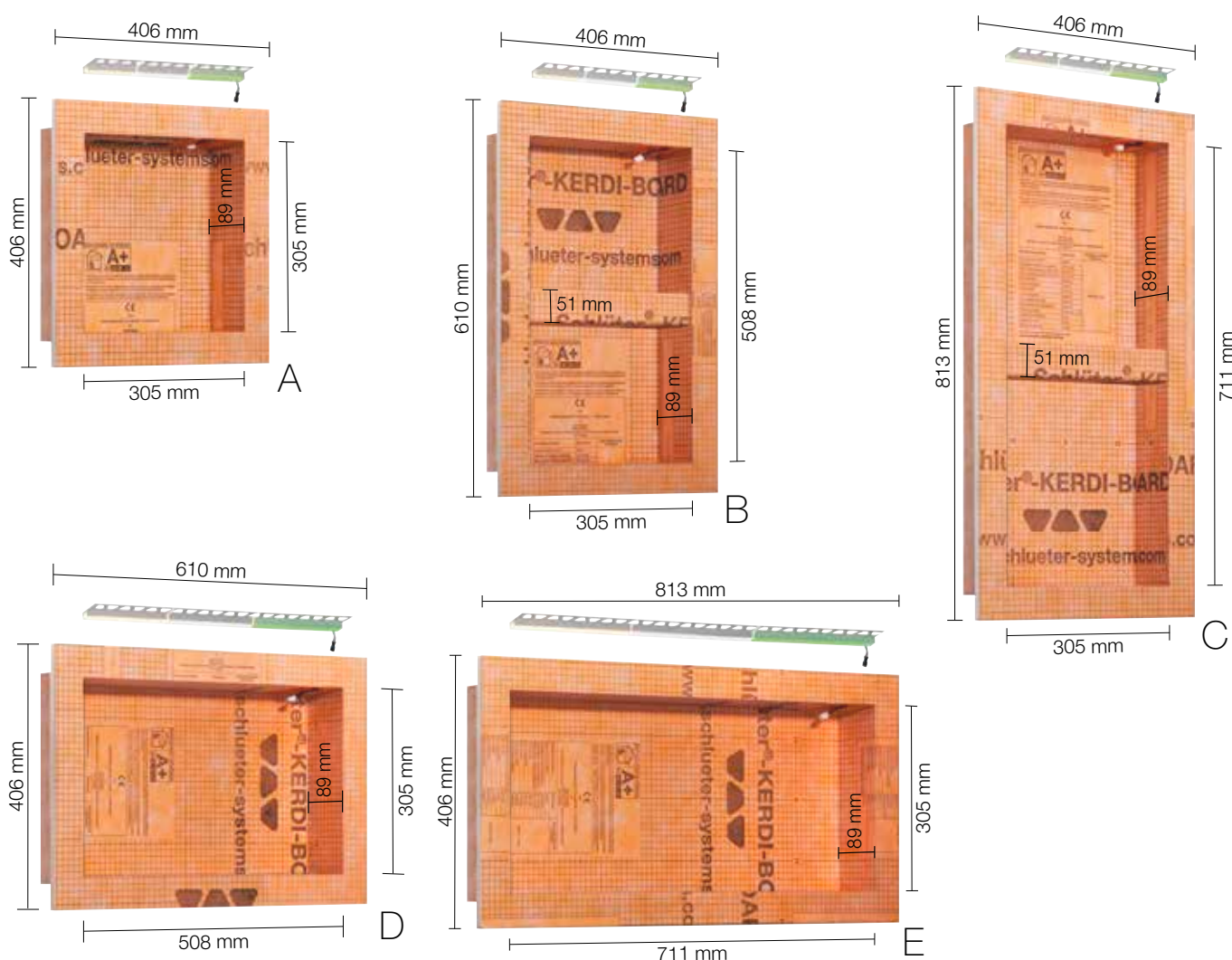

Nota : La tablette intermédiaire des niches B et C peut être positionnée librement.

Contenu du kit :



i
Commande Bluetooth disponible séparément !

La signification des pictogrammes se trouve à la page 107.



Kit niches avec éclairage à LED

Schlüter®-KERDI-BOARD-NLT

Kit niches avec éclairage à LED

	B x H x T (mm)	Type d'éclairage	Art.-No.	€ / Kit	PL (kit)
A	305 x 305 x 89	blanc chaud	KB 12 NL TP1 AE 1	300,46	20
		blanc neutre	KB 12 NL TP1 AE 2	300,46	20
		RVB + blanc	KB 12 NL TP1 AE 9	338,01	20
B	305 x 508 x 89	blanc chaud	KB 12 NL TP2 AE 1	338,01	20
		blanc neutre	KB 12 NL TP2 AE 2	338,01	20
		RVB + blanc	KB 12 NL TP2 AE 9	375,57	20
C	305 x 711 x 89	blanc chaud	KB 12 NL TP3 AE 1	388,10	20
		blanc neutre	KB 12 NL TP3 AE 2	388,10	20
		RVB + blanc	KB 12 NL TP3 AE 9	425,65	20
D	508 x 305 x 89	blanc chaud	KB 12 NL TP4 AE 1	369,32	20
		blanc neutre	KB 12 NL TP4 AE 2	369,32	20
		RVB + blanc	KB 12 NL TP4 AE 9	388,10	20
E	711 x 305 x 89	blanc chaud	KB 12 NL TP5 AE 1	450,68	20
		blanc neutre	KB 12 NL TP5 AE 2	450,68	20
		RVB + blanc	KB 12 NL TP5 AE 9	469,47	20

Nota : Les cotes indiquées correspondent aux dimensions intérieures de la niche. La première longueur indiquée est la longueur éclairée.

Caractéristiques techniques des modules LED

NLT 9 (RVB+B)		NLT 1 (blanc chaud)		NLT 2 (blanc neutre)	
Dimensions des LED (b x h)	17 x 14,5 mm	Dimensions des LED (b x h)	12 x 10,5 mm	Dimensions des LED (b x h)	12 x 10,5 mm
Puissance nominale (W/u.)	voir le tableau, page 80	Puissance nominale (W/u.)	voir le tableau, page 80	Puissance nominale (W/u.)	voir le tableau, page 80
Nombre de LED (u./m)	112	Nombre de LED (u./m)	280	Nombre de LED (u./m)	280
Température de couleur (Kelvin)	RVB+B (2700 K)	Température de couleur (Kelvin)	3000 K	Température de couleur (Kelvin)	4900 K
IRC	90	IRC	92	IRC	92
Bloc d'alimentation	230 V, 15 W	Bloc d'alimentation	230 V, 15 W	Bloc d'alimentation	230 V, 15 W
Câble inclus	3 m	Câble inclus	3 m	Câble inclus	3 m

Domaines d'utilisation

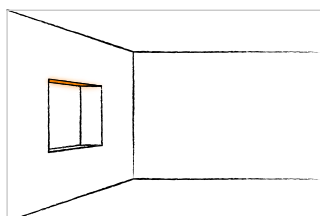

i
Schlüter-SHELF-N est une tablette rectangulaire adaptée aux kits de niches de type A, B et C. Vous trouverez dans notre tarif général PROFILÉS et SYSTÈMES Schlüter® les différents designs et finitions.



Nota :

Pour gérer au mieux votre éclairage Schlüter-LIPROTEC, retrouvez dans la rubrique CONTROL la commande qui vous conviendra et dans la rubrique « Accessoires » les blocs d'alimentation et le matériel d'installation.



Schlüter®-KERDI-BOARD-NLT-BR



Les kits Schlüter-KERDI-BOARD-NLT-BR combinent des niches KERDI-BOARD avec des LED LIPROTEC RVB+B, Plug & Play et avec récepteur Bluetooth. Les différentes couleurs se programment via la télécommande fournie ou un smartphone ou une tablette appropriés, compatibles avec la fonction Bluetooth. Ils permettent de réaliser des niches et des surfaces de rangement murales. Les niches peuvent être combinées avec le système d'étanchéité Schlüter-KERDI.

Les niches sont disponibles en différentes dimensions. Les niches rectangulaires sont équipées d'un éclairage soit sur la largeur, soit sur la longueur. Le module LED RVB+B peut être positionné soit sur le bord avant, soit au centre, soit contre la partie arrière à carreler. Toutes les pièces nécessaires au montage sont fournies, notamment les liaisons filaires et le bloc d'alimentation, les commandes Bluetooth LIPROTEC-PEBR 4 ainsi que la collerette d'étanchéité. Pour améliorer le confort d'utilisation, nous recommandons d'installer un interrupteur dans la pièce.

(Fiche produit 12.2)

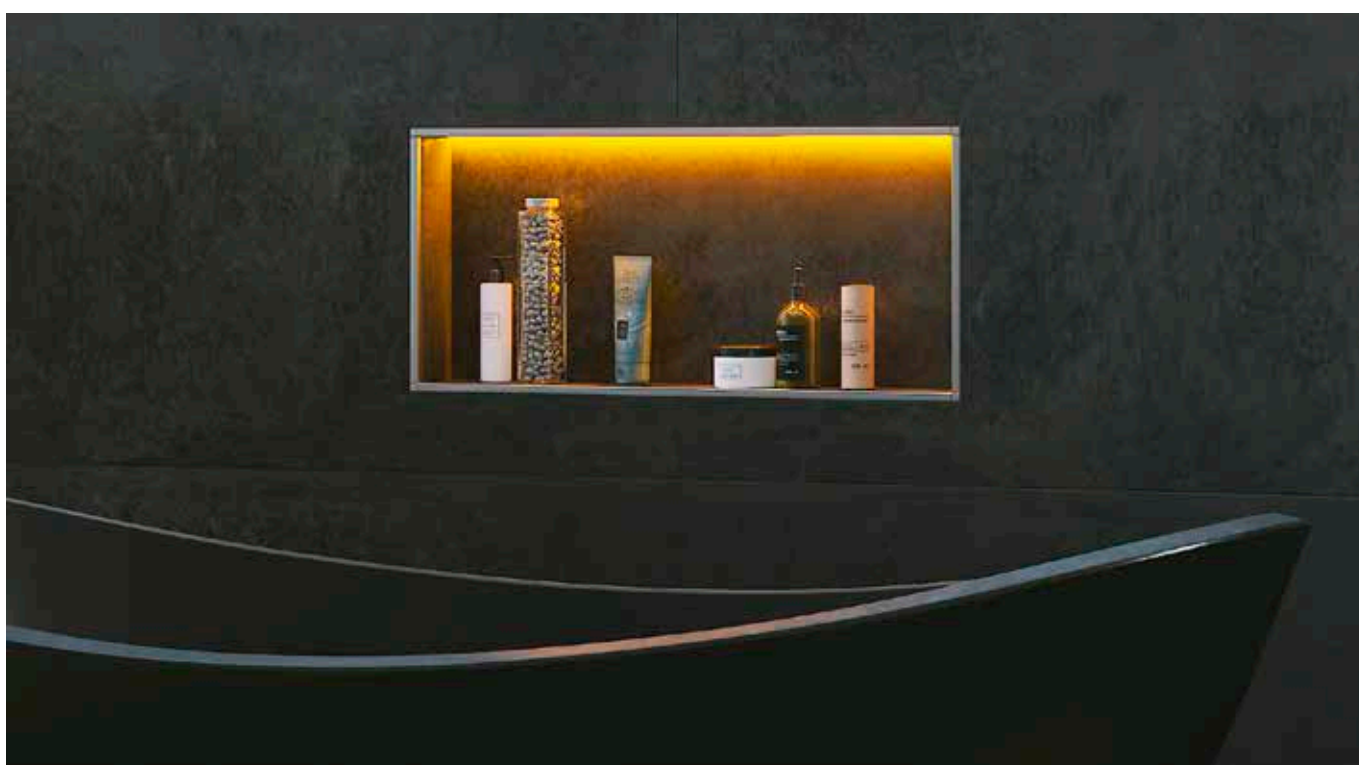

Contenu du kit :



Nota : Les différents modèles de niches se trouvent à la page 8.



La signification des pictogrammes se trouve à la page 107.



Kit niches avec éclairage à LED et commande

Schlüter®-KERDI-BOARD-NLT-BR

Kit niches avec éclairage à LED et commande

	B x H x T (mm)	Type d'éclairage	Art.-No.	€ / Kit	PL (kit)
A	305 x 305 x 89	RVB + blanc	KB 12 NL TP1 AE 9 BR	557,11	20
B	305 x 508 x 89	RVB + blanc	KB 12 NL TP2 AE 9 BR	594,66	20
C	305 x 711 x 89	RVB + blanc	KB 12 NL TP3 AE 9 BR	644,74	20
D	508 x 305 x 89	RVB + blanc	KB 12 NL TP4 AE 9 BR	607,18	20
E	711 x 305 x 89	RVB + blanc	KB 12 NL TP5 AE 9 BR	688,54	20

Nota : Les cotes indiquées correspondent aux dimensions intérieures de la niche. La première longueur indiquée est la longueur éclairée.

Caractéristiques techniques des modules LED

NLT 9 BR (RVB+B)	
Dimensions des LED (b x h)	17 x 14,5 mm
Puissance nominale (W/u.)	voir le tableau, page 80
Nombre de LED (u./m)	112
Température de couleur (Kelvin)	RVB+B (2700 K)
IRC	90
Bloc d'alimentation	230 V, 15 W
Câble inclus	3 m

i
Les informations techniques détaillées concernant les kits Schlüter-KERDI-BOARD-NLT-/NLT-BR se trouvent aux pages 80/81.

Caractéristiques techniques de la commande Bluetooth

LT PEBR 4	
Mode de transmission	Bluetooth/Radio
Récepteur/télécommande	
Portée maximum	10 m
Tension d'entrée	24 V, CC
Puissance totale max. du système LIPROTEC	90 W
Longueur maximale des rubans LED	6 m
Indice de protection	IP63
Température ambiante	entre -20 °C et +50 °C

i
Schlüter-SHELF-N est une tablette rectangulaire adaptée aux kits de niches de type A, B et C. Vous trouverez dans notre tarif général PROFILÉS et SYSTÈMES Schlüter® les différents designs et finitions.



Nota :

Notre bouton de réglage rotatif Schlüter-LIPROTEC-ERP est disponible à la page 73, dans la rubrique CONTROL, à commander séparément.





Schlüter®-LIPROTEC-LLPM



Schlüter-LIPROTEC-LLPM sont des modules LED prêts à être connectés, composés d'un tube à LED souple et entièrement gainé qui diffuse la lumière de manière homogène et d'un profilé-support en aluminium ou en acier inoxydable V4A avec une ailette de fixation à perforations trapézoïdales. Les modules LED sont disponibles soit en version à température de couleur fixe de 3000 K ou 4900 K, en blanc, soit en version couleur RVB+B. Cette version permet d'obtenir plus de 16 millions de couleurs et des températures de couleurs comprises entre 2500 K et 6500 K. Le module LED blanc est disponible en hauteur de montage de 11 mm, ce qui lui permet d'affleurer une fois intégré dans l'épaisseur d'un carrelage.

(Fiche produit 15.8)

Dx Luminaire Finder

Module LED BC / BN

Aluminium



Module LED RVB+B

Aluminium



Acier inox. brossé (V4A)

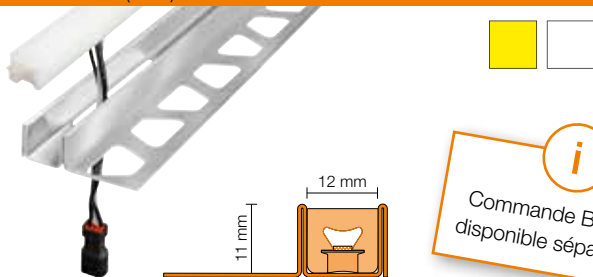

Acier inox. brossé (V4A)



i
Commande Bluetooth
disponible séparément !

Nota : Le capuchon de fermeture et la colle étanche utilisés pour raccourcir le tube à LED sont compris dans le kit.

Pour le modèle RVB+B, le tube à LED dépasse du profilé de 3 mm environ.

Seuls les modules LED à lumière blanche sont utilisables au sol, en intérieur dans des zones peu sollicitées.

Caractéristiques techniques des modules LED

LLPM 9 (RVB+B)		LLPM 1 (blanc chaud)		LLPM 2 (blanc neutre)	
Dimensions des LED (b x h)	17 x 14,5 mm	Dimensions des LED (b x h)	12 x 10,5 mm	Dimensions des LED (b x h)	12 x 10,5 mm
Puissance nominale (W/m)	15	Puissance nominale (W/m)	5	Puissance nominale (W/m)	5
Nombre de LED (u./m)	112	Nombre de LED (u./m)	280	Nombre de LED (u./m)	280
Température de couleur (Kelvin)	RVB+B (2700 K)	Température de couleur (Kelvin)	3000 K	Température de couleur (Kelvin)	4900 K
IRC	90	IRC	92	IRC	92

Recoupable tous les 62,5 mm

Recoupable tous les 25 mm

Recoupable tous les 25 mm

Longueur max. de modules LED du système LIPROTEC-EASY : 6 m pour la version RVB+B et 18 m pour la version blanche

Capuchons de fermeture

Les produits Schlüter-LIPROTEC-LLPM/EK sont des capuchons de fermeture qui terminent proprement les kits LED Plug & Play. Ils sont utilisables aussi bien à droite qu'à gauche. La patte de fixation est noyée dans la colle du carrelage.



Schlüter®-LIPROTEC-LLPM/EK

Capuchon de fermeture alu. naturel anodisé mat

B (mm)	Art.-No.	€ / u.	P (u.)
12	EK/LLP 110 AE 12	5,51	50
15	EK/LLP 110 AE 15	5,51	50



Schlüter®-LIPROTEC-LLPM/EK

Capuchon de fermeture acier inox. V4A brossé

B (mm)	Art.-No.	€ / u.	P (u.)
12	EK/LLP 110 V4A 12	5,51	50
15	EK/LLP 110 V4A 15	5,51	50

Nota : B = 12 mm (module LED blanc) / B = 15 mm (module LED RVB+B)

La signification des pictogrammes se trouve à la page 107.



Module LED Plug & Play | Bandeau lumineux avec ailette de fixation – Aluminium

Schlüter®-LIPROTEC-LLPM

Module LED en aluminium

Matériau	L (cm)	Type d'éclairage	Art.-No.	€ / m	P (u.)
Aluminium	50	blanc chaud	LLP 110 AE 1/50	200,31	10
		blanc neutre	LLP 110 AE 2/50	200,31	10
		RVB + blanc	LLP 110 AE 9/50	225,35	10
	100	blanc chaud	LLP 110 AE 1/100	175,26	10
		blanc neutre	LLP 110 AE 2/100	175,26	10
		RVB + blanc	LLP 110 AE 9/100	200,31	10
	200	blanc chaud	LLP 110 AE 1/200	143,97	10
		blanc neutre	LLP 110 AE 2/200	143,97	10
		RVB + blanc	LLP 110 AE 9/200	169,01	10
	250	blanc chaud	LLP 110 AE 1	131,46	10
		blanc neutre	LLP 110 AE 2	131,46	10
		RVB + blanc	LLP 110 AE 9	156,50	10

Longueurs exactes des rubans à LED (cm) : 50,5 / 100,2 / 200 et 250



Module LED Plug & Play | Bandeau lumineux avec ailette de fixation – Acier inoxydable brossé (V4A)

Schlüter®-LIPROTEC-LLPM

Module LED en acier inoxydable brossé (V4A)

Matériau	L (cm)	Type d'éclairage	Art.-No.	€ / m	P (u.)
Acier inox. (V4A)	50	blanc chaud	LLP 110 V4A 1/50	225,17	10
		blanc neutre	LLP 110 V4A 2/50	225,17	10
		RVB + blanc	LLP 110 V4A 9/50	250,90	10
	100	blanc chaud	LLP 110 V4A 1/100	199,43	10
		blanc neutre	LLP 110 V4A 2/100	199,43	10
		RVB + blanc	LLP 110 V4A 9/100	225,17	10
	200	blanc chaud	LLP 110 V4A 1/200	167,27	10
		blanc neutre	LLP 110 V4A 2/200	167,27	10
		RVB + blanc	LLP 110 V4A 9/200	193,01	10
	250	blanc chaud	LLP 110 V4A 1	154,41	10
		blanc neutre	LLP 110 V4A 2	154,41	10
		RVB + blanc	LLP 110 V4A 9	180,14	10

Longueurs exactes des rubans à LED (cm) : 50,5 / 100,2 / 200 et 250

Domaines d'utilisation

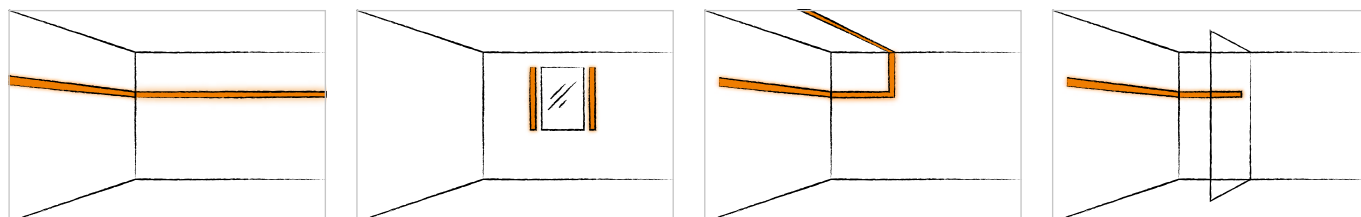



Schlüter®-LIPROTEC-LLP



Schlüter-LIPROTEC-LLP sont des modules LED composés d'un tube à LED souple et entièrement gainé qui diffuse la lumière de manière homogène et d'un profilé-support en U en aluminium. Cette version permet d'obtenir plus de 16 millions de couleurs et des températures de couleurs comprises entre 2500 K et 6500 K. Le profilé-support présente une hauteur de 17 mm.

(Fiche produit 15.8)

Dx Luminaire Finder

Module LED RVB+B

Aluminium



i
Commande Bluetooth
disponible séparément !

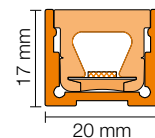

Nota : Le capuchon de fermeture et la colle étanche utilisés pour raccourcir le tube à LED sont compris dans le kit.

Caractéristiques techniques des modules LED

LT LLP 9 (RVB+B)

Dimensions des LED (b x h)	17 x 14,5 mm
Puissance nominale (W/m)	15
Nombre de LED (u./m)	112
Température de couleur (Kelvin)	RVB+B (2700 K)
IRC	90

Recoupable tous les 62,5 mm

Longueur max. de modules LED du système LIPROTEC-EASY : 6 m

Capuchons de fermeture



Schlüter®-LIPROTEC-WS/EK

Capuchon de fermeture alu. naturel anodisé mat, éclairage indirect

H (mm)	Art.-No.	€ / u.	P (u.)
17	EK / LT WS I AE 20	16,21	50

La signification des pictogrammes se trouve à la page 107.



Module LED | Bandeau lumineux – Aluminium

Schlüter®-LIPROTEC-LLP

Module LED en aluminium

Matériau	L (cm)	Type d'éclairage	Art.-No.	€ / m	P (u.)
Aluminium	50	RVB + blanc	LLP 2017 AE 9/50	262,90	10
	100	RVB + blanc	LLP 2017 AE 9/100	225,35	10
	200	RVB + blanc	LLP 2017 AE 9/200	187,79	10
	250	RVB + blanc	LLP 2017 AE 9	175,26	10

Longueurs exactes des rubans à LED (cm) : 50,5 / 100,2 / 200 et 250

Domaines d'utilisation

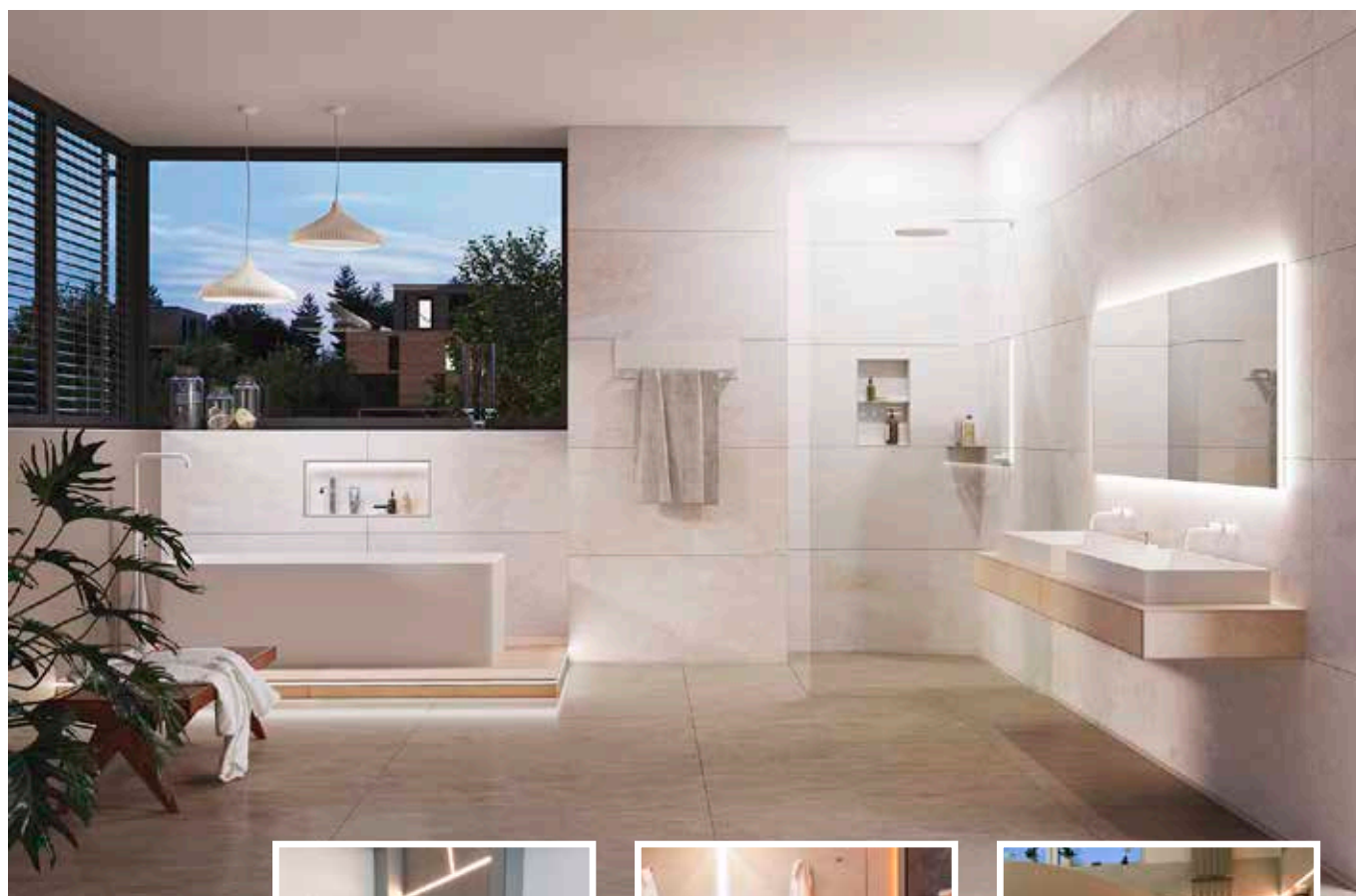
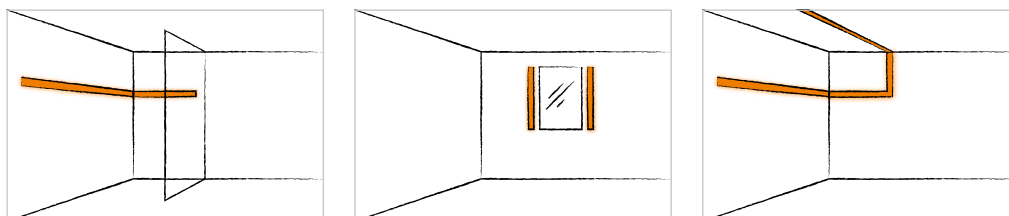



Schlüter®-LIPROTEC-LLPE



Schlüter-LIPROTEC-LLPE sont des modules LED composés d'un tube à LED souple et entièrement gainé qui diffuse la lumière de manière homogène et d'un profilé-support en aluminium anodisé. Le module LED RVB+B permet d'obtenir 16 millions de couleurs et des températures de couleurs comprises entre 2500 K et 6500 K. Ce module LED permet de réaliser des effets lumineux dans des angles de murs. Il peut s'agir aussi bien d'angles rentrants que sortants ; dans la douche, privilégier une pose verticale.

(Fiche produit 15.8)

Dx Luminaire Finder

Module LED RVB+B

Aluminium

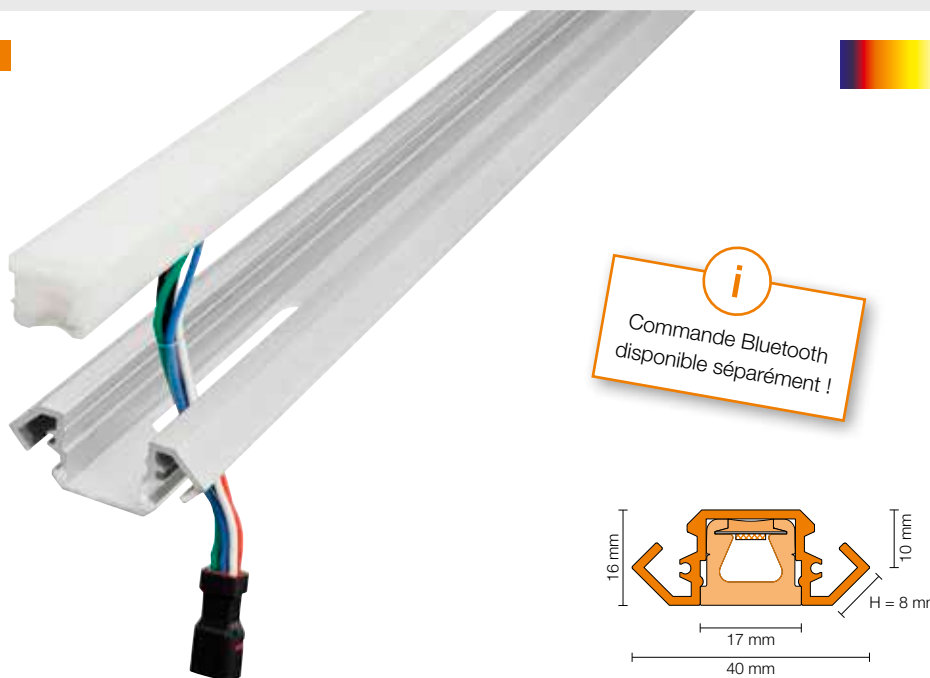

Nota : Le capuchon de fermeture et la colle étanche utilisés pour raccourcir le tube à LED sont compris dans le kit.

Caractéristiques techniques des modules LED

LT LLPE 9 (RVB+B)

Dimensions des LED (b x h)	17 x 14,5 mm
Puissance nominale (W/m)	15
Nombre de LED (u./m)	112
Température de couleur (Kelvin)	RVB+B (2700 K)
IRC	90

Recoupable tous les 62,5 mm

Longueur max. de modules LED du système LIPROTEC-EASY : 6 m

Capuchons de fermeture



Schlüter®-LIPROTEC-LLE/EK

Capuchon de fermeture alu. naturel anodisé mat

Art.-No.	€ / u.	P (u.)
EK / LT LLE / AE	14,57	50

La signification des pictogrammes se trouve à la page 107.



Module LED Plug & Play | Bandeau lumineux | Angle de mur – Aluminium

Schlüter®-LIPROTEC-LLPE

Module LED en aluminium

Matériau	L (cm)	Type d'éclairage	Art.-No.	€ / m	P (u.)
Aluminium	250	RVB + blanc	LL EP 4016 AE 9	181,53	10

Domaines d'utilisation

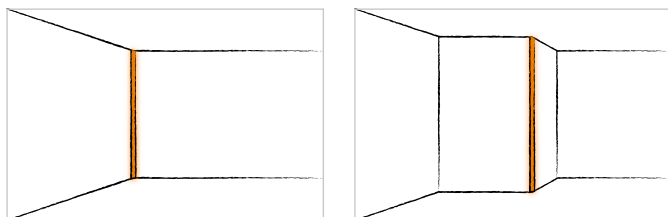



Accessoires

L'assemblage des différents composants est largement facilité par les accessoires Plug & Play de la gamme EASY. Pour savoir comment relier les différents éléments et connaître les caractéristiques techniques du système, consultez la rubrique PLAN à partir de la page 98.

Capuchon de protection du tube à LED

Schlüter®-LIPROTEC-PES

Des capuchons de remplacement sont disponibles dans les modules LED LIPROTEC EASY et permettent de réaliser la protection des tubes à LED après leur raccourcissement. Le kit de capuchons, disponible séparément, offre une possibilité supplémentaire d'obturer les extrémités raccourcies des modules LED LIPROTEC-EASY.



Schlüter®-LIPROTEC-PES

Capuchon de remplacement pour protection des tubes à LED LT EASY

H (mm)	Art.-No.	€ / Kit	P (kit)
12	EK / LT PES 1	5,26	10
15	EK / LT PES 9	5,88	10

Le kit contient deux capuchons de fermeture et de la colle d'étanchéité.

Bloc d'alimentation

Schlüter®-LIPROTEC-PEKE

Les blocs d'alimentation convertissent la tension secteur existante en une tension 24 V nécessaire à nos rubans à LED ; ils s'intègrent facilement et sont disponibles en différentes puissances, de 30 à 100 W. Ils sont équipés d'un câble de raccordement à prise standard et d'un connecteur Plug & Play destiné au système Schlüter-LIPROTEC-EASY.



Schlüter®-LIPROTEC-PEKE

Bloc d'alimentation 24 V, CC à prise standard et connecteur

W	W max.	Art.-No.	€ / u.	P (u.)
30	27	LT PEKE 24V 30W	85,14	10
50	45	LT PEKE 24V 50W	105,15	10
75	67,5	LT PEKE 24V 75W	137,71	10
100	90	LT PEKE 24V 100W	192,79	10

* Toujours prévoir une réserve de sécurité lors du choix du bloc d'alimentation (voir la charge maximale de chaque bloc d'alimentation).

Nota :

Voir page 64 pour les dimensions des blocs d'alimentation.

Câble basse tension

Schlüter®-LIPROTEC-PZK

Schlüter-LIPROTEC-PZK est un câble Plug & Play disponible en différentes longueurs et destiné à raccorder le bloc d'alimentation ou le récepteur Bluetooth avec le module LED Plug & Play.



Schlüter®-LIPROTEC-PZK

Câble basse tension

L (cm)	Art.-No.	€ / u.	P (u.)
80	LT PZK / 80	20,66	10
150	LT PZK / 150	22,36	10
300	LT PZK 3M	26,29	10
500	LT PZK 5M	31,30	10

Nota :

La longueur totale de câbles ainsi assemblés ne doit pas dépasser 10 m.

Jonctions

Schlüter®-LIPROTEC-PZV

Schlüter-LIPROTEC-PZV est une jonction Plug & Play destinée à raccorder 2 ou 4 modules LED Plug & Play supplémentaires.

**Schlüter®-LIPROTEC-PZV**

Jonction Plug & Play

Sorties	Art.-No.	€ / u.	P (u.)
2	LT PZV 2	25,67	10
4	LT PZV 4	38,81	10

Adaptateur

Schlüter®-LIPROTEC-PZA

Schlüter-LIPROTEC-PZA est un câble adaptateur destiné à relier les composants de la gamme Schlüter-LIPROTEC-EASY, Plug & Play, à ceux de la gamme Schlüter-LIPROTEC-PRO. Cet adaptateur permet également d'intégrer des modules LED dans une installation électrique classique. Ce raccordement doit être effectué exclusivement par un électricien. Les différents schémas de montage à respecter sont disponibles page 99.

**Schlüter®-LIPROTEC-PZA**

Câble adaptateur basse tension

L (cm)	Art.-No.	€ / u.	P (u.)
100	LT PZA / 100	20,78	10

Boîte de dérivation à encastrer

Schlüter®-LIPROTEC-PZH

Schlüter-LIPROTEC-PZH est une boîte de dérivation à encastrer avec une collerette d'étanchéité Schlüter-KERDI pour une mise en œuvre sous carrelage (par exemple dans la douche). Elle offre un espace destiné à garder une réserve de câble permettant de remplacer les modules LED Plug & Play si nécessaire, et se fixe en utilisant de la colle Schlüter-KERDI-COLL.

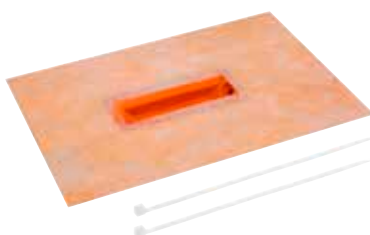

Nota :
Les serre-câbles sont inclus.

Schlüter®-LIPROTEC-PZH

Boîte de dérivation à encastrer

B x H x T (mm)	Art.-No.	€ / Kit	P (kit)
235 x 140 x 19	LT PZ HD 25	27,54	10

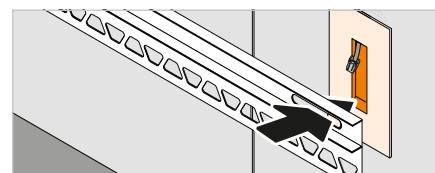

Accessoire complémentaire

Schlüter®-PROCUT-PSF

Schlüter-PROCUT-PSF est une paire de ciseaux spéciaux destinés au découpage précis des tubes à LED. Afin de conserver l'indice de protection IP lors du découpage du ruban à LED, sectionner celui-ci en angle à 45° puis coller le capuchon de fermeture à l'aide de la colle d'étanchéité fournie dans le kit.

**Schlüter®-PROCUT-PSF**

Pince à onglet

Art.-No.	€ / u.	P (u.)
PSF	75,11	10



PRO

Les kits Plug & Play de la gamme « EASY » permettent de créer facilement de nombreuses solutions d'éclairage personnalisées intégrant la céramique et la pierre naturelle. Schlüter-LIPROTEC autorise beaucoup plus ! Les pages suivantes présentent la section PRO, qui comprend des profilés, des rubans à LED, des écrans de diffusion, des commandes et accessoires, pour réaliser des projets sur-mesure.

Un guide pour choisir le profilé en fonction de l'application envisagée se trouve aux pages 4 et 5.

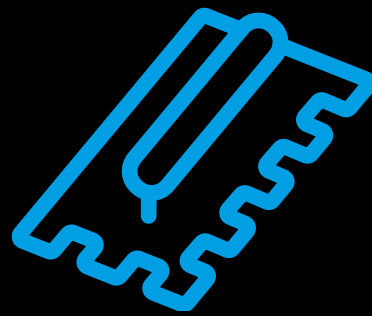

PROFILÉS

	Page
LL – Bandeau lumineux, couleur + blanc	22
LLE – Bandeau lumineux, couleur + blanc Angle	26
WS – Éclairage de panneau mural, couleur + blanc	30
WSK – Éclairage de panneau mural, avec canal de câbles, couleur + blanc	KIT 34/58
WSQ – Éclairage de panneau mural avec finition QUADDEC, couleur + blanc	38
PB – Éclairage de nez de marches, blanc	KIT 42/60
DESIGNBASE-QD – Éclairage de plinthe/de bordure, blanc	46
VB – Éclairage de plinthe/de corniche, blanc	50
D – Profilé-support pour miroir, blanc	KIT 54/62

ACCESSOIRES

Bloc d'alimentation	64
Matériel d'installation	64–66
Accessoire complémentaire	66

LÉGENDE

Propriétés et domaines d'application	107
--------------------------------------	-----

Les commandes d'éclairage à LED sont disponibles à la rubrique CONTROL, à partir de la page 68.



Les informations techniques et les caractéristiques se trouvent dans la rubrique PLAN, à partir de la page 78.



CONSULTEZ NOTRE SITE :

LIPROTEC.FR



Schlüter®-LIPROTEC-LL

Avec Schlüter-LIPROTEC-LL, créez votre propre ambiance lumineuse ! Grâce à sa forme en U, Schlüter-LIPROTEC-LL s'adapte aux situations de montage les plus diverses en neuf comme en rénovation.





La signification des pictogrammes se trouve à la page 107.

Une vraie polyvalence !

Schlüter-LIPROTEC-LL est un profilé-support en aluminium anodisé, permettant de créer des éclairages personnalisés pour des revêtements muraux et pour des plafonds. L'éclairage est assuré par le ruban à LED Schlüter-LIPROTEC-ES inséré dans le profilé en U, combiné avec l'écran de diffusion correspondant. Les différents positionnements du profilé permettent d'obtenir des effets d'éclairage variés, de type direct ou indirect.

(Fiche produit 15.5)



Domaines d'application :

- ✓ Bandeaux lumineux continus
- ✓ Bandeaux lumineux segmentés
- ✓ Éclairage de niches

- 1 Profilé Schlüter-LIPROTEC-LL
- 2 Ruban à LED
- 3 Écran de diffusion (éclairage direct)

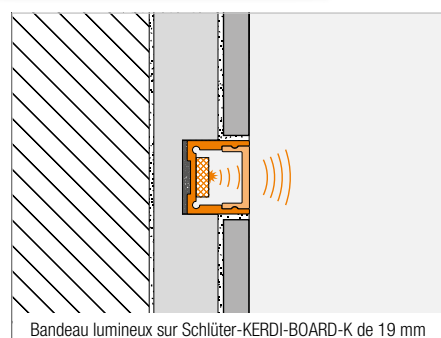
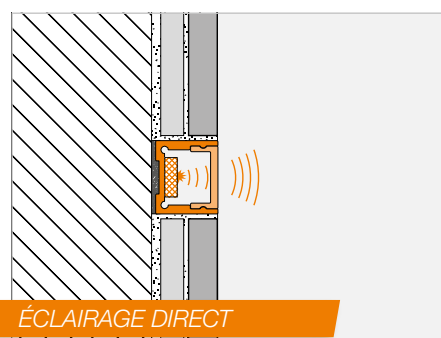

Nota : Dans la douche, privilégier une pose verticale. Si l'installation doit être horizontale, nous recommandons d'utiliser notre module LED LIPROTEC-LLPM mentionné page 12.



Schlüter®-LIPROTEC-LL

Profilé | Bandeau lumineux

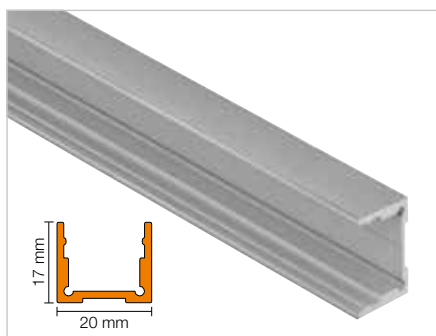

Schlüter®-LIPROTEC-LL

Alu. naturel anodisé mat

L (m)	Art.-No.	€ / m	KV (u.)
2,5	LT LL 2017 AE	24,79	60

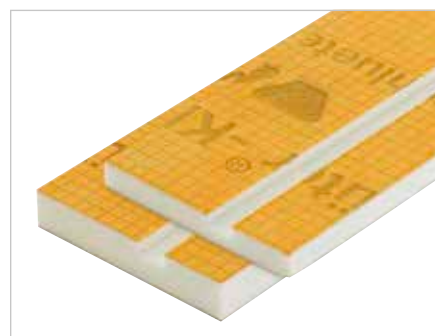

Pour faciliter le montage, nous recommandons d'utiliser le module d'installation Schlüter-KERDI-BOARD-K mentionné page 66.

Écran de diffusion

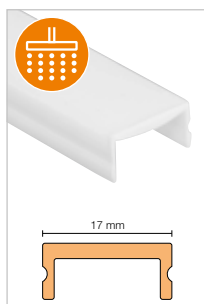

Schlüter®-LIPROTEC-WSI

Écran de diffusion, éclairage indirect

L (m)	Art.-No.	€ / m	KV (u.)
2,5	LT WS I 20	20,68	60

Capuchons de fermeture



Schlüter®-LIPROTEC-WS/EK

Capuchon de fermeture
alu. naturel anodisé mat, éclairage indirect

H (mm)	Art.-No.	€ / u.	P (u.)
17	EK / LT WS I AE 20	16,21	50

Commande | Accessoires



Pour gérer au mieux votre éclairage Schlüter-LIPROTEC, retrouvez dans la rubrique CONTROL la commande qui vous conviendra et dans la rubrique « Accessoires » les blocs d'alimentation et le matériel d'installation.

RVB+B VARIABLE

BLANC CHAUD

BLANC NEUTRE

Ruban à LED



Schlüter®-LIPROTEC-ES

Ruban à LED, RVB+B variable, 24 V, CC

L (cm)	Art.-No.	€/ m	P (u.)
50	LT ES 9/50	121,28	10
100	LT ES 9/100	112,05	10
150	LT ES 9/150	112,05	10
200	LT ES 9/200	105,45	10
250	LT ES 9	105,45	10
400	LT ES 9/400	102,65	10

longueur max. du système LIPROTEC : 12 m,
longueur de liaison : 3 m

Schlüter®-LIPROTEC-ES

Ruban à LED, blanc chaud, 24 V, CC

L (cm)	Art.-No.	€/ m	P (u.)
50	LT ES 11/50	86,39	10
100	LT ES 11/100	76,36	10
150	LT ES 11/150	71,99	10
200	LT ES 11/200	65,72	10
250	LT ES 11	62,60	10
400	LT ES 11/400	58,85	10

longueur max. du système LIPROTEC : 24 m,
longueur de liaison : 3 m

Schlüter®-LIPROTEC-ES

Ruban à LED, blanc neutre, 24 V, CC

L (cm)	Art.-No.	€/ m	P (u.)
50	LT ES 21/50	86,39	10
100	LT ES 21/100	76,36	10
150	LT ES 21/150	71,99	10
200	LT ES 21/200	65,72	10
250	LT ES 21	62,60	10
400	LT ES 21/400	58,85	10

longueur max. du système LIPROTEC : 24 m,
longueur de liaison : 3 m

Caractéristiques techniques des rubans à LED

LT ES 9	
Dimensions (B x H)	15 x 5 mm
Puissance nominale (W/m)	15
Nombre de LED (u./m)	192 (96 RVB + 96 B)
Température de couleur (Kelvin)	RVB+B (2700 K)
IRC	85

Recoupable tous les 62,5 mm

LT ES 11	
Dimensions (B x H)	12 x 5 mm
Puissance nominale (W/m)	7,5
Nombre de LED (u./m)	140
Température de couleur (Kelvin)	3400 K
IRC	92

Recoupable tous les 50 mm

LT ES 21	
Dimensions (B x H)	12 x 5 mm
Puissance nominale (W/m)	7,5
Nombre de LED (u./m)	140
Température de couleur (Kelvin)	4900 K
IRC	92

Recoupable tous les 50 mm

Domaines d'utilisation

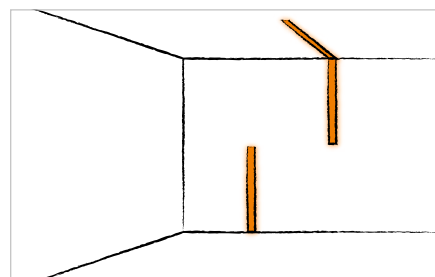
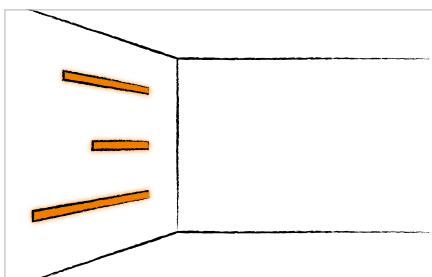
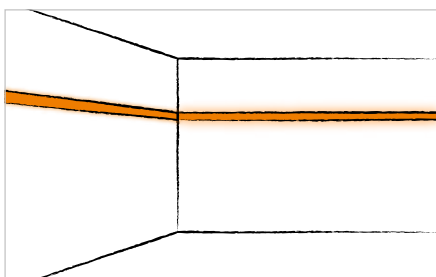



Schlüter®-LIPROTEC-LLE

Des éclairages d'ambiance pour tout type de revêtement : Schlüter-LIPROTEC-LLE est le premier profilé lumineux de notre gamme qui est non seulement adapté pour des revêtements carrelés, mais aussi pour tout autre support approprié grâce à au système Plug & Play. Il s'utilise dans des angles rentrants et sortants, et est parfaitement adapté aux espaces de douches (posé à la verticale).





La signification des pictogrammes se trouve à la page 107.

Créez votre ambiance

Schlüter-LIPROTEC-LLE est un profilé-support en aluminium anodisé ou thermo-laqué blanc, destiné à recevoir différents rubans à LED Schlüter-LIPROTEC-ES. Ce profilé permet de créer des effets lumineux dans les angles de murs. Il peut être mis en œuvre en angle sortant ou rentrant, à l'horizontale ou à la verticale. Des pièces de finition adaptées assurent la continuité de la pose dans les angles. Le profilé se fixe sur tout support adéquat grâce à un système de clips ; il peut également être collé au mortier-colle. Il suffit ensuite de coller le ruban à LED LIPROTEC-ES choisi dans le profilé puis de mettre en place l'écran de diffusion approprié.

(Fiche produit 15.7)

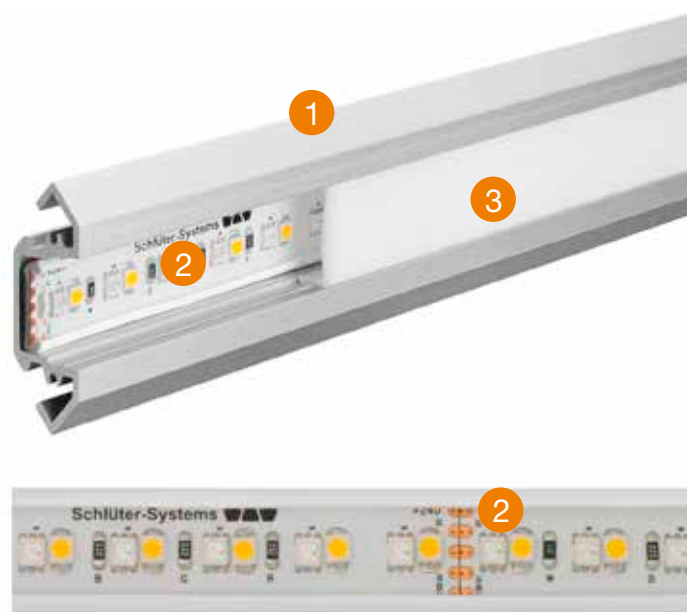

- 1 Profilé Schlüter-LIPROTEC-LLE
- 2 Ruban à LED
- 3 Écran de diffusion (éclairage direct)

Domaines d'application :

- ✓ Bandeaux lumineux dans la douche (pose verticale)
- ✓ Bandeaux lumineux longeant le plafond
- ✓ Listels en angle de mur

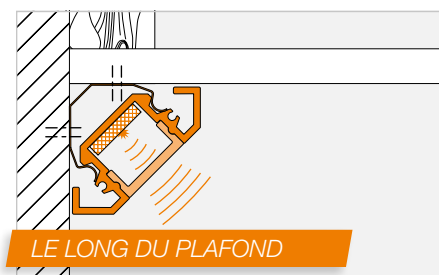
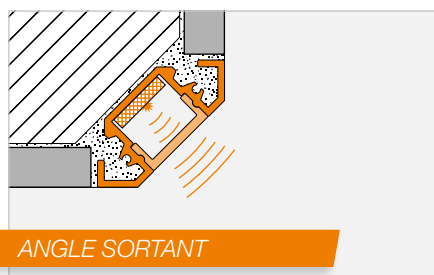
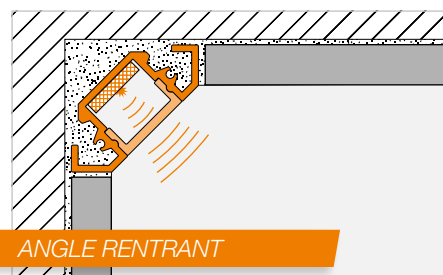

Nota : Dans la douche, privilégier une pose verticale. Si l'installation doit être horizontale, nous recommandons d'utiliser notre module LED LIPROTEC-LLPM mentionné page 12.



Schlüter®-LIPROTEC-LLE

Profilé | Bandeau lumineux | Angle

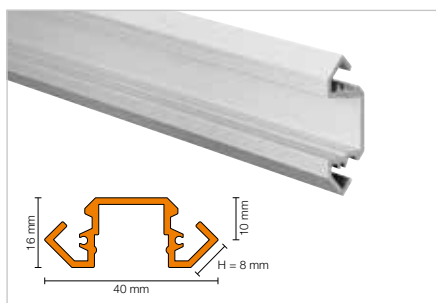

Schlüter®-LIPROTEC-LLE

Alu. naturel anodisé mat

H (mm)	L = 2,50 m Art.-No.	€ / m	KV (u.)
8	LT LLE 4016 AE	29,79	60

Schlüter®-LIPROTEC-LLE-AC

Alu. coloré blanc mat

H (mm)	L = 2,50 m Art.-No.	€ / m	KV (u.)
8	LT LLE 4016 MBW	31,68	60

Écran de diffusion | Accessoire de fixation

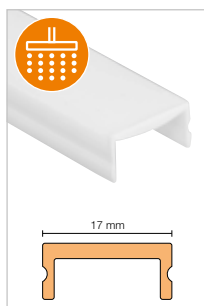

Schlüter®-LIPROTEC-WSI

Écran de diffusion, éclairage indirect

L (m)	Art.-No.	€ / m	KV (u.)
2,5	LT WS I 20	20,68	60



Schlüter®-LIPROTEC-LLE/MK

Agrafe de montage

Art.-No.	€ / Kit	P (kit)
LT LLE MK	5,00	50

Nota :

Agrafe de montage avec vis de fixation. Il est recommandé d'utiliser une agrafe tous les 50 cm.

Angle | Capuchon de fermeture



Schlüter®-LIPROTEC-LLE/E

Angle sortant 90° ABS imitation alu.

Art.-No.	€ / u.	P (u.)
E / LT LLE / AE	6,52	50

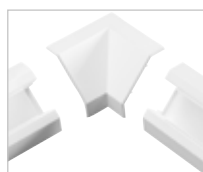

Schlüter®-LIPROTEC-LLE/I

Angle rentrant 90° ABS imitation alu.

Art.-No.	€ / u.	P (u.)
I / LT LLE / AE	6,52	50

Nota :

Les angles sortants et rentrants sont uniquement prévus pour une mise en œuvre horizontale le long d'un mur. Ne pas noyer les pièces d'angle dans le revêtement carrelé.

Schlüter®-LIPROTEC-LLE-AC/E

Angle sortant 90° ABS

Art.-No.	€ / u.	P (u.)
E / LT LLE / MBW	6,52	50

Schlüter®-LIPROTEC-LLE-AC/I

Angle rentrant 90° ABS

Art.-No.	€ / u.	P (u.)
I / LT LLE / MBW	6,52	50



Schlüter®-LIPROTEC-LLE/EK

Capuchon de fermeture alu. naturel anodisé mat

Art.-No.	€ / u.	P (u.)
EK / LT LLE / AE	14,57	50



Schlüter®-LIPROTEC-LLE-AC/EK

Capuchon de fermeture alu. coloré

Art.-No.	€ / u.	P (u.)
EK / LT LLE / MBW	16,16	50

Commande | Accessoires



Pour gérer au mieux votre éclairage Schlüter-LIPROTEC, retrouvez dans la rubrique CONTROL la commande qui vous conviendra et dans la rubrique « Accessoires » les blocs d'alimentation et le matériel d'installation.

RVB+B VARIABLE

BLANC CHAUD

BLANC NEUTRE

Ruban à LED



Schlüter®-LIPROTEC-ES

Ruban à LED, RVB+B variable, 24 V, CC

L (cm)	Art.-No.	€/ m	P (u.)
50	LT ES 9/50	121,28	10
100	LT ES 9/100	112,05	10
150	LT ES 9/150	112,05	10
200	LT ES 9/200	105,45	10
250	LT ES 9	105,45	10
400	LT ES 9/400	102,65	10

longueur max. du système LIPROTEC : 12 m,
longueur de liaison : 3 m

Schlüter®-LIPROTEC-ES

Ruban à LED, blanc chaud, 24 V, CC

L (cm)	Art.-No.	€/ m	P (u.)
50	LT ES 11/50	86,39	10
100	LT ES 11/100	76,36	10
150	LT ES 11/150	71,99	10
200	LT ES 11/200	65,72	10
250	LT ES 11	62,60	10
400	LT ES 11/400	58,85	10

longueur max. du système LIPROTEC : 24 m,
longueur de liaison : 3 m

Schlüter®-LIPROTEC-ES

Ruban à LED, blanc neutre, 24 V, CC

L (cm)	Art.-No.	€/ m	P (u.)
50	LT ES 21/50	86,39	10
100	LT ES 21/100	76,36	10
150	LT ES 21/150	71,99	10
200	LT ES 21/200	65,72	10
250	LT ES 21	62,60	10
400	LT ES 21/400	58,85	10

longueur max. du système LIPROTEC : 24 m,
longueur de liaison : 3 m

Caractéristiques techniques des rubans à LED

LT ES 9	
Dimensions (B x H)	15 x 5 mm
Puissance nominale (W/m)	15
Nombre de LED (u./m)	192 (96 RVB + 96 B)
Température de couleur (Kelvin)	RVB+B (2700 K)
IRC	85

Recoupable tous les 62,5 mm

LT ES 11	
Dimensions (B x H)	12 x 5 mm
Puissance nominale (W/m)	7,5
Nombre de LED (u./m)	140
Température de couleur (Kelvin)	3400 K
IRC	92

Recoupable tous les 50 mm

LT ES 21	
Dimensions (B x H)	12 x 5 mm
Puissance nominale (W/m)	7,5
Nombre de LED (u./m)	140
Température de couleur (Kelvin)	4900 K
IRC	92

Recoupable tous les 50 mm

Domaines d'utilisation

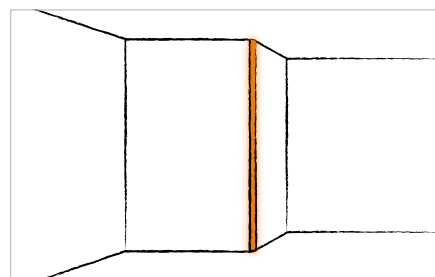
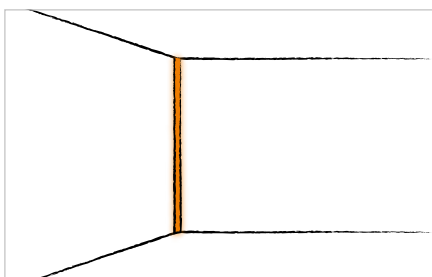
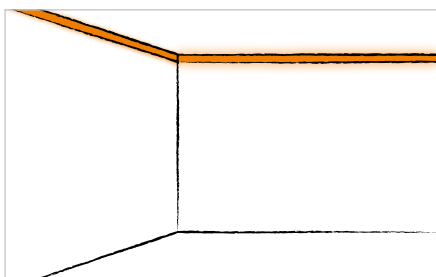



Schlüter®-LIPROTEC-WS

Les profilés Schlüter-LIPROTEC-WS offrent la possibilité de mettre en valeur des panneaux muraux, des éléments de construction par des effets lumineux directs ou indirects. Ils peuvent être associés au choix à des écrans de diffusion pour une diffusion indirecte ou directe de la lumière, et permettent ainsi créer des ambiances lumineuses se mariant parfaitement avec le carrelage ou la pierre naturelle.





La signification des pictogrammes se trouve à la page 107.

Jouez avec la lumière

Schlüter-LIPROTEC-WS est un profilé-support en aluminium anodisé adapté à l'éclairage de panneaux muraux en applique grâce aux différents rubans à LED Schlüter-LIPROTEC-ES compatibles. Deux écrans de diffusion servent à créer divers effets lumineux. Ainsi, vous réalisez au choix un éclairage en retrait, indirect ou direct pour des éléments muraux en applique. Le profilé est conçu de façon à permettre le remplacement de l'écran de diffusion et des rubans à LED même après le montage.

(Fiche produit 15.2)

Domaines d'application :

- ✓ Neuf et rénovation
- ✓ Panneaux muraux
- ✓ Éléments en applique
- ✓ Éclairage en corniche
- ✓ Bandeaux lumineux

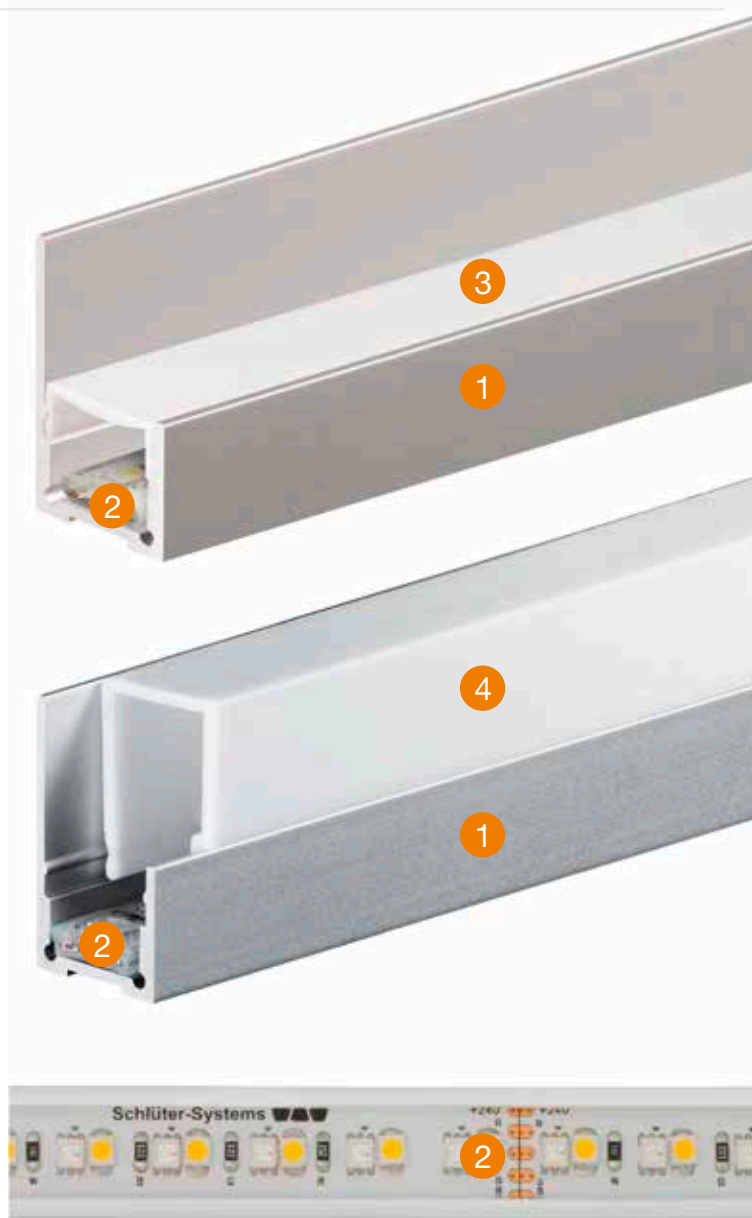
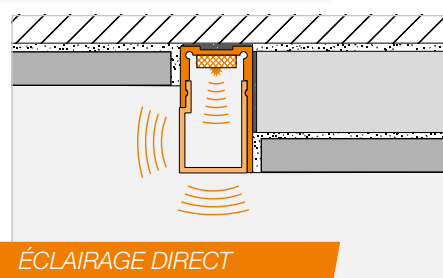
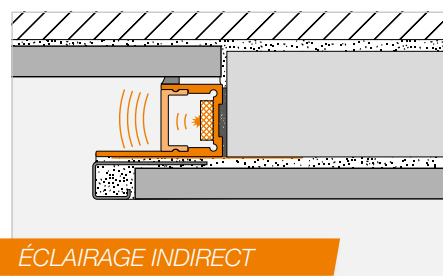

- 1 Profilé Schlüter-LIPROTEC-WS
- 2 Ruban à LED
- 3 Écran de diffusion (éclairage indirect)
- 4 Écran de diffusion (éclairage direct)

Nota : Dans la douche, l'écran de diffusion pour éclairage indirect sera mis en œuvre uniquement en vertical.

L'écran de diffusion pour éclairage direct, quant à lui, est adapté uniquement au montage dans des zones non soumises à l'action de l'humidité.



Schlüter®-LIPROTEC-WS

Profilé | Panneau mural

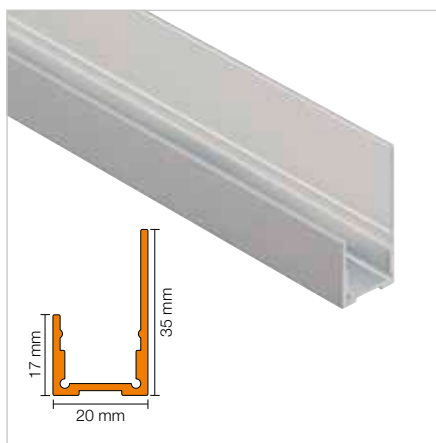

Schlüter®-LIPROTEC-WS

Alu. naturel anodisé mat

L (m)	Art.-No.	€ / m	KV (u.)
1	LT WS 20 AE/100	26,54	60
1,5	LT WS 20 AE/150	26,54	60
2,5	LT WS 20 AE	26,54	60



Le ruban adhésif Schlüter-DESIGNBASE-HVL 38/20M est posé pour améliorer l'adhérence entre la surface lisse de l'aluminium et le carrelage (voir page 66).

Écran de diffusion

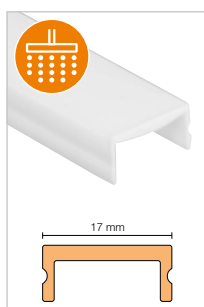

Schlüter®-LIPROTEC-WSI

Écran de diffusion, éclairage indirect

L (m)	Art.-No.	€ / m	KV (u.)
1	LT WS I 20/100	20,68	60
1,5	LT WS I 20/150	20,68	60
2,5	LT WS I 20	20,68	60

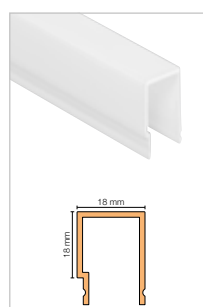

Schlüter®-LIPROTEC-WSD

Écran de diffusion, éclairage direct

L (m)	Art.-No.	€ / m	KV (u.)
1	LT WS D 20/100	23,93	60
1,5	LT WS D 20/150	23,93	60
2,5	LT WS D 20	23,93	60

Capuchons de fermeture



Schlüter®-LIPROTEC-WS/EK

Capuchon de fermeture
alu. naturel anodisé mat, éclairage indirect

H (mm)	Art.-No.	€ / u.	P (u.)
17	EK / LT WS I AE 20	16,21	50



Schlüter®-LIPROTEC-WS/EK

Capuchon de fermeture
alu. naturel anodisé mat, éclairage direct

H (mm)	Art.-No.	€ / u.	P (u.)
35	EK / LT WS D AE 20	17,36	50

Commande | Accessoires



Pour gérer au mieux votre éclairage Schlüter-LIPROTEC, retrouvez dans la rubrique CONTROL la commande qui vous conviendra et dans la rubrique « Accessoires » les blocs d'alimentation et le matériel d'installation.

RVB+B VARIABLE

BLANC CHAUD

BLANC NEUTRE

Ruban à LED



Schlüter®-LIPROTEC-ES

Ruban à LED, RVB+B variable, 24 V, CC

L (cm)	Art.-No.	€/ m	P (u.)
50	LT ES 9/50	121,28	10
100	LT ES 9/100	112,05	10
150	LT ES 9/150	112,05	10
200	LT ES 9/200	105,45	10
250	LT ES 9	105,45	10
400	LT ES 9/400	102,65	10

longueur max. du système LIPROTEC : 12 m,
longueur de liaison : 3 m

Schlüter®-LIPROTEC-ES

Ruban à LED, blanc chaud, 24 V, CC

L (cm)	Art.-No.	€/ m	P (u.)
50	LT ES 11/50	86,39	10
100	LT ES 11/100	76,36	10
150	LT ES 11/150	71,99	10
200	LT ES 11/200	65,72	10
250	LT ES 11	62,60	10
400	LT ES 11/400	58,85	10

longueur max. du système LIPROTEC : 24 m,
longueur de liaison : 3 m

Schlüter®-LIPROTEC-ES

Ruban à LED, blanc neutre, 24 V, CC

L (cm)	Art.-No.	€/ m	P (u.)
50	LT ES 21/50	86,39	10
100	LT ES 21/100	76,36	10
150	LT ES 21/150	71,99	10
200	LT ES 21/200	65,72	10
250	LT ES 21	62,60	10
400	LT ES 21/400	58,85	10

longueur max. du système LIPROTEC : 24 m,
longueur de liaison : 3 m

Caractéristiques techniques des rubans à LED

LT ES 9

Dimensions (B x H)	15 x 5 mm
Puissance nominale (W/m)	15
Nombre de LED (u./m)	192 (96 RVB + 96 B)
Température de couleur (Kelvin)	RVB+B (2700 K)
IRC	85

Recoupable tous les 62,5 mm

LT ES 11

Dimensions (B x H)	12 x 5 mm
Puissance nominale (W/m)	7,5
Nombre de LED (u./m)	140
Température de couleur (Kelvin)	3400 K
IRC	92

Recoupable tous les 50 mm

LT ES 21

Dimensions (B x H)	12 x 5 mm
Puissance nominale (W/m)	7,5
Nombre de LED (u./m)	140
Température de couleur (Kelvin)	4900 K
IRC	92

Recoupable tous les 50 mm

Domaines d'utilisation

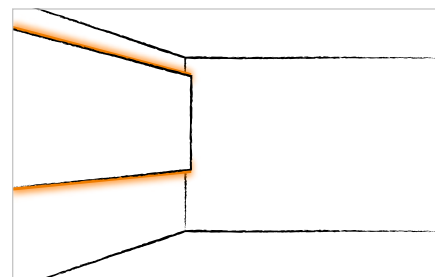
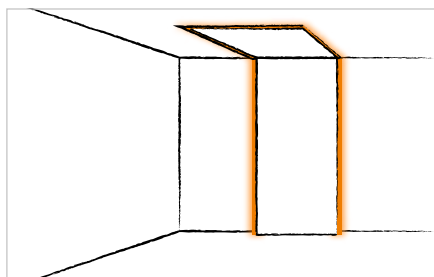
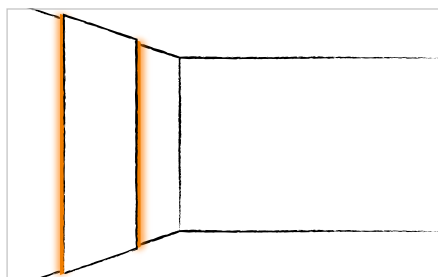



Schlüter®-LIPROTEC-WSK

Un éclairage conçu jusqu'au moindre détail : un canal de câbles intégré, une ailette de fixation pour les panneaux KERDI-BOARD d'épaisseur 19 mm, des écrans de diffusion pour éclairage direct ou indirect, au choix – nous avons inclus dans LIPROTEC-WSK certaines fonctions qui facilitent le travail de nos clients et qui permettent d'obtenir une configuration lumineuse personnalisée et plaisante.





La signification des pictogrammes se trouve à la page 107.

Créez des contrastes

Schlüter-LIPROTEC-WSK est un profilé-support en aluminium anodisé adapté à l'éclairage de panneaux muraux en applique grâce aux différents rubans à LED Schlüter-LIPROTEC-ES. Deux écrans de diffusion servent à créer divers effets lumineux. Ainsi, vous réalisez au choix un éclairage en retrait, indirect ou affleurant pour des éléments muraux en applique. Un canal de câbles intégré permet le passage des câbles, et une ailette de fixation pour les panneaux Schlüter-KERDI-BOARD de 19 mm d'épaisseur facilite la mise en œuvre.

(Fiche produit 15.2)

Domaines d'application :

- ✓ Neuf et rénovation
- ✓ Panneaux muraux
- ✓ Éléments en applique
- ✓ Éclairage en corniche
- ✓ Bandeaux lumineux

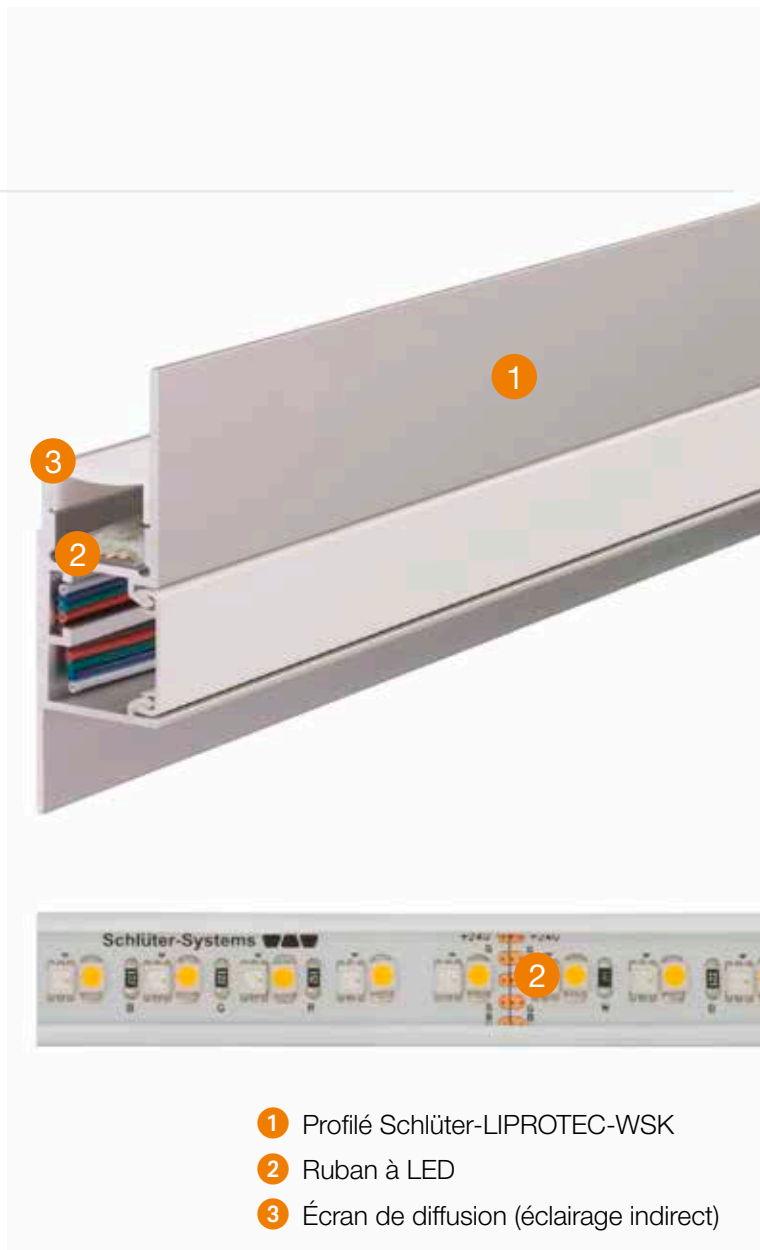

- 1 Profilé Schlüter-LIPROTEC-WSK
- 2 Ruban à LED
- 3 Écran de diffusion (éclairage indirect)

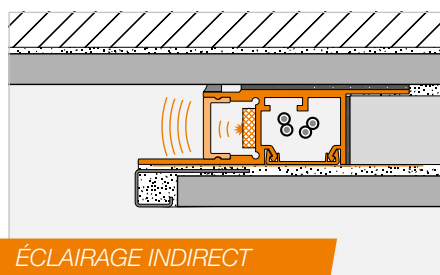

ÉCLAIRAGE INDIRECT

Nota : Dans la douche, l'écran de diffusion pour éclairage indirect sera mis en œuvre uniquement en vertical. L'écran de diffusion pour éclairage direct, quant à lui, est adapté uniquement au montage dans des zones non soumises à l'action de l'humidité.



Schlüter®-LIPROTEC-WSK

Profilé | Panneau mural avec canal de câbles

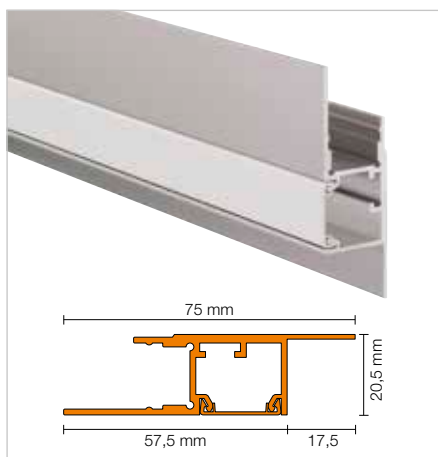

Schlüter®-LIPROTEC-WSK

Alu. naturel anodisé mat

L (m)	Art.-No.	€ / m	KV (u.)
2,5	WS 20 K1 AAE	42,62	60



Le ruban adhésif Schlüter-DESIGNBASE-HVL 38/20M est posé pour améliorer l'adhérence entre la surface lisse de l'aluminium et le carrelage (voir page 66).

Écran de diffusion

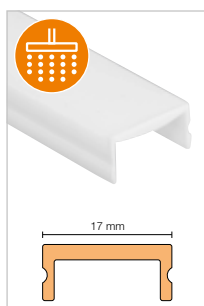

Schlüter®-LIPROTEC-WSI

Écran de diffusion, éclairage indirect

L (m)	Art.-No.	€ / m	KV (u.)
2,5	LT WS I 20	20,68	60

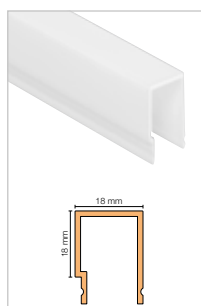

Schlüter®-LIPROTEC-WSD

Écran de diffusion, éclairage direct

L (m)	Art.-No.	€ / m	KV (u.)
2,5	LT WS D 20	23,93	60

Capuchons de fermeture



Schlüter®-LIPROTEC-WS/EK

Capuchon de fermeture
alu. naturel anodisé mat, éclairage indirect

H (mm)	Art.-No.	€ / u.	P (u.)
17	EK / LT WS I AE 20	16,21	50



Schlüter®-LIPROTEC-WS/EK

Capuchon de fermeture
alu. naturel anodisé mat, éclairage direct

H (mm)	Art.-No.	€ / u.	P (u.)
35	EK / LT WS D AE 20	17,36	50

Commande | Accessoires



Pour gérer au mieux votre éclairage Schlüter-LIPROTEC, retrouvez dans la rubrique CONTROL la commande qui vous conviendra et dans la rubrique « Accessoires » les blocs d'alimentation et le matériel d'installation.

RVB+B VARIABLE

BLANC CHAUD

BLANC NEUTRE

Ruban à LED



Schlüter®-LIPROTEC-ES

Ruban à LED, RVB+B variable, 24 V, CC

L (cm)	Art.-No.	€/m	P (u.)
50	LT ES 9/50	121,28	10
100	LT ES 9/100	112,05	10
150	LT ES 9/150	112,05	10
200	LT ES 9/200	105,45	10
250	LT ES 9	105,45	10
400	LT ES 9/400	102,65	10

longueur max. du système LIPROTEC : 12 m,
longueur de liaison : 3 m

Schlüter®-LIPROTEC-ES

Ruban à LED, blanc chaud, 24 V, CC

L (cm)	Art.-No.	€/m	P (u.)
50	LT ES 11/50	86,39	10
100	LT ES 11/100	76,36	10
150	LT ES 11/150	71,99	10
200	LT ES 11/200	65,72	10
250	LT ES 11	62,60	10
400	LT ES 11/400	58,85	10

longueur max. du système LIPROTEC : 24 m,
longueur de liaison : 3 m

Schlüter®-LIPROTEC-ES

Ruban à LED, blanc neutre, 24 V, CC

L (cm)	Art.-No.	€/m	P (u.)
50	LT ES 21/50	86,39	10
100	LT ES 21/100	76,36	10
150	LT ES 21/150	71,99	10
200	LT ES 21/200	65,72	10
250	LT ES 21	62,60	10
400	LT ES 21/400	58,85	10

longueur max. du système LIPROTEC : 24 m,
longueur de liaison : 3 m

Caractéristiques techniques des rubans à LED

LT ES 9	
Dimensions (B x H)	15 x 5 mm
Puissance nominale (W/m)	15
Nombre de LED (u./m)	192 (96 RVB + 96 B)
Température de couleur (Kelvin)	RVB+B (2700 K)
IRC	85

Recoupable tous les 62,5 mm

LT ES 11	
Dimensions (B x H)	12 x 5 mm
Puissance nominale (W/m)	7,5
Nombre de LED (u./m)	140
Température de couleur (Kelvin)	3400 K
IRC	92

Recoupable tous les 50 mm

LT ES 21	
Dimensions (B x H)	12 x 5 mm
Puissance nominale (W/m)	7,5
Nombre de LED (u./m)	140
Température de couleur (Kelvin)	4900 K
IRC	92

Recoupable tous les 50 mm

Domaines d'utilisation

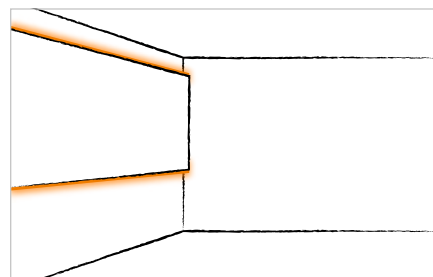
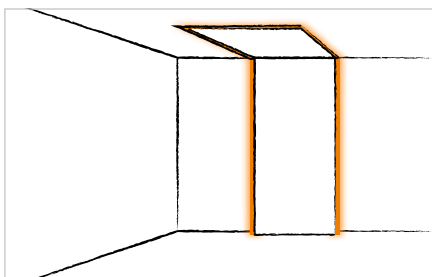
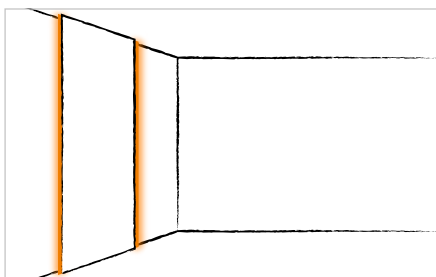



Schlüter®-LIPROTEC-WSQ

Schlüter-LIPROTEC-WSQ allie lumière et design et offre un éclairage agréable dans les salles de bains, pour les installations en applique ou de panneaux muraux, avec un profilé de finition élégant de la gamme QUADDEC. Différents écrans de diffusion pour lumière directe ou indirecte permettent de concevoir un éclairage personnalisé avec LIPROTEC-WSQ.





La signification des pictogrammes se trouve à la page 107.

Jouez avec la lumière

Schlüter-LIPROTEC-WSQ est un profilé-support en aluminium anodisé adapté à l'éclairage de panneaux muraux en applique grâce aux différents rubans à LED Schlüter-LIPROTEC-ES. Deux écrans de diffusion servent à créer divers effets lumineux. Ainsi, vous réalisez au choix un éclairage en retrait, indirect ou direct pour des éléments muraux en applique. LIPROTEC-WSQ est doté d'un profilé de finition Schlüter-QUADEC au design intemporel. Le profilé est conçu de façon à permettre le remplacement de l'écran de diffusion et des rubans à LED même après le montage.

(Fiche produit 15.2)

Domaines d'application :

- ✓ Neuf et rénovation
- ✓ Panneaux muraux
- ✓ Éléments en applique
- ✓ Éclairage en corniche
- ✓ Bandeaux lumineux

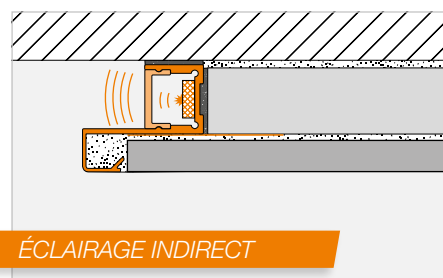

ÉCLAIRAGE INDIRECT

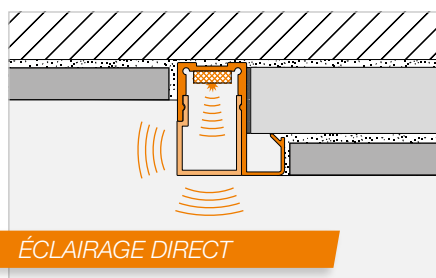

ÉCLAIRAGE DIRECT

- 1 Profilé Schlüter-LIPROTEC-WSQ
- 2 Ruban à LED
- 3 Écran de diffusion (éclairage indirect)
- 4 Écran de diffusion (éclairage direct)

Nota : Dans la douche, l'écran de diffusion pour éclairage indirect sera mis en œuvre uniquement en vertical. L'écran de diffusion pour éclairage direct, quant à lui, est adapté uniquement au montage dans des zones non soumises à l'action de l'humidité.



Schlüter®-LIPROTEC-WSQ

Profilé | Panneau mural avec finition QUADEC

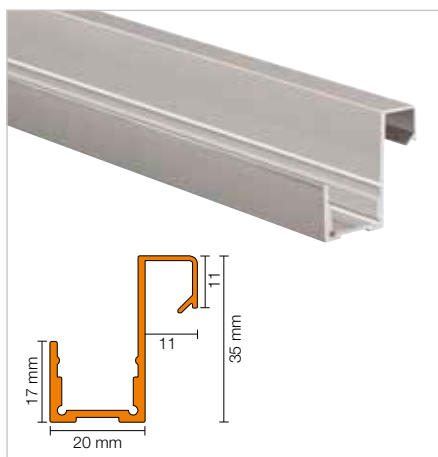

Schlüter®-LIPROTEC-WSQ

Alu. naturel anodisé mat, H = 11 mm

L (m)	Art.-No.	€ / m	KV (u.)
2,5	WS 20Q 110 AE	36,20	60



Le ruban adhésif Schlüter-DESIGNBASE-HVL 38/20M est posé pour améliorer l'adhérence entre la surface lisse de l'aluminium et le carrelage (voir page 66).

Écran de diffusion

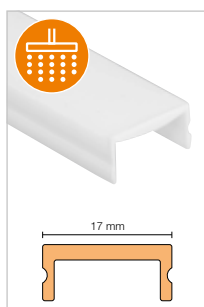

Schlüter®-LIPROTEC-WSI

Écran de diffusion, éclairage indirect

L (m)	Art.-No.	€ / m	KV (u.)
2,5	LT WS I 20	20,68	60

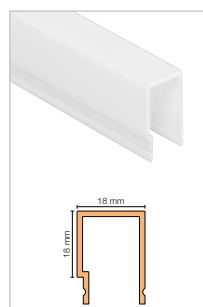

Schlüter®-LIPROTEC-WSD

Écran de diffusion, éclairage direct

L (m)	Art.-No.	€ / m	KV (u.)
2,5	LT WS D 20	23,93	60

Capuchons de fermeture



Schlüter®-LIPROTEC-WS/EK

Capuchon de fermeture
alu. naturel anodisé mat, éclairage indirect

H (mm)	Art.-No.	€ / u.	P (u.)
17	EK / LT WS I AE 20	16,21	50



Schlüter®-LIPROTEC-WS/EK

Capuchon de fermeture
alu. naturel anodisé mat, éclairage direct

H (mm)	Art.-No.	€ / u.	P (u.)
35	EK / LT WS D AE 20	17,36	50

Commande | Accessoires



Pour gérer au mieux votre éclairage Schlüter-LIPROTEC, retrouvez dans la rubrique CONTROL la commande qui vous conviendra et dans la rubrique « Accessoires » les blocs d'alimentation et le matériel d'installation.

RVB+B VARIABLE

BLANC CHAUD

BLANC NEUTRE

Ruban à LED



Schlüter®-LIPROTEC-ES

Ruban à LED, RVB+B variable, 24 V, CC

L (cm)	Art.-No.	€/m	P (u.)
50	LT ES 9/50	121,28	10
100	LT ES 9/100	112,05	10
150	LT ES 9/150	112,05	10
200	LT ES 9/200	105,45	10
250	LT ES 9	105,45	10
400	LT ES 9/400	102,65	10

longueur max. du système LIPROTEC : 12 m,
longueur de liaison : 3 m

Schlüter®-LIPROTEC-ES

Ruban à LED, blanc chaud, 24 V, CC

L (cm)	Art.-No.	€/m	P (u.)
50	LT ES 11/50	86,39	10
100	LT ES 11/100	76,36	10
150	LT ES 11/150	71,99	10
200	LT ES 11/200	65,72	10
250	LT ES 11	62,60	10
400	LT ES 11/400	58,85	10

longueur max. du système LIPROTEC : 24 m,
longueur de liaison : 3 m

Schlüter®-LIPROTEC-ES

Ruban à LED, blanc neutre, 24 V, CC

L (cm)	Art.-No.	€/m	P (u.)
50	LT ES 21/50	86,39	10
100	LT ES 21/100	76,36	10
150	LT ES 21/150	71,99	10
200	LT ES 21/200	65,72	10
250	LT ES 21	62,60	10
400	LT ES 21/400	58,85	10

longueur max. du système LIPROTEC : 24 m,
longueur de liaison : 3 m

Caractéristiques techniques des rubans à LED

LT ES 9	
Dimensions (B x H)	15 x 5 mm
Puissance nominale (W/m)	15
Nombre de LED (u./m)	192 (96 RVB + 96 B)
Température de couleur (Kelvin)	RVB+B (2700 K)
IRC	85

Recoupable tous les 62,5 mm

LT ES 11	
Dimensions (B x H)	12 x 5 mm
Puissance nominale (W/m)	7,5
Nombre de LED (u./m)	140
Température de couleur (Kelvin)	3400 K
IRC	92

Recoupable tous les 50 mm

LT ES 21	
Dimensions (B x H)	12 x 5 mm
Puissance nominale (W/m)	7,5
Nombre de LED (u./m)	140
Température de couleur (Kelvin)	4900 K
IRC	92

Recoupable tous les 50 mm

Domaines d'utilisation

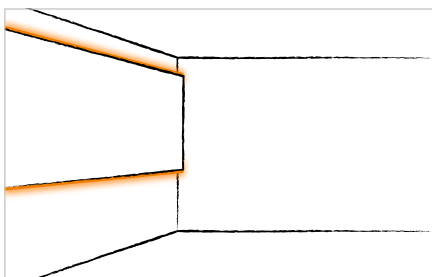
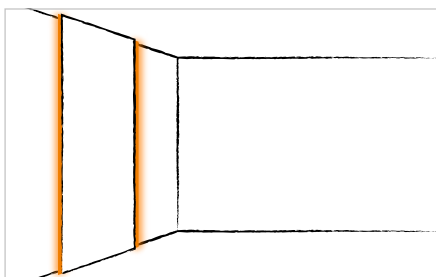



Schlüter®-LIPROTEC-PB

Schlüter-LIPROTEC-PB est LA solution d'éclairage des marches. Pour mettre en valeur les marches d'un hall ou souligner celles d'un espace d'accueil par exemple, les solutions de Schlüter-Systems sont multiples. Pour des nez de marches, combinez LIPROTEC-PB aux profilés Schlüter-TREP. Pour de grands escaliers, nous recommandons nos kits, présentés à la page 60.





La signification des pictogrammes se trouve à la page 107.

Guidez vos pas

Schlüter-LIPROTEC-PB est un profilé en aluminium anodisé pour les bords d'estrades, à surface visible de 25 mm de large. Il est prévu pour recevoir les rubans à LED Schlüter-LIPROTEC-ES et combiné avec les profilés pour nez de marches Schlüter, il permet de réaliser un éclairage de bord d'estrade élégant. Deux écrans de diffusion servent à créer divers effets lumineux. Le profilé-support peut recevoir un éclairage indirect, ou indirect+direct assuré par un bandeau lumineux de 3 mm de large. LIPROTEC-PB permet également de réaliser un éclairage direct ou indirect de rebords de plans de travail ou de plans vasques. Le profilé est conçu de façon à permettre le remplacement de l'écran de diffusion et des rubans à LED même après le montage.

(Fiche produit 15.4)

Domaines d'application :

✓ Marches



- 1 Profilé Schlüter-LIPROTEC-PB
- 2 Ruban à LED
- 3 Écran de diffusion (éclairage indirect)
- 4 Écran de diffusion (éclairage direct)

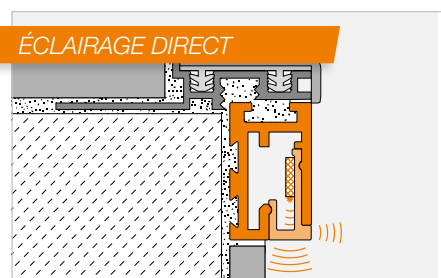
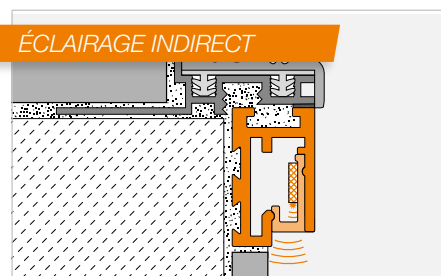



Schlüter®-LIPROTEC-PB

Profilé | Nez de marche

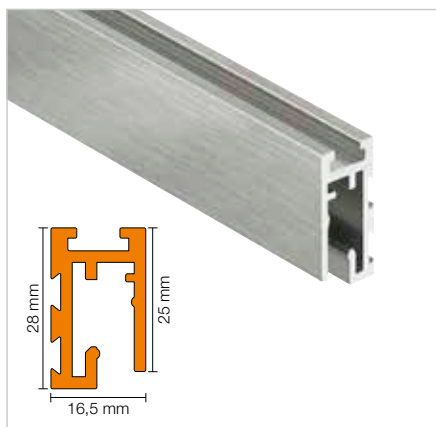

Schlüter®-LIPROTEC-PB

Alu. naturel anodisé mat

L (m)	Art.-No.	€ / m	KV (u.)
1	LT PB 25 AE/100	30,32	60
1,5	LT PB 25 AE/150	30,32	60
2,5	LT PB 25 AE	30,32	60

Schlüter®-LIPROTEC-PB-AEEB

Alu. anodisé aspect acier inox. brossé

L (m)	Art.-No.	€ / m	KV (u.)
1	LT PB 25 AEEB/100	35,72	60
1,5	LT PB 25 AEEB/150	35,72	60
2,5	LT PB 25 AEEB	35,72	60

Écran de diffusion

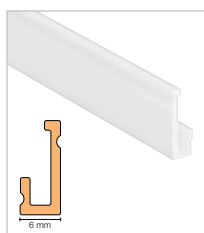

Schlüter®-LIPROTEC-VBI

Écran de diffusion, éclairage indirect

L (m)	Art.-No.	€ / m	KV (u.)
1	LT VB I/100	20,32	60
1,5	LT VB I/150	20,32	60
2,5	LT VB I	20,32	60

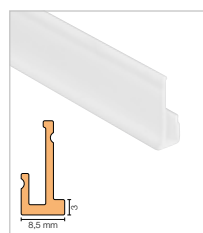

Schlüter®-LIPROTEC-PBD

Écran de diffusion, éclairage direct + indirect

L (m)	Art.-No.	€ / m	KV (u.)
1	LT PB D/100	20,47	60
1,5	LT PB D/150	20,47	60
2,5	LT PB D	20,47	60

Capuchons de fermeture



Schlüter®-LIPROTEC-PB/EK

Capuchon de fermeture
alu. naturel anodisé mat

Art.-No.	€ / u.	P (u.)
EK / LT PB AE	5,17	50



Schlüter®-LIPROTEC-PB-AEEB/EK

Capuchon de fermeture
alu. anodisé, aspect acier inox. brossé

Art.-No.	€ / u.	P (u.)
EK / LT PB AEEB	6,07	50

Nota : Vous trouverez les raccords d'angle adaptés à la page 56.

Commande | Accessoires



Pour gérer au mieux votre éclairage Schlüter-LIPROTEC, retrouvez dans la rubrique CONTROL la commande qui vous conviendra et dans la rubrique « Accessoires » les blocs d'alimentation et le matériel d'installation.

BLANC CHAUD

BLANC NEUTRE

Ruban à LED



Schlüter®-LIPROTEC-ES

Ruban à LED, blanc chaud, 24 V, CC

L (cm)	Art.-No.	€/m	P (u.)
50	LT ES 51/50	87,64	10
100	LT ES 51/100	77,61	10
150	LT ES 51/150	70,11	10
200	LT ES 51/200	66,35	10
250	LT ES 51	63,85	10
400	LT ES 51/400	58,85	10

longueur max. du système LIPROTEC : 24 m,
longueur de liaison : 3 m

Schlüter®-LIPROTEC-ES

Ruban à LED, blanc neutre, 24 V, CC

L (cm)	Art.-No.	€/m	P (u.)
50	LT ES 61/50	87,64	10
100	LT ES 61/100	77,61	10
150	LT ES 61/150	70,11	10
200	LT ES 61/200	66,35	10
250	LT ES 61	63,85	10
400	LT ES 61/400	58,85	10

longueur max. du système LIPROTEC : 24 m,
longueur de liaison : 3 m

Caractéristiques techniques des rubans à LED

LT ES 5 1

Dimensions (B x H)	8 x 2,5 mm
Puissance nominale (W/m)	7,5
Nombre de LED (u./m)	140
Température de couleur (Kelvin)	3200 K
IRC	92

Recoupable tous les 50 mm

LT ES 6 1

Dimensions (B x H)	8 x 2,5 mm
Puissance nominale (W/m)	7,5
Nombre de LED (u./m)	140
Température de couleur (Kelvin)	4900 K
IRC	92

Recoupable tous les 50 mm

Domaines d'utilisation

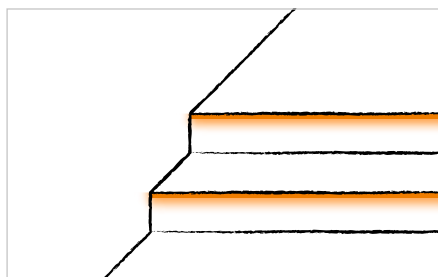



Schlüter®-DESIGNBASE-QD

Le design intemporel QUADREC combiné à la technologie LED : avec Schlüter-DESIGNBASE-QD, la réalisation de plinthes et de bordures lumineuses est un jeu d'enfant ! Les plans de travail ou les supports muraux réalisés avec les panneaux d'agencement Schlüter-KERDI-BOARD peuvent être éclairés en un rien de temps.





La signification des pictogrammes se trouve à la page 107.

Un jeu d'enfant

Schlüter-DESIGNBASE-QD est un profilé en aluminium anodisé destiné à de multiples applications. En tant que profilé de plinthe ou de bordure dans des surfaces murales, il peut recevoir les rubans à LED Schlüter-LIPROTEC-ES. Un écran de diffusion de 39 mm de haut assure un éclairage direct entre les surfaces visibles du profilé (larges de 10 mm environ). Le volume disponible du profilé peut aussi accueillir d'autres matériaux décoratifs de type carreaux ou éléments en bois. Le profilé est conçu de façon à permettre le remplacement de l'écran de diffusion et des rubans à LED même après le montage.

(Fiche produit 16.1)

Domaines d'application :

- ✓ Plinthes
- ✓ Bandeaux lumineux segmentés

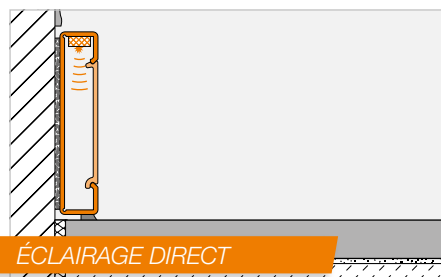

Nota : Dans la douche, privilégier une pose verticale.

Si l'installation doit être horizontale, nous recommandons d'utiliser notre module LED LIPROTEC-LLPM mentionné page 12.



Schlüter®-DESIGNBASE-QD

Profilé | Plinthe/bordure

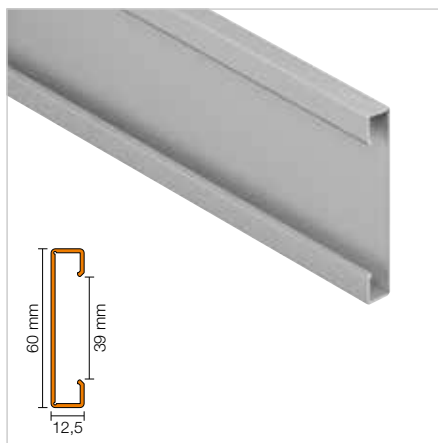

Schlüter®-DESIGNBASE-QD

Alu. naturel anodisé mat

L (m)	Art.-No.	€ / m	KV (u.)
2,5	DB Q1 AE	34,73	60

Schlüter®-DESIGNBASE-QD-AEEB

Alu. anodisé aspect acier inox. brossé

L (m)	Art.-No.	€ / m	KV (u.)
2,5	DB Q1 AEEB	41,97	60

i

Le ruban adhésif Schlüter-DESIGNBASE-HVL 38/20M est posé pour améliorer l'adhérence entre la surface lisse de l'aluminium et le carrelage (voir page 66).

Écran de diffusion

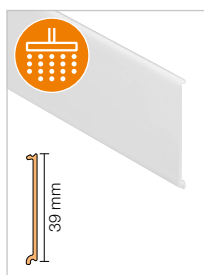

Schlüter®-DESIGNBASE-QDD

Écran de diffusion

H (mm)	L = 2,50 m Art.-No.	€ / m	KV (u.)
39	LT FSS 39	21,35	60

i

Schlüter-LIPROTEC-RKB est une bande autocollante réfléchissante qui se place au-dessus d'orifices ou de câbles présents dans le profilé-support afin de ne pas altérer l'effet lumineux (voir page 66).

Capuchons de fermeture



Schlüter®-DESIGNBASE-QD/E

Angle sortant
alu. naturel anodisé mat

Art.-No.	€ / u.	P (u.)
EV / DB Q1 AE	30,65	50



Schlüter®-DESIGNBASE-QD-AEEB/E

Angle sortant
alu. anodisé, aspect acier inox. brossé

Art.-No.	€ / u.	P (u.)
EV / DB Q1 AEEB	36,97	50

Commande | Accessoires



Pour gérer au mieux votre éclairage Schlüter-LIPROTEC, retrouvez dans la rubrique CONTROL la commande qui vous conviendra et dans la rubrique « Accessoires » les blocs d'alimentation et le matériel d'installation.

BLANC CHAUD

BLANC NEUTRE

Ruban à LED



Schlüter®-LIPROTEC-ES

Ruban à LED, blanc chaud, 24 V, CC

L (cm)	Art.-No.	€ / m	P (u.)
50	LT ES 31/50	86,39	10
100	LT ES 31/100	76,36	10
150	LT ES 31/150	71,99	10
200	LT ES 31/200	65,72	10
250	LT ES 31	62,60	10
400	LT ES 31/400	58,85	10

longueur max. du système LIPROTEC : 24 m,
longueur de liaison : 3 m

Schlüter®-LIPROTEC-ES

Ruban à LED, blanc neutre, 24 V, CC

L (cm)	Art.-No.	€ / m	P (u.)
50	LT ES 41/50	86,39	10
100	LT ES 41/100	76,36	10
150	LT ES 41/150	71,99	10
200	LT ES 41/200	65,72	10
250	LT ES 41	62,60	10
400	LT ES 41/400	58,85	10

longueur max. du système LIPROTEC : 24 m,
longueur de liaison : 3 m

Caractéristiques techniques des rubans à LED

LT ES 3 1

Dimensions (B x H)	7 x 5 mm
Puissance nominale (W/m)	7,5
Nombre de LED (u./m)	140
Température de couleur (Kelvin)	3400 K
IRC	92

Recoupable tous les 50 mm

LT ES 4 1

Dimensions (B x H)	7 x 5 mm
Puissance nominale (W/m)	7,5
Nombre de LED (u./m)	140
Température de couleur (Kelvin)	4900 K
IRC	92

Recoupable tous les 50 mm

Domaines d'utilisation

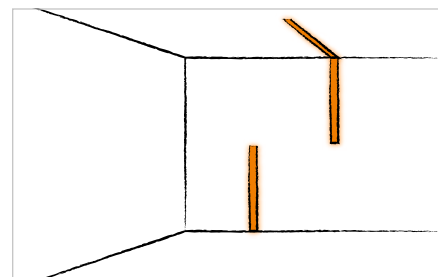
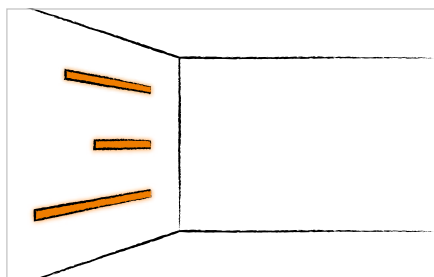
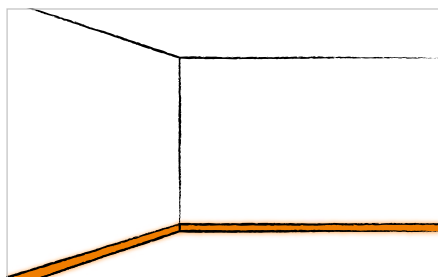



Schlüter®-LIPROTEC-VB

Schlüter-LIPROTEC-VB n'est pas seulement un profilé de finition élégant pour carrelage, il vous permet également de mettre en valeur votre intérieur grâce à la lumière. Par exemple par un éclairage indirect du plafond ou comme bandeau lumineux filant le long des plinthes. Le profilé est disponible en quatre hauteurs différentes. Avec une épaisseur de seulement 3,5 mm, les rubans à LED à éclairage latéral spécialement développés pour Schlüter-Systems permettent de souligner discrètement des éléments décoratifs.





La signification des pictogrammes se trouve à la page 107.

Quand la lumière jaillit des carreaux

Schlüter-LIPROTEC-VB est un profilé de finition de carrelage destiné aux revêtements muraux, dont la surface visible est large de 25 mm. Il est prévu pour recevoir les rubans à LED Schlüter-LIPROTEC-ES et permet, en liaison avec deux variantes d'écrans de diffusion, de générer différents effets lumineux. Il est possible de créer un éclairage indirect partant de l'arête du profilé et allant vers le plafond ou de réaliser un éclairage des plinthes. Il est également possible de créer un éclairage direct avec une bandeau lumineux visible de 3 mm de large. Le profilé est conçu de façon à permettre le remplacement de l'écran de diffusion et des rubans à LED même après le montage.

(Fiche produit 15.1)

Domaines d'application :

- ✓ Revêtements muraux
- ✓ Plinthes

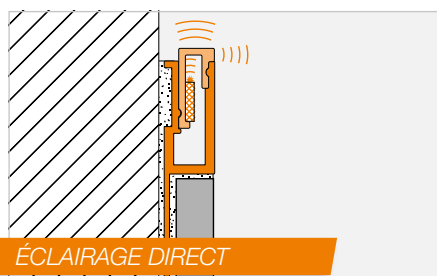
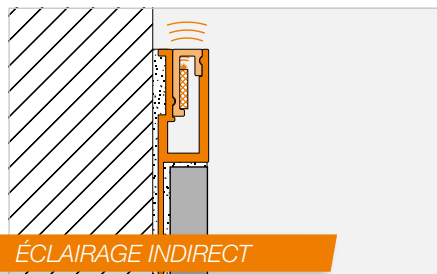

- 1 Profilé Schlüter-LIPROTEC-VB
- 2 Ruban à LED
- 3 Écran de diffusion (éclairage indirect)
- 4 Écran de diffusion (éclairage direct)



Schlüter®-LIPROTEC-VB

Profilé | Éclairage de plinthe/de corniche

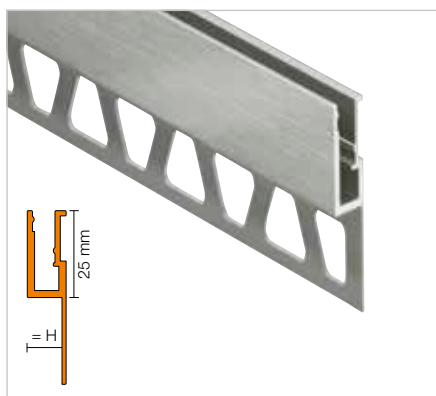

Schlüter®-LIPROTEC-VB

Alu. naturel anodisé mat

H (mm)	L = 2,50 m Art.-No.	€ / m	KV (u.)
8	LT VB 80 AE	26,54	60
10	LT VB 100 AE	27,50	60
11	LT VB 110 AE	28,24	60
12,5	LT VB 125 AE	29,29	60

Schlüter®-LIPROTEC-VB-AEEB

Alu. anodisé aspect acier inox. brossé

H (mm)	L = 2,50 m Art.-No.	€ / m	KV (u.)
8	LT VB 80 AEEB	31,70	60
10	LT VB 100 AEEB	32,71	60
11	LT VB 110 AEEB	33,56	60
12,5	LT VB 125 AEEB	35,08	60

Écran de diffusion

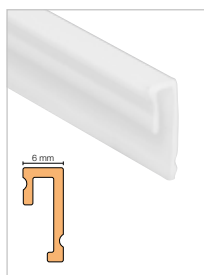

Schlüter®-LIPROTEC-VBI

Écran de diffusion, éclairage indirect

L (m)	Art.-No.	€ / m	KV (u.)
2,5	LT VB I	20,32	60

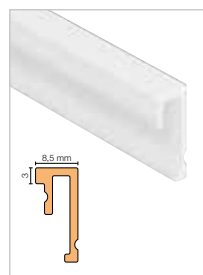

Schlüter®-LIPROTEC-VBD

Écran de diffusion, éclairage direct

L (m)	Art.-No.	€ / m	KV (u.)
2,5	LT VB D	20,32	60

Nota : L'alimentation par câble des rubans LED à émission latérale est toujours assurée uniquement par la droite. La lumière est alors diffusée vers le haut.

Commande | Accessoires



Pour gérer au mieux votre éclairage Schlüter-LIPROTEC, retrouvez dans la rubrique CONTROL la commande qui vous conviendra et dans la rubrique « Accessoires » les blocs d'alimentation et le matériel d'installation.

BLANC CHAUD

BLANC NEUTRE

Ruban à LED



Schlüter®-LIPROTEC-ES

Ruban à LED, blanc chaud, 24 V, CC

L (cm)	Art.-No.	€/m	P (u.)
50	LT ES 51/50	87,64	10
100	LT ES 51/100	77,61	10
150	LT ES 51/150	70,11	10
200	LT ES 51/200	66,35	10
250	LT ES 51	63,85	10
400	LT ES 51/400	58,85	10

longueur max. du système LIPROTEC : 24 m,
longueur de liaison : 3 m

Schlüter®-LIPROTEC-ES

Ruban à LED, blanc neutre, 24 V, CC

L (cm)	Art.-No.	€/m	P (u.)
50	LT ES 61/50	87,64	10
100	LT ES 61/100	77,61	10
150	LT ES 61/150	70,11	10
200	LT ES 61/200	66,35	10
250	LT ES 61	63,85	10
400	LT ES 61/400	58,85	10

longueur max. du système LIPROTEC : 24 m,
longueur de liaison : 3 m

Caractéristiques techniques des rubans à LED

LT ES 5 1

Dimensions (B x H)	8 x 2,5 mm
Puissance nominale (W/m)	7,5
Nombre de LED (u./m)	140
Température de couleur (Kelvin)	3200 K
IRC	92

Recoupable tous les 50 mm

LT ES 6 1

Dimensions (B x H)	8 x 2,5 mm
Puissance nominale (W/m)	7,5
Nombre de LED (u./m)	140
Température de couleur (Kelvin)	4900 K
IRC	92

Recoupable tous les 50 mm

Domaines d'utilisation

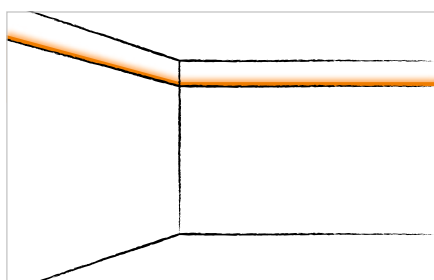
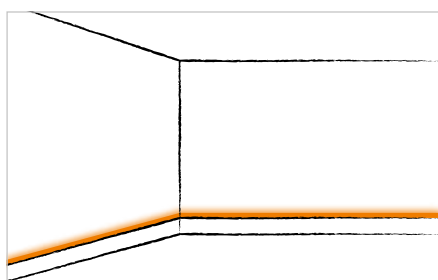



Schlüter®-LIPROTEC-D

Ajoutez un cadre particulier à vos éléments d'agencement muraux, avec Schlüter-LIPROTEC-D. Vous souhaitez mettre en valeur des bordures, des tableaux ou des miroirs ? Vous préférez la discrétion d'un joint creux ? Vous voulez apporter des touches contrastées avec un éclairage indirect ? Vous disposez, avec Schlüter-LIPROTEC-D, d'une solution aussi flexible et unique que vous. Pour vous simplifier la vie au maximum, nous avons composé un kit pour cadre de format 118,5 x 93,5 cm parfaitement adapté, coupé en biseau et complété par un bloc d'alimentation, des rubans à LED et du matériel de montage. Il ne vous reste plus qu'à trouver le miroir ou l'élément décoratif approprié.





La signification des pictogrammes se trouve à la page 107.

Sublimez vos espaces intérieurs

Schlüter-LIPROTEC-D est un profilé en aluminium anodisé avec une surface visible de 6 mm de large pour la réalisation de décors muraux. Il peut être utilisé pour accueillir différents éléments décoratifs, de type verre ou miroir, dans le prolongement de revêtements céramiques. LIPROTEC-D peut recevoir les rubans à LED Schlüter-LIPROTEC-ES pour créer des effets lumineux indirects autour de l'objet décoratif. Le profilé est conçu de façon à permettre de remplacer les rubans à LED même après le montage.

(Fiche produit 15.3)

Domaines d'application :

- ✓ Miroirs
- ✓ Panneaux décoratifs

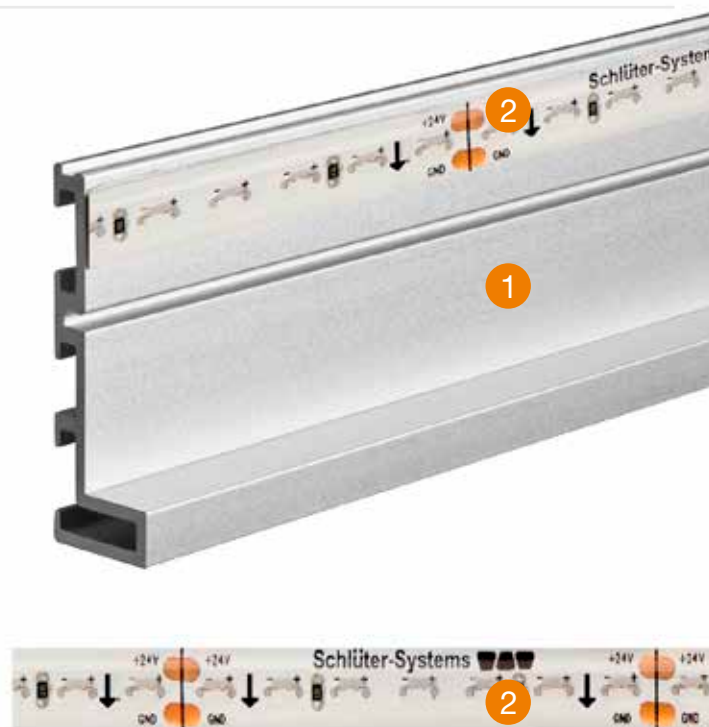
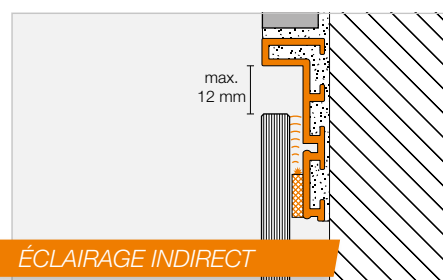

- 1 Profilé Schlüter-LIPROTEC-D
- 2 Ruban à LED



Schlüter®-LIPROTEC-D

Profilé | Profilé-support pour miroir et panneau décoratif

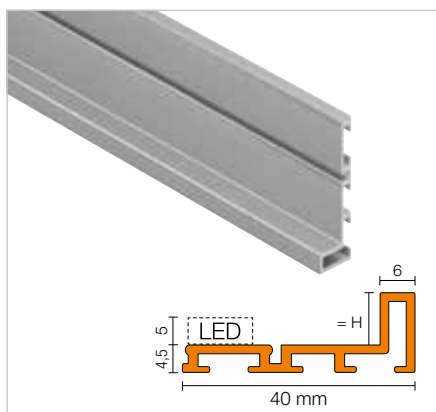

Schlüter®-LIPROTEC-D

Alu. naturel anodisé mat

H (mm)	L = 2,50 m Art.-No.	€ / m	KV (u.)
4,5	LT D 45 AE	28,86	60
7,5	LT D 75 AE	29,17	60
9	LT D 90 AE	31,63	60
16,5	LT D 165 AE	32,60	60



Choix de la hauteur du profilé :

Les rubans à LED LT ES 51 et LT ES 61 nécessitent une hauteur de 5 mm minimum. De ce fait, le profilé LTD 45 AE avec une hauteur de 4,5 mm est recommandé pour recevoir des éléments décoratifs sans éclairage.

Raccords d'angles



Schlüter®-LIPROTEC-D/V

Jeu de raccords d'angles, 4 pièces

Art.-No.	€ / Kit	P (kit)
V 90 / LT 10/4	13,97	50



Chaque angle nécessite 2 raccords.

Commande | Accessoires



Pour gérer au mieux votre éclairage Schlüter-LIPROTEC, retrouvez dans la rubrique CONTROL la commande qui vous conviendra et dans la rubrique « Accessoires » les blocs d'alimentation et le matériel d'installation.

BLANC CHAUD

BLANC NEUTRE

Ruban à LED



Schlüter®-LIPROTEC-ES

Ruban à LED, blanc chaud, 24 V, CC

L (cm)	Art.-No.	€/m	P (u.)
50	LT ES 51/50	87,64	10
100	LT ES 51/100	77,61	10
150	LT ES 51/150	70,11	10
200	LT ES 51/200	66,35	10
250	LT ES 51	63,85	10
400	LT ES 51/400	58,85	10

longueur max. du système LIPROTEC : 24 m,
longueur de liaison : 3 m

Schlüter®-LIPROTEC-ES

Ruban à LED, blanc neutre, 24 V, CC

L (cm)	Art.-No.	€/m	P (u.)
50	LT ES 61/50	87,64	10
100	LT ES 61/100	77,61	10
150	LT ES 61/150	70,11	10
200	LT ES 61/200	66,35	10
250	LT ES 61	63,85	10
400	LT ES 61/400	58,85	10

longueur max. du système LIPROTEC : 24 m,
longueur de liaison : 3 m

Caractéristiques techniques des rubans à LED

LT ES 5 1

Dimensions (B x H)	8 x 2,5 mm
Puissance nominale (W/m)	7,5
Nombre de LED (u./m)	140
Température de couleur (Kelvin)	3200 K
IRC	92

Recoupable tous les 50 mm

LT ES 6 1

Dimensions (B x H)	8 x 2,5 mm
Puissance nominale (W/m)	7,5
Nombre de LED (u./m)	140
Température de couleur (Kelvin)	4900 K
IRC	92

Recoupable tous les 50 mm

Domaines d'utilisation

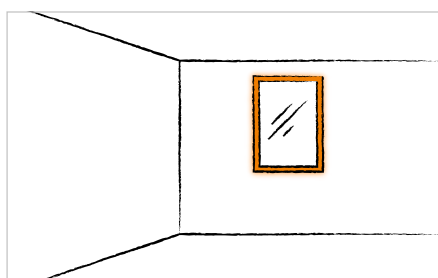



Kits pour panneaux muraux (WSK)



Les nouveaux kits pour panneaux muraux à éclairage RVB+B vous permettent d'entrer dans une nouvelle dimension. Il vous suffit de choisir entre un panneau mural large (128,5 cm) ou étroit (70 cm) et de commander le kit de profilés adapté. Notre technologie RVB+B libère votre créativité : plus de 16 millions de couleurs vous permettent de devenir le concepteur de votre lumière. Les températures de couleurs de lumière blanche de 2500 K – 6500 K vous permettent de retrouver des nuances de lumière identiques à celle de votre plafonnier. Tellement pratique : la commande Bluetooth. L'application correspondante de Schlüter-Systems est disponible gratuitement dans l'App Store ou auprès de Google Play.



Schlüter-LIPROTEC-WSK 700



Schlüter-LIPROTEC-WSK 1285

RVB+B VARIABLE

Kit de profilés

**Schlüter®-LIPROTEC-WSK 2500**

Kit de profilés
pour panneau mural à éclairage indirect

L (m)	Art.-No.	€ / Kit	P (kit)
2,5	WS 20 K1 S2 AE	306,82	10

Kit d'accessoires

Schlüter®-LIPROTEC-WSK 700

Kit d'accessoires avec rubans à LED, RVB+B

Art.-No.	€ / Kit	P (kit)
WS 20 ZS2 LT ES9	939,66	10

Schlüter®-LIPROTEC-WSK 1285

Kit d'accessoires avec rubans à LED, RVB+B

Art.-No.	€ / Kit	P (kit)
WS 20 ZS3 LT ES9	1069,25	10

Contenu

WSK 2500

- 2 profilés Schlüter-LIPROTEC-WSK, longueur : 250 cm, préfaçonnés pour la pose des câbles et avec goulotte de câblage avec couvercle, écran de diffusion Schlüter-LIPROTEC-WSI

WSK 700

- 2 rubans à LED Schlüter-LIPROTEC-ES, longueur : 250 cm, couleur de lumière : RVB+B
- 1 kit Schlüter-KERDI-BOARD, 19 mm, pour format final : 250 cm x 70 cm, préconfectionné, et rainure destinée au passage de câbles
- 1 goulotte avec socle et couvercle
- 1 ruban adhésif Schlüter-DESIGNBASE-HVL, largeur : 7,5 cm, longueur : 800 cm
- 1 Schlüter-KERDI-FIX, 290 ml gris
- 1 bloc d'alimentation 24 V, 100 W, tension d'entrée 230 V, CA
- 1 kit de raccordement Schlüter-LIPROTEC-ZS 5A
- 1 gaine, 200 cm, diamètre de 20 mm
- 1 manuel d'installation/de montage

WSK 1285

- 2 rubans à LED Schlüter-LIPROTEC-ES, longueur : 250 cm, couleur de lumière : RVB+B
- 1 kit Schlüter-KERDI-BOARD, 19 mm, pour format final : 250 cm x 128,5 cm, préconfectionné, et rainure destinée au passage de câbles
- 2 goulottes avec socle et couvercle
- 1 ruban adhésif Schlüter-DESIGNBASE-HVL, largeur : 7,5 cm, longueur : 800 cm
- 1 Schlüter-KERDI-FIX, 290 ml gris
- 1 bloc d'alimentation 24 V, 100 W, tension d'entrée 230 V, CA
- 1 kit de raccordement Schlüter-LIPROTEC-ZS 5A
- 1 gaine, 200 cm, diamètre de 20 mm
- 1 manuel d'installation/de montage

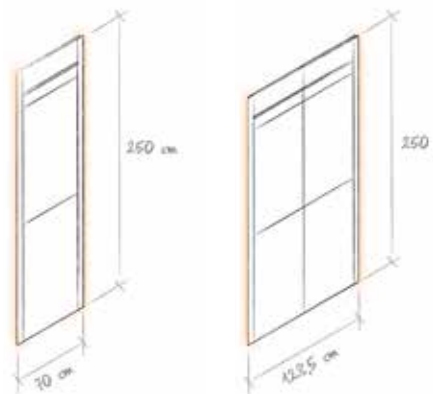

WSK 700

WSK 1285

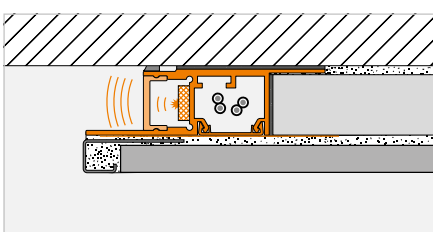
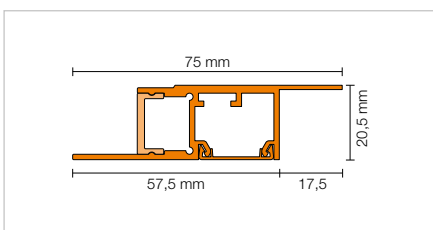

i

Pour adapter au mieux votre éclairage Schlüter-LIPROTEC, vous trouverez dans la rubrique CONTROL les commandes adaptées.



Kits pour escaliers (PB)



Les kits pour escaliers Schlüter-LIPROTEC-PB éclairent le centre de la marche, exactement là où c'est nécessaire, et comprennent des rubans à LED prémontés d'une largeur de 60 cm et des écrans de diffusion pour une lumière indirecte associée à un bandeau lumineux discret. Les profilés-supports et les écrans de diffusion, d'une longueur de 1 m et 1,5 m peuvent être raccourcis si nécessaire. Les modules à LED sont en blanc neutre 4500 K. Le câblage s'effectue via un simple système de connecteurs. Un câble de raccordement d'une longueur de 5 m ainsi qu'un bloc d'alimentation sont compris dans le kit.

Si besoin, vous pouvez très facilement étendre ce kit pour escalier jusqu'à 18 marches, avec un seul câble d'alimentation. Utilisez pour cela les kits Schlüter-LIPROTEC-PB 1 (une marche).

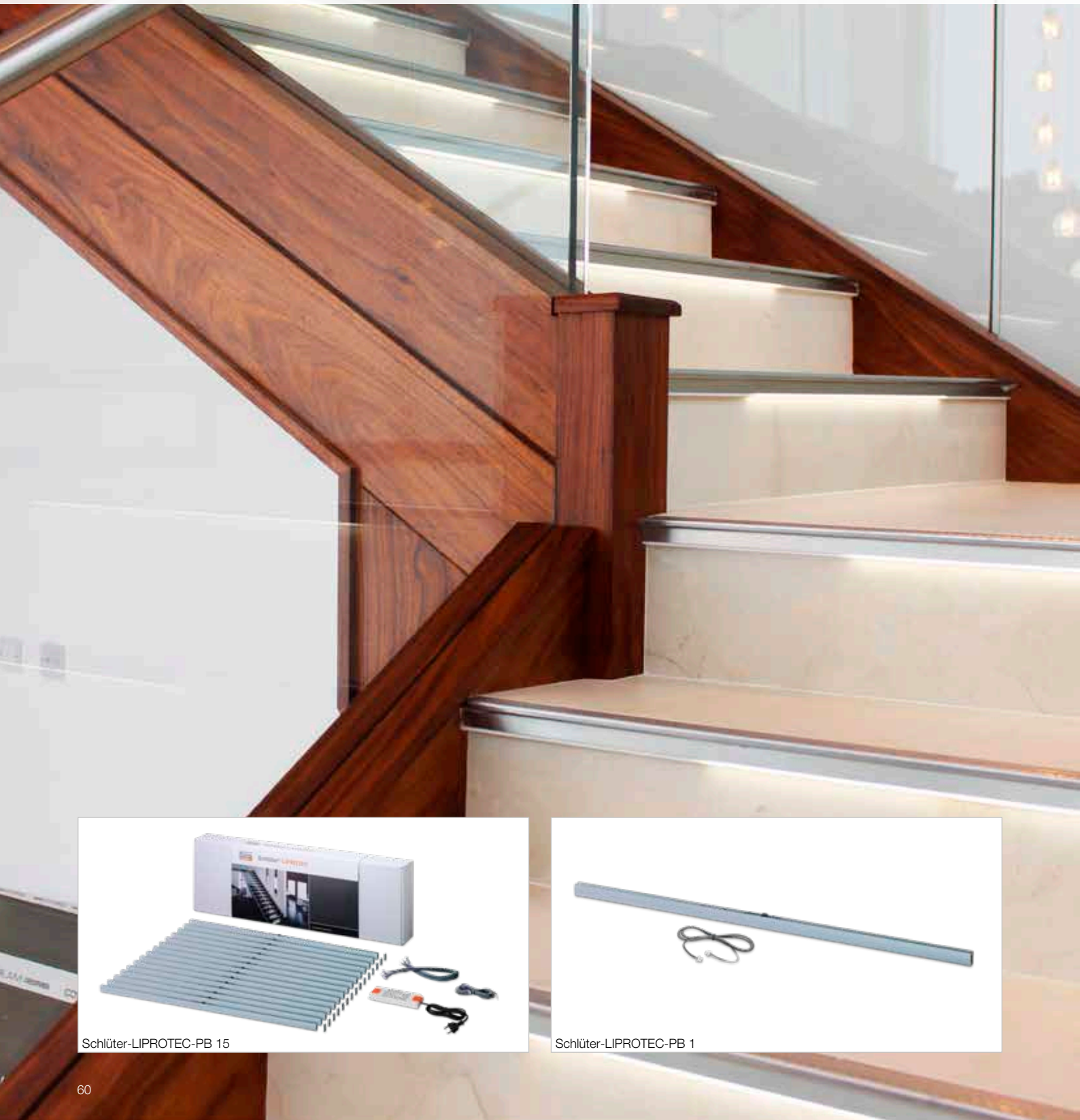

Schlüter-LIPROTEC-PB 15



Schlüter-LIPROTEC-PB 1

BLANC NEUTRE

Avantages :

- ✓ Livrés préassemblés
- ✓ Câblage complet et bloc d'alimentation fournis
- ✓ Pose facile du kit dans le mortier-colle

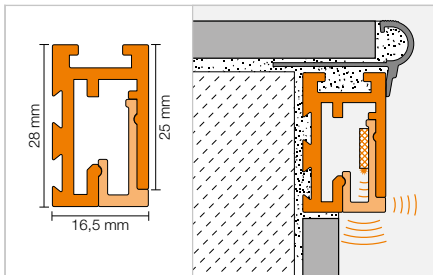

Nota : Utiliser uniquement en intérieur !
Ce kit est conçu pour des escaliers à volée droite.
Les profilés pour nez de marches se commandent séparément en fonction du revêtement !

Kit



Schlüter®-LIPROTEC-PB 15

Kit pour escalier
alu. naturel anodisé mat

Art.-No.	€ / Kit	P (kit)
PB 15 S1 AE/100	2351,65	10
PB 15 S1 AE/150	2556,15	10

Schlüter®-LIPROTEC-PB 1

Kit pour une marche d'escalier
alu. naturel anodisé mat

Art.-No.	€ / Kit	P (kit)
PB S1 AE/100	184,72	10
PB S1 AE/150	198,36	10

Schlüter®-LIPROTEC-PB 15

Kit pour escalier
alu. anodisé, finition acier inox. brossé

Art.-No.	€ / Kit	P (kit)
PB 15 S1 AEEB/100	2454,41	10
PB 15 S1 AEEB/150	2714,54	10

Schlüter®-LIPROTEC-PB 1

Kit pour une marche d'escalier
alu. anodisé, finition acier inox. brossé

Art.-No.	€ / Kit	P (kit)
PB S1 AEEB/100	193,42	10
PB S1 AEEB/150	208,08	10

Contenu

PB 15

- 15 profilés Schlüter-LIPROTEC-PB de 100/150 cm, plaque de fermeture comprise, espace pour le passage de câbles, 15 capuchons de fermeture
- 15 écrans de diffusion Schlüter-LIPROTEC-PBD de 100/150 cm, modules à LED compris, blanc neutre 4500 K, connecteurs
- 14 câbles de raccordement de 70 cm, système connecteur mâle/connecteur mâle, 2 x 0,32 mm² (AWG22)
- 1 câble d'alimentation 500 cm, connecteur mâle à une extrémité, 2 x 0,32 mm² (AWG22)
- 1 bloc d'alimentation 24 V, 75 W, tension d'entrée 230 V, CA
- 1 manuel d'installation/de montage

PB 1

- 1 profilé Schlüter-LIPROTEC-PB de 100/150 cm, plaque de fermeture comprise, espace pour passage de câbles, capuchon de fermeture
- 1 écran de diffusion Schlüter-LIPROTEC-PBD de 100/150 cm, module à LED compris, blanc neutre 4500 K, connecteurs
- 1 câble de raccordement de 70 cm, système connecteur mâle/connecteur mâle, 2 x 0,32 mm² (AWG22)
- 1 manuel d'installation/de montage

i
Pour adapter au mieux votre éclairage Schlüter-LIPROTEC, vous trouverez dans la rubrique CONTROL les commandes adaptées.

Câble d'alimentation

Schlüter®-LIPROTEC-ZZK



Schlüter-LIPROTEC-ZZK est un câble d'alimentation (2 x 0,32 mm², AWG22) de 500 cm de long, qui permet de raccorder les installations pour escaliers Schlüter-LIPROTEC-PB à la source d'alimentation électrique.

Schlüter®-LIPROTEC-ZZK

Câble d'alimentation

Art.-No.	€ / u.	P (u.)
LT ZZK 2A 5M	13,60	10



Kits pour encadrements décoratifs (D)



Les kits Schlüter-LIPROTEC-D 90 permettent de réaliser des encadrements lumineux décoratifs. Ils mettent en valeur les miroirs ou panneaux décoratifs grâce à un éclairage indirect particulièrement élégant. Les profilés-supports présentent des coupes d'onglet. Les kits contiennent quatre rubans à LED Schlüter-LIPROTEC-ES à température de couleur 3200 K (blanc chaud) ou 4900 K (blanc neutre), ainsi que tout le matériel requis pour le montage, le câblage et le bloc d'alimentation approprié.

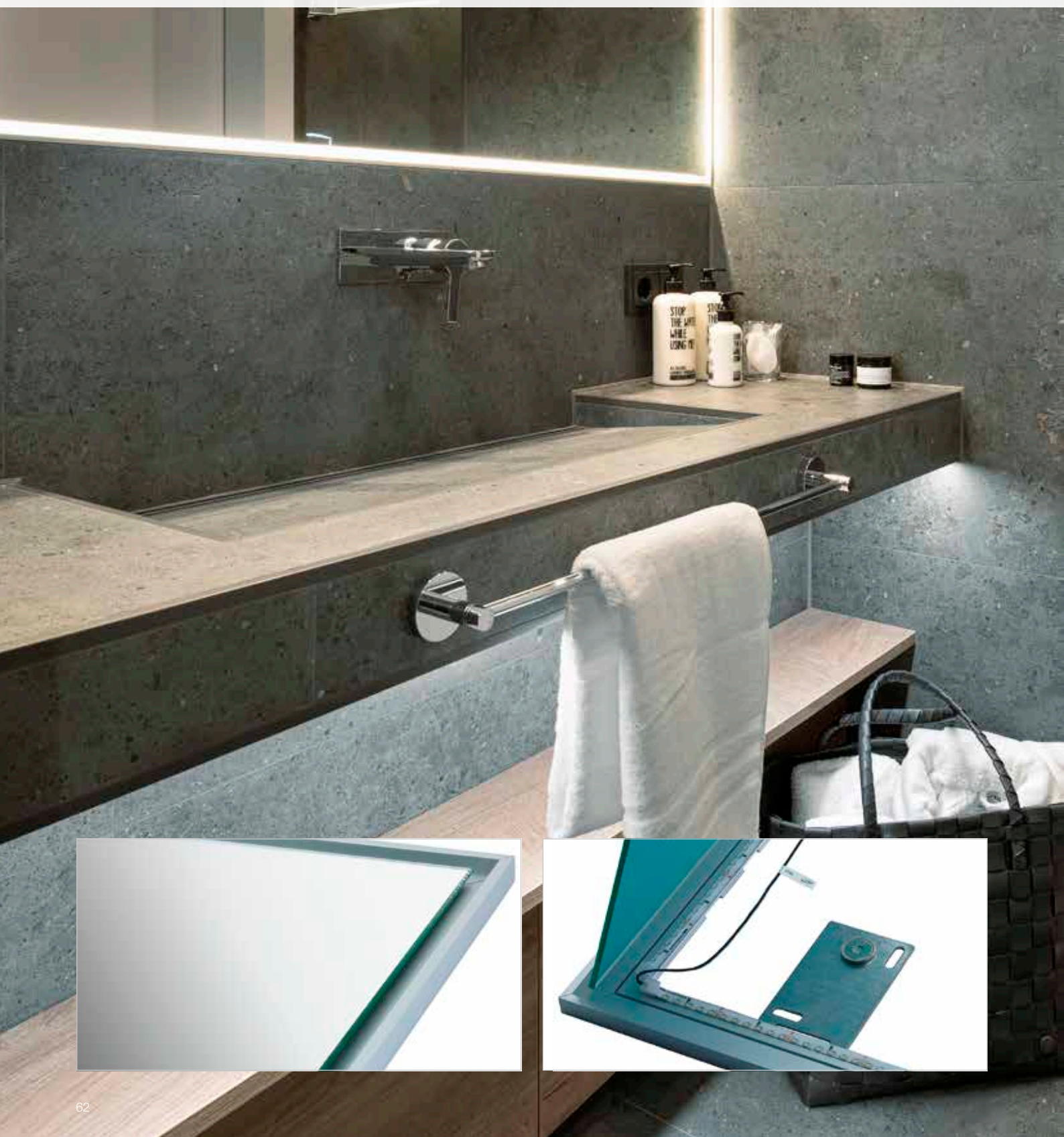

BLANC CHAUD

BLANC NEUTRE

Avantages :

- ✓ Livrés préassemblés
- ✓ Câblage complet fourni
- ✓ Bloc d'alimentation approprié fourni
- ✓ Pose facile du kit dans le mortier-colle

Kit

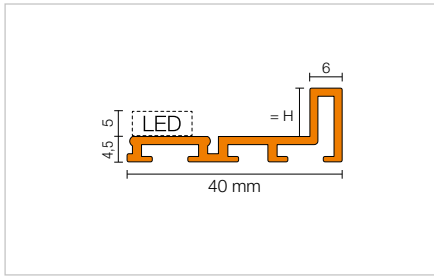
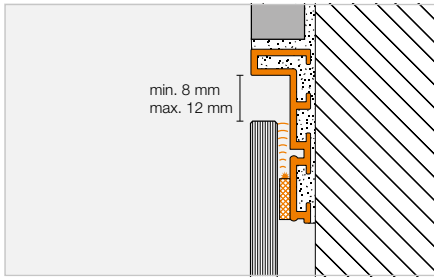

Nota : Tenir compte des instructions de montage pour la fixation d'éléments décoratifs (miroirs, etc.).

i

Pour adapter au mieux votre éclairage Schlüter-LIPROTEC, vous trouverez dans la rubrique CONTROL les commandes adaptées.

Schlüter®-LIPROTEC-D 90 S1

Kit pour encadrement, blanc chaud 3200 K

H (mm)	Art.-No.	€ / Kit	P (kit)
9	LT D 90 S1 AE	788,66	10

Schlüter®-LIPROTEC-D 90 S2

Kit pour encadrement, blanc neutre 4900 K

H (mm)	Art.-No.	€ / Kit	P (kit)
9	LT D 90 S2 AE	788,66	10

Contenu

D 90 S1

- 1 cadre profilé Schlüter-LIPROTEC-D 90, 118,5 cm x 93,5 cm avec coupes d'onglet et fraisages pour plaquettes-supports d'éléments décoratifs et raccords d'angle Schlüter-LIPROTEC-D/V
- 2 rubans à LED Schlüter-LIPROTEC-ES, longueur : 110 cm, blanc chaud 3200 K
- 2 rubans à LED Schlüter-LIPROTEC-ES, longueur : 85 cm, blanc chaud 3200 K
- 1 jeu de plaquettes-supports (haut/bas) d'objets décoratifs (4 unités)
- 1 jeu de plaquettes (haut/bas) pour miroirs (4 unités)
- 1 kit de branchement Schlüter-LIPROTEC-ZS
- 1 gaine, 200 cm, diamètre de 20 mm
- 1 bloc d'alimentation 24 V, 50 W, tension d'entrée 230 V, CA
- 1 manuel d'installation/de montage
- 1 tournevis/clé allen

D 90 S2

- 1 cadre profilé Schlüter-LIPROTEC-D 90, 118,5 cm x 93,5 cm avec coupes d'onglet et fraisages pour plaquettes-supports d'éléments décoratifs et raccords d'angle Schlüter-LIPROTEC-D/V
- 2 rubans à LED Schlüter-LIPROTEC-ES, longueur : 110 cm, blanc neutre 4900 K
- 2 rubans à LED Schlüter-LIPROTEC-ES, longueur : 85 cm, blanc neutre 4900 K
- 1 jeu de plaquettes-supports (haut/bas) d'objets décoratifs (4 unités)
- 1 jeu de plaquettes (haut/bas) pour miroirs (4 unités)
- 1 kit de branchement Schlüter-LIPROTEC-ZS
- 1 gaine, 200 cm, diamètre de 20 mm
- 1 bloc d'alimentation 24 V, 50 W, tension d'entrée 230 V, CA
- 1 manuel d'installation/de montage
- 1 tournevis/clé allen

i

Dimensions de l'élément décoratif (miroir p. ex.) :

115,3 cm x 90,3 cm (surface éclairée d'une largeur de 10 mm)

Poids de l'élément décoratif : 16 kg max.



Accessoires

Les accessoires de la gamme LIPROTEC-PRO peuvent être assemblés individuellement via des bornes Wago. Possibilité de raccourcir les câbles en fonction des besoins. Le gainage coloré des câbles facilite leur assemblage. Pour savoir comment relier les différents éléments et connaître les caractéristiques techniques du système, consultez la rubrique PLAN à partir de la page 98.

Bloc d'alimentation

Schlüter®-LIPROTEC-EKE

Les blocs d'alimentation Schlüter®-LIPROTEC-EKE convertissent la tension secteur existante en une tension de 24 V nécessaire à nos rubans à LED. Ils s'intègrent facilement et sont disponibles en différentes puissances, de 30 à 200 W. Ils sont équipés d'un câble de raccordement à prise standard destiné au système Schlüter-LIPROTEC-PRO.

Longueur câble d'alimentation : 1,8 m
Température ambiante : -20 °C à +50 °C
Tension d'entrée : 230 V, CA



Schlüter®-LIPROTEC-EKE

Bloc d'alimentation 24 V, CC

W	W max.	Art.-No.	€ / u.	P (u.)
30	27	LT EKE 24V 30W	70,11	10
50	45	LT EKE 24V 50W	91,39	10
75	67,5	LT EKE 24V 75W	122,69	10
100	90	LT EKE 24V 100W	179,02	10
150	135	LT EKE 24V 150W	202,81	10
200	180	LT EKE 24V 200W	235,36	10

* Toujours prévoir une réserve de sécurité lors du choix du bloc d'alimentation (voir la charge maximale de chaque bloc d'alimentation).

	LT EKE 24V 30W	LT EKE 24V 50W	LT EKE 24V 75W	LT EKE 24V 100W	LT EKE 24V 150W	LT EKE 24V 200W
B x H x T (mm)	156 x 50 x 17	160 x 58 x 18	160 x 58 x 18	164 x 57 x 17	177 x 57 x 18	195 x 67 x 31

Câble basse tension

Schlüter®-LIPROTEC-ZK

Schlüter-LIPROTEC-ZK sont des câbles basse tension à repère de couleur destinés à relier les rubans à LED Schlüter-LIPROTEC à un bloc d'alimentation et/ou récepteur assorti.



à 2 fils



à 5 fils

Schlüter®-LIPROTEC-ZK

Câble basse tension, 2 x 1,31 mm² (AWG 16)

L (m)	Art.-No.	€ / u.	P (u.)
25	LT ZK 2A 10 25M	68,86	10

Câble pour rubans à LED LT ES 11 – LT ES 61 et pour raccorder le bloc d'alimentation au récepteur

Schlüter®-LIPROTEC-ZK

Câble basse tension, 5 x 1,31 mm² (AWG 16)

L (m)	Art.-No.	€ / u.	P (u.)
25	LT ZK 5A 10 25M	151,59	10

Câble pour rubans à LED LT ES 9

Kit de branchement | Borne Wago

Schlüter®-LIPROTEC-ZS

Schlüter-LIPROTEC-ZS sont des kits de branchement destinés au raccordement d'installations Schlüter-LIPROTEC à un bloc d'alimentation et/ou à un récepteur approprié.



à 2 fils



à 5 fils

Schlüter®-LIPROTEC-ZKL**Schlüter®-LIPROTEC-ZS**

Kit de branchement, 2 fils

Art.-No.	€ / Kit	P (kit)
LT ZS 2A	43,96	10

Kit de branchement pour rubans à LED LT ES 11 – LT ES 61 et pour le raccordement du bloc d'alimentation et du récepteur

Contenu

- Câble de 800 cm, 2 x 1,31 mm² (AWG 16)
- 1 boîte de raccordement pour cloisons creuses, avec couvercle
- 1 boîte de raccordement à encastrer, avec couvercle
- 2 borniers Wago, 32 A, 5 fils

Schlüter®-LIPROTEC-ZS

Kit de branchement, 5 fils

Art.-No.	€ / Kit	P (kit)
LT ZS 5A	69,85	10

Kit de branchement pour rubans à LED LT ES 9

Contenu

- Câble de 800 cm, 5 x 1,31 mm² (AWG 16)
- 1 boîte de raccordement pour cloisons creuses, avec couvercle
- 1 boîte de raccordement à encastrer, avec couvercle
- 5 borniers Wago, 32 A, 3 fils

Schlüter®-LIPROTEC-ZKL

Bornes Wago

Fils	Kit (u.)	Art.-No.	€ / Set	P (Set)
3	50	LT ZKL 1 3A	50,71	10
5	25	LT ZKL 1 5A	41,31	10

Gaine vide | Canal de câbles

Schlüter®-LIPROTEC-ZLR**Schlüter®-LIPROTEC-ZLR**

Gaine vide, 20 mm de diamètre

L (m)	Art.-No.	€ / u.	P (u.)
50	LT ZLR 20 50M	103,35	10

Schlüter®-LIPROTEC-ZKK**Schlüter®-LIPROTEC-ZKK**

Canal de câbles, blanc

L (m)	Art.-No.	€ / u.	P (u.)
2,5	LT ZKK 2010	4,82	10



Boîtes de dérivation

Schlüter®-LIPROTEC-Z

Schlüter®-LIPROTEC-Z

Boîte de dérivation pour paroi creuse, avec couvercle, 5 unités/kit

H (mm)	Ø (mm)	Art.-No.	€ / Kit	P (kit)
47	68	LT Z 5HD 47	19,30	10

Schlüter®-LIPROTEC-Z

Boîte de dérivation pour paroi creuse, avec couvercle, 5 unités/kit

H (mm)	Ø (mm)	Art.-No.	€ / Kit	P (kit)
47	68	LT Z 5HDD 47	90,27	10



Schlüter®-LIPROTEC-Z

Boîte de dérivation à encastrer, avec couvercle, 5 unités/kit

H (mm)	Ø (mm)	Art.-No.	€ / Kit	P (kit)
46	65	LT Z 5UD 46	14,47	10

Schlüter®-LIPROTEC-Z

Boîte de dérivation à encastrer, avec couvercle, 5 unités/kit

L x B x H (mm)	Art.-No.	€ / Kit	P (kit)
87 x 87 x 60	LT Z 5UK 60	51,70	10

Module de montage pour goulotte de câbles

Schlüter®-KERDI-BOARD-K

Schlüter-KERDI-BOARD-K sont des modules de montage préalablement rainurés pour la mise en place des goulottes de câblage Schlüter-LIPROTEC. La rainure permet également de loger un panneau Schlüter-KERDI-BOARD d'une épaisseur de 19 mm ou le profilé-support Schlüter-LIPROTEC-LL. (Fiche produit 12.1)



Schlüter®-KERDI-BOARD-K

Module de montage avec rainure pour goulotte de câbles, 15 x 250 cm

H (mm)	Art.-No.	€ / u.	PL (u.)
19	KB 19 150 2500 K1	20,84	10
28	KB 28 150 2500 K1	24,74	10

Ruban adhésif | Bande réfléchissante

Schlüter®-DESIGNBASE-HVL

Schlüter®-DESIGNBASE-HVL

Ruban adhésif

B (mm)	L = 20 m Art.-No.	€ / u.	P (u.)
38	HVL 38 / 20M	34,73	10
75	HVL 75 / 20M	69,96	10



Schlüter®-LIPROTEC-RKB

Schlüter®-LIPROTEC-RKB

Bande réfléchissante autocollante

B (mm)	L = 50 m Art.-No.	€ / u.	P (u.)
38	LT Z RKB 38 50M	6,90	10

Accessoire complémentaire

Schlüter®-PROCUT-PSF

Schlüter-PROCUT-PSF est une paire de ciseaux spéciaux destinés au découpage précis des tubes à LED. Afin de conserver l'indice de protection IP lors du découpage du ruban à LED, sectionner celui-ci en angle à 45° puis coller le capuchon de fermeture à l'aide de la colle d'étanchéité fournie dans le kit.



Schlüter®-PROCUT-PSF

Pince à onglet

Art.-No.	€ / u.	P (u.)
PSF	75,11	10



EASY

PRO

CONTROL

PLAN



CONTROL

La technique de commande Schlüter-LIPROTEC-CONTROL permet, avec les variantes LIPROTEC-CLASSIC et LIPROTEC-ZONES, un pilotage personnalisé et moderne de votre éclairage. Le système CLASSIC est une solution simple et pratique pour commander une source d'éclairage LIPROTEC à l'aide d'un téléphone mobile, d'une télécommande ou désormais d'un bouton de réglage sans fil. Si vous souhaitez commander plusieurs zones lumineuses avec un seul élément de commande, le nouveau système LIPROTEC ZONES vous offre de nombreuses possibilités, y compris une programmation par tranches horaires. Les deux systèmes fonctionnent avec la technologie Bluetooth. CLASSIC ou ZONES – le choix vous appartient et est adapté à vos exigences en matière d'éclairage et de mise en valeur.

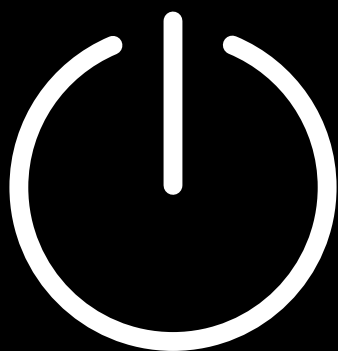

EASY	PRO
Page	Page

COMMANDE CLASSIC

LIPROTEC-PEBR Récepteur	KIT	73	
LIPROTEC-EBR Récepteur	KIT		73
LIPROTEC-ERP Bouton de réglage		73	73

COMMANDE PAR ZONES

LIPROTEC-PEBZS Kit de démarrage Récepteur	KIT	76	
LIPROTEC-EBZS Kit de démarrage Récepteur	KIT		76
LIPROTEC-PEBZR Récepteur		77	
LIPROTEC-EBZR Récepteur			77
LIPROTEC-ERPZ Bouton de réglage		77	77

LÉGENDE

Propriétés et domaines d'application	107
--------------------------------------	-----

Les informations techniques et les caractéristiques se trouvent dans la rubrique PLAN, à partir de la page 96.



CONSULTEZ NOTRE SITE :

LIPROTEC.FR



Schlüter®-LIPROTEC-CLASSIC

La méthode classique pour une installation simple de LED avec Schlüter-LIPROTEC. Commander une source d'éclairage n'a jamais été aussi simple. Le système LIPROTEC-CLASSIC permet de piloter facilement des sources lumineuses homogènes dans une même pièce, soit en couleur soit en blanc. L'installation peut se faire, au choix, dans la gamme PRO ou EASY, en fonction de l'installateur. Vous pouvez également gérer le système par télécommande, ou via l'application Schlüter-LED-Color-Control ou, en option, grâce au nouveau bouton de réglage sans fil. Les kits de commande peuvent être complétés à tout moment par d'autres récepteurs si nécessaire.

- Pour une gestion simple de sources lumineuses identiques
- Commande possible de LED blanches ou colorées (RVB+B)
- Commande par l'application, la télécommande ou le bouton de réglage
- Kit comprenant un récepteur bluetooth et une télécommande

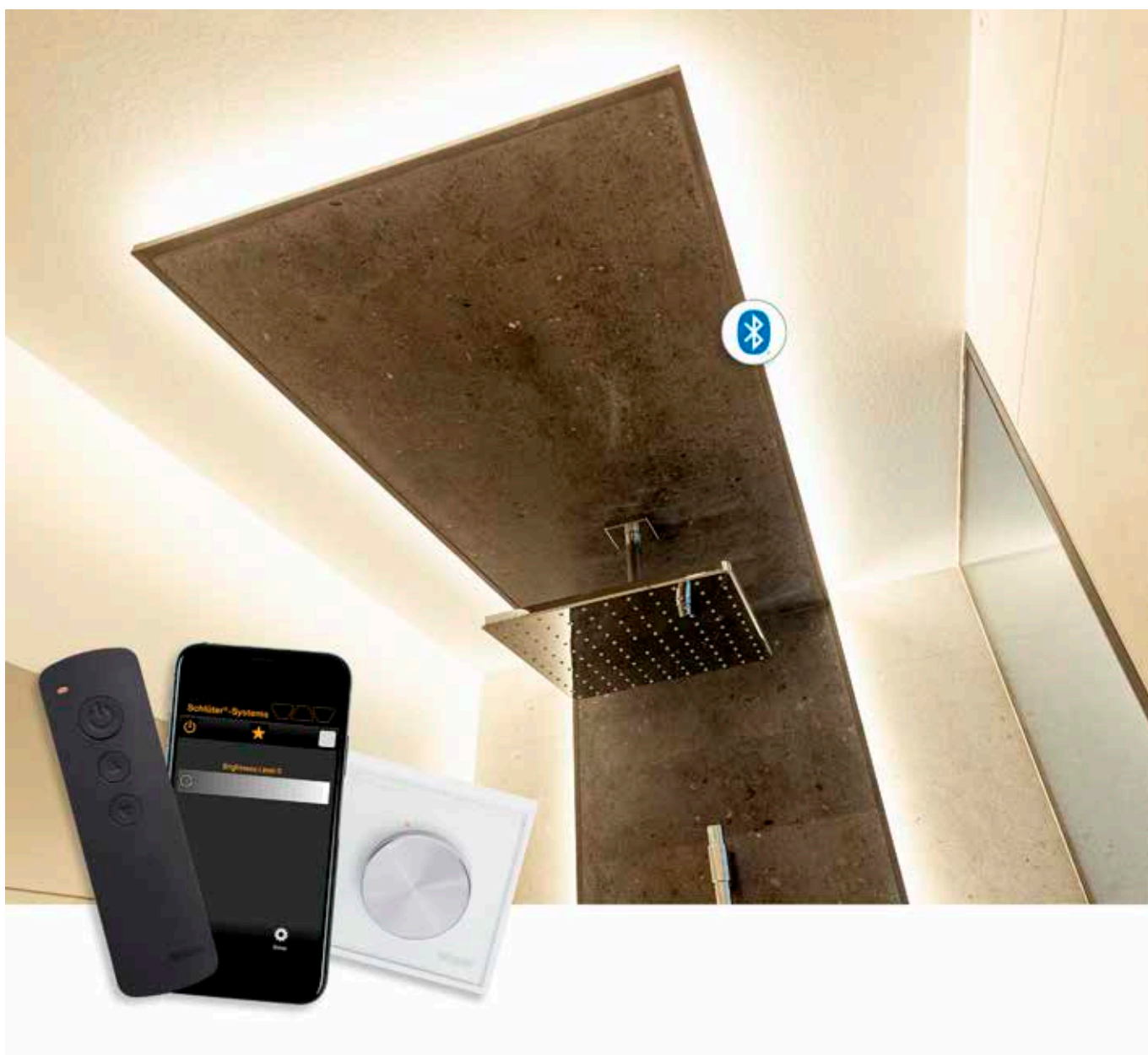

Schlüter®-LIPROTEC-ZONES

La nouvelle commande Schlüter-LIPROTEC-ZONES devient la référence grâce à la technologie innovante Bluetooth-Mesh. Même les installations les plus complexes des gammes Schlüter-LIPROTEC-EASY et -PRO peuvent être commandées aisément grâce à LIPROTEC-ZONES. Les éléments LED peuvent être commandés individuellement ou regroupés en zones, dont la commande est coordonnée. Le système Bluetooth MESH permet de contrôler diverses sources d'éclairage à LED avec LIPROTEC-ZONES, même sur des longueurs importantes. Les kits de démarrage peuvent être complétés à tout moment par d'autres récepteurs, si nécessaire. Le système est piloté à partir de la télécommande incluse dans le kit, par un smartphone ou tablette et une application, ou à partir d'un bouton de réglage (à commander séparément).

- Technologie Bluetooth MESH
- Commande de l'éclairage par zones
- Commande possible de LED blanches ou colorées (RVB+B) ou de LED combinées
- Commande par l'application, la télécommande ou le bouton de réglage
- Kits de démarrage

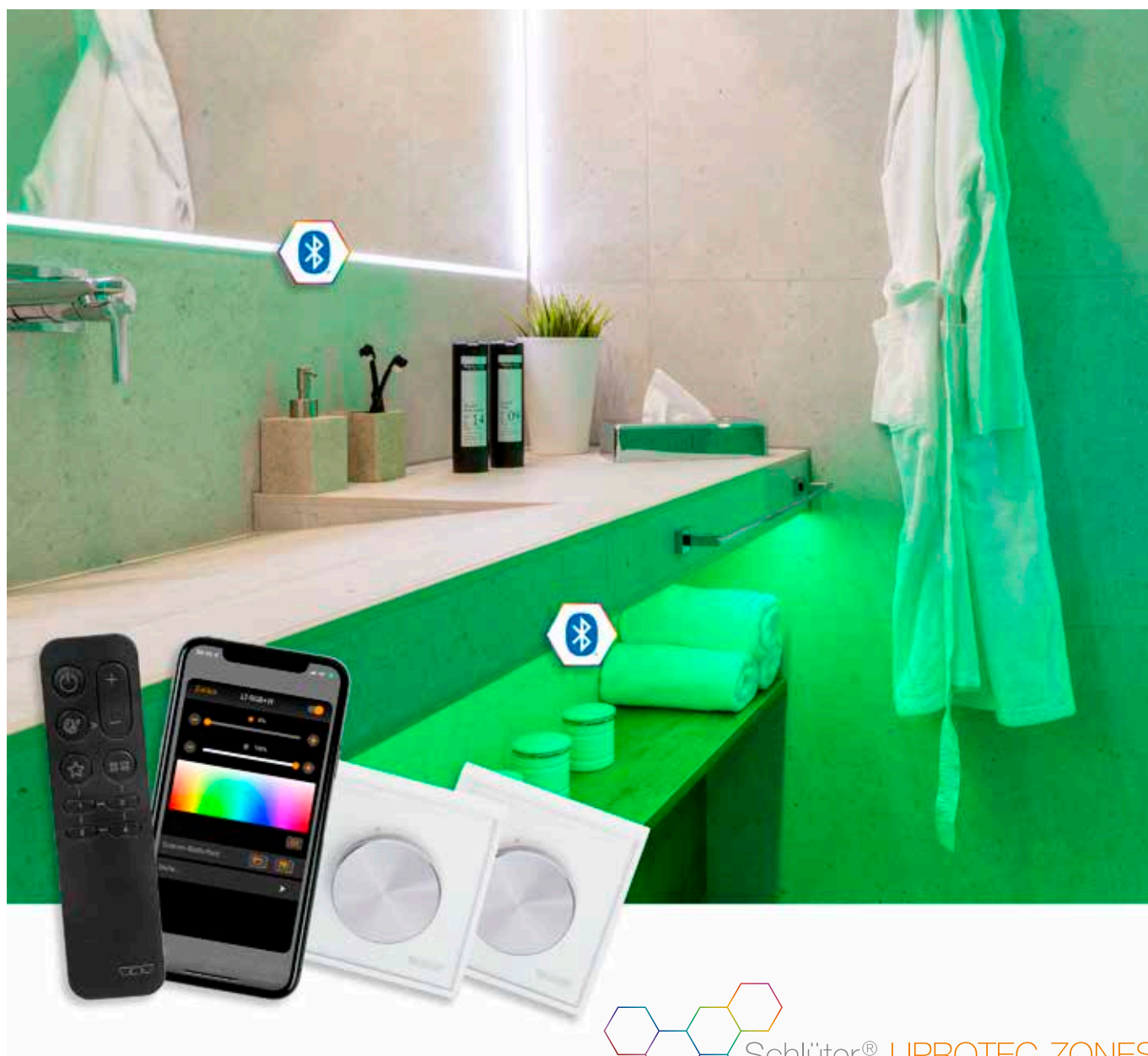

Schlüter®-LIPROTEC-ZONES



Commande via application

Confortables et intuitifs : LIPROTEC-CLASSIC et LIPROTEC-ZONES peuvent être commandés par une application pour smartphones ou tablettes. Les deux applications sont disponibles aussi bien pour les appareils Android que pour les appareils iOS et peuvent être téléchargées et utilisées gratuitement.



schlueter-systems.com/app/



Commande CLASSIC

KIT

**Schlüter®-LIPROTEC-PEBR**
Schlüter®-LIPROTEC-EBR

Schlüter-LIPROTEC-PEBR/-EBR est un récepteur Bluetooth destiné à la commande de rubans LED blancs ou RVB+B via la télécommande fournie, ou via un smartphone ou une tablette compatibles avec la fonction Bluetooth. La commande du récepteur via Bluetooth s'effectue au moyen de l'application Schlüter-LED-Color-Control disponible tant pour les appareils Android que pour les appareils iOS et téléchargeable gratuitement. Il est possible de coupler simultanément deux terminaux mobiles au récepteur. Une présélection de scénarios de blanc et de couleur peut être réalisée et mémorisée dans les favoris de l'application. Grâce à ses dimensions extrêmement réduites, le récepteur Bluetooth a un faible encombrement.

Les récepteurs sont disponibles au choix en version EASY Plug & Play ou en version PRO avec extrémités de câble dénudées pour une connexion avec des bornes Wago.

**Chaque kit de commande comprend :**

- 1 Récepteur LIPROTEC-CLASSIC
- 1 Télécommande avec support mural LIPROTEC-CLASSIC
- Bornes Wago incluses (PRO uniquement)

Schlüter®-LIPROTEC-PEBR | Schlüter®-LIPROTEC-EBR

Commande avec récepteur et télécommande inclus

Gamme	Type d'éclairage	Art.-No.	€ / u.	P (u.)
EASY	blanc	LT PEBR 1	215,95	10
EASY	RVB+B	LT PEBR 4	219,09	10
PRO	blanc	LT EBR 1	191,13	10
PRO	RVB+B	LT EBR 4	197,70	10

Caractéristiques techniques de la commande CLASSIC

	LT PEBR 1	LT PEBR 4	LT EBR 1	LT EBR 4
Utilisation avec des modules à LED	blanc	RVB+B	–	–
Utilisation avec des rubans à LED	–	–	LT ES 11 – LT ES 61	LT ES 9
Puissance totale max. du système LIPROTEC	90 W	90 W	180 W	180 W
Longueur maximale des rubans à LED	18 m	6 m	24 m	12 m

Nota :

D'autres informations et caractéristiques techniques se trouvent dans la rubrique PLAN.

Bouton de réglage CLASSIC

**Schlüter®-LIPROTEC-ERP**

Schlüter-LIPROTEC-ERP sont des boutons de réglage radio pour la commande des récepteurs Bluetooth Schlüter-LIPROTEC-PEBR/-EBR. Les boutons permettent le réglage marche/arrêt/variable ainsi que la sélection de favoris d'éclairage prédéfinis dans l'application. Ils commandent aussi bien les rubans à LED blancs que les rubans à LED multicolores. Le support est en verre laqué blanc brillant et s'adapte à de nombreuses gammes de cadres de la série 55 en utilisant l'adaptateur fourni. Vous avez également la possibilité de fixer le bouton de réglage LIPROTEC avec un cadre standard directement à l'emplacement souhaité.

**Schlüter®-LIPROTEC-ERP**

Bouton de réglage radio pour récepteurs Bluetooth EBR / PEBR

Art.-No.	€ / u.	P (u.)
LT ERP BW	106,60	10

Nota :

D'autres informations et caractéristiques techniques se trouvent dans la rubrique PLAN.



Schlüter®-LIPROTEC-ZONES

Immersion dans un univers lumineux

Schlüter-LIPROTEC-ZONES est une commande pour les systèmes à LED Schlüter-LIPROTEC-EASY et -PRO. Les kits de démarrage permettent de commander individuellement différentes sources d'éclairage ou de les regrouper en zones. Le système Bluetooth MESH permet de contrôler diverses sources d'éclairage à LED même sur des longueurs importantes. LIPROTEC-ZONES vous offre 3 possibilités pour commander facilement vos installations lumineuses :

- avec la télécommande incluse dans le kit de démarrage
- avec un smartphone ou tablette et une application
- avec un bouton de réglage (à commander séparément)



À vous de choisir la solution la plus confortable. L'application est gratuite pour tous les appareils Android et iOS. Un menu convivial vous permet de programmer vos propres couleurs et dégradés de couleurs. Vos nuances de blanc et de couleur préférées peuvent être mémorisées dans les favoris de l'application.

La gamme LIPROTEC-EASY porte bien son nom : les composants inclus dans les kits de démarrage sont tous pré-connectés. Les utilisateurs plus chevronnés ont la possibilité d'utiliser la commande LIPROTEC-ZONES en version PRO.

Le plus du bouton de réglage

Nos boutons de réglages sont faciles à utiliser et fonctionnent sans fil. Ils sont adaptables sur la plupart des cadres de la série 55. Un adaptateur correspondant est fourni avec chaque bouton de réglage. Vous avez également la possibilité de fixer le bouton de réglage LIPROTEC avec un cadre standard directement à l'emplacement souhaité.



Commande de l'éclairage avec Schlüter®-LIPROTEC-ZONES

Les kits de démarrage vous permettent la réalisation d'éclairages décrits ci-dessous :

Kit de démarrage
Couleur de lumière : Blanc



EASY : LT PEB ZS 1
PRO : LT EB ZS 1

Longueurs max. des LED
du kit de démarrage :
2 x 18 m (EASY) / 2 x 24 m (PRO)

Kit de démarrage
Couleur de lumière : RVB+Blanc



EASY : LT PEB ZS 4
PRO : LT EB ZS 4

Longueurs max. des LED
du kit de démarrage :
2 x 6 m (EASY) / 2 x 12 m (PRO)

Nota :

La technologie RVB+blanc permet, en autres, la réalisation d'ambiance allant du blanc chaud jusqu'au blanc neutre.

Kit de démarrage
Couleur de lumière : Blanc et RVB+Blanc



EASY : LT PEB ZS 1/4
PRO : LT EB ZS 1/4

Longueurs max. des LED (blanc)
du kit de démarrage :
18 m (EASY) / 24 m (PRO)

Longueurs max. des LED (RVB+B)
dans le kit de démarrage :
6 m (EASY) / 12 m (PRO)



Kit de démarrage

Chaque kit de démarrage comprend :
2 récepteurs Bluetooth MESH LIPROTEC-ZONES
1 télécommande avec support mural LIPROTEC-ZONES



Les boutons de réglages sont adaptables sur la plupart des cadres de la série 55.



Bouton de réglage

A commander séparément



Kit de démarrage ZONES

KIT



Schlüter®-LIPROTEC-PEBZS

Schlüter®-LIPROTEC-EBZS

Schlüter-LIPROTEC-PEBZS/-EBZS sont des kits de démarrage assurant le contrôle de sources d'éclairage du système LIPROTEC-ZONES. Ils permettent de commander individuellement ces sources d'éclairage ou de les regrouper en zones. Le système Bluetooth MESH permet de contrôler diverses sources d'éclairage à LED même sur des longueurs importantes. Le système est piloté à partir de la télécommande incluse dans le kit, par un smartphone ou tablette et une application, ou à partir d'un bouton de réglage (à commander séparément). L'application est gratuite pour tous les appareils Android et iOS. Un menu convivial vous permet de programmer vos propres couleurs et dégradés de couleurs. Vos nuances de blanc et de couleur préférées peuvent être mémorisées dans les favoris de l'application. De plus, l'application vous offre la possibilité de commander votre éclairage par tranches horaires. Ainsi, vous pouvez créer des scénarios lumineux à un rythme quotidien et récurrent.



Schlüter®-LIPROTEC-PEBZS | Schlüter®-LIPROTEC-EBZS

Kit de démarrage ZONES récepteur Bluetooth MESH avec télécommande et 2 récepteurs

Gamme	Type d'éclairage	Art.-No.	€ / u.	P (u.)
EASY	blanc	LT PEB ZS 1	364,90	10
EASY	RVB+B	LT PEB ZS 4	376,18	10
EASY	blanc et RVB+B	LT PEB ZS 1/4	371,05	10
PRO	blanc	LT EB ZS 1	342,35	10
PRO	RVB+B	LT EB ZS 4	353,63	10
PRO	blanc et RVB+B	LT EB ZS 1/4	348,50	10

Chaque kit de démarrage comprend :

- 2 récepteurs Bluetooth MESH LIPROTEC-ZONES
- 1 télécommande avec support mural LIPROTEC-ZONES
- Bornes Wago incluses (PRO uniquement)

Caractéristiques techniques des kits de démarrage ZONES

	LT PEB ZS 1	LT PEB ZS 4	LT PEB ZS 1/4	LT EB ZS 1	LT EB ZS 4	LT EB ZS 1/4
Puissance totale max. du système LIPROTEC	2 x 90 W	2 x 90 W	2 x 90 W	2 x 180 W	2 x 180 W	2 x 180 W
Longueur maximale des rubans à LED	2 x 18 m	2 x 6 m	blanc : 18 m, RVB+B : 6 m	2 x 24 m	2 x 12 m	blanc : 24 m, RVB+B : 12 m

Nota :

D'autres informations et caractéristiques techniques se trouvent dans la rubrique PLAN.



Récepteurs ZONES



Schlüter®-LIPROTEC-PEBZR

Schlüter®-LIPROTEC-EBZR

Schlüter-LIPROTEC-PEBZR/-EBZR sont des récepteurs Bluetooth MESH permettant la commande de plusieurs rubans à LED LIPROTEC à partir de la télécommande ZONES, de terminaux mobiles Bluetooth adaptés ou d'un bouton de réglage ZONES. Les récepteurs viennent compléter les installations lumineuses créées à l'aide des kits de démarrage Schlüter-LIPROTEC-ZONES. La commande des récepteurs via Bluetooth s'effectue au moyen de l'application Schlüter LED-ZONES-CONTROL disponible tant pour les appareils Android que pour les appareils iOS, et téléchargeable gratuitement. Grâce à ses dimensions extrêmement réduites, le récepteur Bluetooth a un faible encombrement.



Schlüter®-LIPROTEC-PEBZR | Schlüter®-LIPROTEC-EBZR

Récepteurs ZONES Bluetooth MESH

Gamme	Type d'éclairage	Art.-No.	€ / u.	P (u.)
EASY	blanc	LT PEB ZR 1	179,38	10
EASY	RVB+B	LT PEB ZR 4	185,53	10
PRO	blanc	LT EB ZR 1	168,10	10
PRO	RVB+B	LT EB ZR 4	174,25	10

Nota : Bornes Wago incluses (PRO uniquement)

Caractéristiques techniques des récepteurs ZONES

	LT PEB ZR 1	LT PEB ZR 4	LT EB ZR 1	LT EB ZR 4
Puissance totale max. du système LIPROTEC	90 W	90 W	180 W	180 W
Longueur maximale des rubans à LED	18 m	6 m	24 m	12 m

Nota :

D'autres informations et caractéristiques techniques se trouvent dans la rubrique PLAN.



Bouton de réglage ZONES



Schlüter®-LIPROTEC-ERPZ

Schlüter-LIPROTEC-ERPZ sont des boutons de réglage Bluetooth MESH pour la commande des profilés à LED LIPROTEC-ZONES. Les boutons permettent le réglage marche/arrêt/variable. Ils commandent aussi bien les rubans à LED blancs que les rubans à LED multicolores. La commande RVB+blanc permet de régler en continu la température de couleur du blanc chaud (2700 K) au blanc froid (6500 K). Le support est en verre laqué blanc brillant et s'adapte à de nombreuses gammes de cadres standards en utilisant l'adaptateur fourni. Vous avez également la possibilité de fixer le bouton de réglage LIPROTEC avec un cadre standard directement à l'emplacement souhaité.



Schlüter®-LIPROTEC-ERPZ

Bouton de réglage ZONES pour application Bluetooth MESH

Art.-No.	€ / u.	P (u.)
LT ERPZ BW	117,88	10

**Nota :**

D'autres informations et caractéristiques techniques se trouvent dans la rubrique PLAN.



PLAN

La bonne conception est la condition indispensable au succès d'un projet. La rubrique PLAN regroupe toutes les informations techniques requises pour vos projets LIPROTEC – des dimensions détaillées des profilés aux données photométriques de nos rubans à LED.

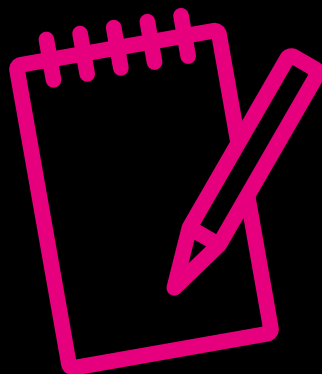

POUR LA CONCEPTION DE VOTRE ÉCLAIRAGE

Les données techniques de LIPROTEC-EASY sont désormais disponibles sur luminaires.dialux.com – mot-clé : « Fliese ».

Dx Luminaire Finder



KITS NICHES À LED

NLT / NLT-BR – Niche avec éclairage LED couleur + blanc

Page

80

MODULES LED

LLP – Module LED, couleur | Bandeau lumineux

80

LLPM – Module LED, couleur + blanc | Bandeau lumineux avec ailette de fixation

82

LLPE – Module LED, couleur | Bandeau lumineux | Angle de mur

82

KITS NICHES À LED ET MODULES LED

Schéma de raccordement LIPROTEC

98

PROFILÉS À LED

LL – Bandeau lumineux, couleur + blanc

84

LLE – Bandeau lumineux, couleur + blanc | Angle

84

WS – Éclairage de panneau mural, couleur + blanc

86

WSK – Éclairage de panneau mural, avec canal de câbles, couleur + blanc

86/92

WSQ – Éclairage de panneau mural avec finition QUADDEC, couleur + blanc

88

PB – Éclairage de nez de marches, blanc

88/94

DESIGNBASE-QD – Éclairage de plinthe/de bordure, blanc

90

VB – Éclairage de plinthe/de corniche, blanc

90

D – Profilé-support pour miroir, blanc

92/94

CONTROL

Commande CLASSIC

96

Commande par ZONES

96

Bouton de réglage ZONES/CLASSIC

97

LÉGENDE

Propriétés et domaines d'application

107



CONSULTEZ NOTRE SITE :
LIPROTEC.FR



Schlüter®-KERDI-BOARD-NLT/-NLT-BR

Les kits Schlüter-KERDI-BOARD-NLT/-NLT-BR combinent des niches KERDI-BOARD avec des LED LIPROTEC Plug & Play. Ils permettent de réaliser des niches et des surfaces de rangement murales. Les niches peuvent être combinées avec le système d'étanchéité Schlüter-KERDI. Elles sont disponibles en différentes dimensions et couleurs de LED. Les niches rectangulaires sont équipées d'un éclairage soit sur la largeur, soit sur la longueur. Le module LED peut être positionné soit sur le bord avant, soit au centre, soit sur la paroi arrière à carreler. Les niches sont disponibles avec ou sans commande Bluetooth. Pour améliorer le confort d'utilisation, nous recommandons d'installer un interrupteur dans la pièce. (Fiche produit 12.2)

NICHES	DOMAINE D'UTILISATION	PROPRIÉTÉS	DIMENSIONS		
B x H x T (mm)			SCHEMA	LONGUEURS DES LED (mm)	COULEUR DE LUMIÈRE
305 x 305 x 89			BLANC CHAUD/ BLANC NEUTRE 	300	blanc chaud
305 x 508 x 89					blanc neutre
305 x 711 x 89					RVB+B
508 x 305 x 89			RVB+B 	505	blanc chaud
711 x 305 x 89					blanc neutre
					RVB+B
				705	blanc chaud
					blanc neutre
					RVB+B

Schlüter®-LIPROTEC-LLP

Schlüter-LIPROTEC-LLP sont des modules LED composés d'un tube à LED souple et entièrement gainé qui diffuse la lumière de manière homogène et d'un profilé-support en U en aluminium. Cette version permet d'obtenir plus de 16 millions de couleurs et des températures de couleurs comprises entre 2500 K et 6500 K. Le profilé-support présente une hauteur de 17 mm. (Fiche produit 15.8)

PROFILÉS/TYPE D'ÉCLAIRAGE	DOMAINE D'UTILISATION	PROPRIÉTÉS	DIMENSIONS MODULE LED	
	ALU		LARGEUR/HAUTEUR (mm)	LONGUEUR (cm)
RVB+B 				50
				100
				200
				250

Longueurs exactes des tubes à LED (cm) : 50,5 / 100,2 / 200 et 250
Longueur câble d'alimentation : 12 cm avec connecteur mâle

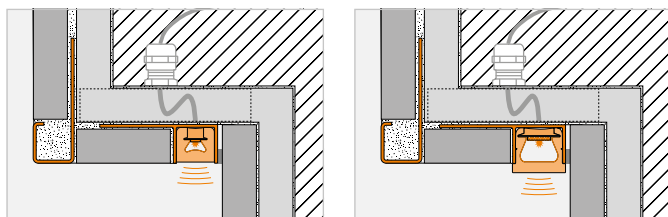

CARACTÉRISTIQUES DE L'ÉCLAIRAGE

PUISSANCE NOMINALE (W / u.)	NOMBRE DE LED (u. / m)	IRC	TEMPÉRATURE DE COULEUR (Kelvin)	FLUX LUMINEUX (lm)	CLASSE ÉNERG.	kWh / 1000 h	INDICE DE PROTECTION	RAYONNEMENT
1,60	280	92	3000	80	E	2	IP67	BLANC CHAUD/ BLANC NEUTRE
1,60	280	92	4900	84	E	2		
4,40	112	90	2700	156	F	2		
2,60	280	92	3000	133	E	3		
2,60	280	92	4900	141	E	3		
7,30	112	90	2700	262	F	3		
3,50	280	92	3000	187	E	4		
3,50	280	92	4900	197	E	4		
10,10	112	90	2700	364	F	3		

Le flux de lumière indiqué est fonction de la surface de diffusion du tube à LED et peut éventuellement être réduit selon le lieu d'installation du profilé. Pour les LED RVB+B, le flux lumineux, la classe d'efficacité énergétique et la consommation pondérée se rapportent exclusivement à la lumière blanche.

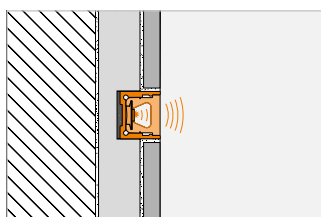

Dx Luminaire Finder

CARACTÉRISTIQUES DE L'ÉCLAIRAGE

PUISSANCE NOMINALE (W / m)	NOMBRE DE LED (u. / m)	IRC	TEMPÉRATURE DE COULEUR (Kelvin)	FLUX LUMINEUX (lm / m)	CLASSE ÉNERG.	kWh / 1000 h	INDICE DE PROTECTION	RAYONNEMENT
15	112	90	2700	323	F	3	IP67	
				323	F	5		
				323	F	9		
				323	F	11		

Nota : Les tubes à LED sont recoupables tous les 62,5 mm (RVB+B).

Longueur max. de modules LED du système LIPROTEC-EASY : 6 m

Les classes énergétiques indiquées se rapportent à la surface lumineuse du tube à LED entier. Elles peuvent être modifiées selon la configuration du profilé.

Pour les LED RVB+B, le flux lumineux, la classe d'efficacité énergétique et la consommation pondérée se rapportent exclusivement à la lumière blanche.



Schlüter®-LIPROTEC-LLPM

Schlüter-LIPROTEC-LLPM sont des modules LED prêts à être connectés, composés d'un tube à LED souple et entièrement gainé qui diffuse la lumière de manière homogène et d'un profilé-support en aluminium ou en acier inoxydable V4A avec une ailette de fixation à perforations trapézoïdales. Les modules LED sont disponibles soit en version à température de couleur fixe de 3000 K ou 4900 K, en blanc, soit en version couleur RVB+B. Cette version permet d'obtenir plus de 16 millions de couleurs et des températures de couleurs comprises entre 2500 K et 6500 K. Le module LED blanc est disponible en hauteur de montage de 11 mm, ce qui lui permet d'affleurer une fois intégré dans l'épaisseur d'un carrelage. (Fiche produit 15.8)

PROFILÉS/TYPE D'ÉCLAIRAGE	DOMAINE D'UTILISATION		PROPRIÉTÉS	DIMENSIONS MODULE LED	
	ALU	V4A		LARGEUR/HAUTEUR (mm)	LONGUEUR (cm)
BLANC CHAUD/ BLANC NEUTRE RVB+B				ALU 	50
				V4A 	100
				ALU 	200
				V4A 	250

Longueurs exactes des tubes à LED (cm) : 50,5 / 100,2 / 200 et 250

Longueur câble d'alimentation : 12 cm avec connecteur mâle

Schlüter®-LIPROTEC-LLPE

Schlüter-LIPROTEC-LLPE sont des modules LED composés d'un tube à LED souple et entièrement gainé qui diffuse la lumière de manière homogène et d'un profilé-support en aluminium anodisé. Le module LED RVB+B permet d'obtenir 16 millions de couleurs et des températures de couleurs comprises entre 2500 K et 6500 K. Ce module LED permet de réaliser des effets lumineux dans des angles de murs. Il peut s'agir aussi bien d'angles rentrants que sortants ; dans la douche, privilégier une pose verticale. (Fiche produit 15.8)

PROFILÉS/TYPE D'ÉCLAIRAGE	DOMAINE D'UTILISATION	PROPRIÉTÉS	DIMENSIONS MODULE LED	
	ALU		LARGEUR/HAUTEUR (mm)	LONGUEUR (cm)
RVB+B				250

Longueur câble d'alimentation : 12 cm avec connecteur mâle

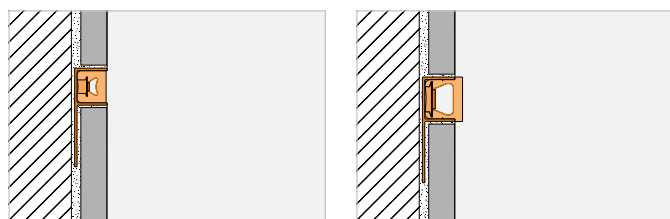

Dx Luminaire Finder

CARACTÉRISTIQUES DE L'ÉCLAIRAGE

PUISSANCE NOMINALE (W / m)	NOMBRE DE LED (u. / m)	IRC	TEMPÉRATURE DE COULEUR (Kelvin)	FLUX LUMINEUX (lm / m)	CLASSE ÉNERG.	kWh / 1000 h	INDICE DE PROTECTION	RAYONNEMENT
5	280	92	3000 / 4900	242 / 274	E / E	3 / 3	IP67	
				242 / 274	E / E	6 / 6		
				242 / 274	E / E	10 / 11		
				242 / 274	E / E	13 / 13		
15	112	90	2700	375	F	3		
				375	F	5		
				375	F	9		
				375	F	11		

Nota : Les tubes à LED sont recoupables tous les 25 mm (blanc chaud/blanc neutre) ou tous les 62,5 mm (RVB+B).

Longueur max. de modules LED du système LIPROTEC-EASY : 6 m pour la version RVB+B et 18 m pour la version blanche.

Le flux de lumière indiqué est fonction de la surface de diffusion du tube à LED et peut éventuellement être réduit selon le lieu d'installation du profilé.

Pour les LED RVB+B, le flux lumineux, la classe d'efficacité énergétique et la consommation pondérée se rapportent exclusivement à la lumière blanche.

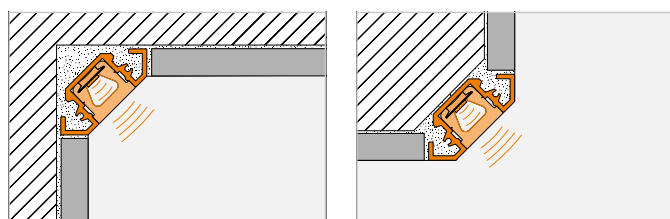

Dx Luminaire Finder

CARACTÉRISTIQUES DE L'ÉCLAIRAGE

PUISSANCE NOMINALE (W / m)	NOMBRE DE LED (u. / m)	IRC	TEMPÉRATURE DE COULEUR (Kelvin)	FLUX LUMINEUX (lm / m)	CLASSE ÉNERG.	kWh / 1000 h	INDICE DE PROTECTION	RAYONNEMENT
15	112	90	2700	323	F	11	IP67	

Nota : Les tubes à LED sont recoupables tous les 62,5 mm (RVB+B).

Longueur max. de modules LED du système LIPROTEC-EASY : 6 m









Les classes énergétiques indiquées se rapportent à la surface lumineuse du tube à LED entier. Elles peuvent être modifiées selon la configuration du profilé.

Pour les LED RVB+B, le flux lumineux, la classe d'efficacité énergétique et la consommation pondérée se rapportent exclusivement à la lumière blanche.

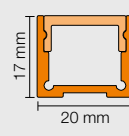

Schlüter®-LIPROTEC-LL









Schlüter-LIPROTEC-LL est un profilé-support en aluminium anodisé, permettant de créer des éclairages personnalisés pour des revêtements muraux et pour des plafonds. L'éclairage est assuré par le ruban à LED Schlüter-LIPROTEC-ES inséré dans le profilé en U, combiné avec l'écran de diffusion correspondant. Les différents positionnements du profilé permettent d'obtenir des effets d'éclairage variés, de type direct ou indirect. (Fiche produit 15.5)

PROFILÉS/TYPE D'ÉCLAIRAGE	DOMAINE D'UTILISATION	PROPRIÉTÉS	DIMENSIONS DU PROFILÉ		DIMENSIONS DU RUBAN À LED
	ALU		LARGEUR/HAUTEUR (mm)	LONGUEUR (m)	LONGUEUR (cm)
BLANC CHAUD/ BLANC NEUTRE	 pose verticale uniquement  	 		2,5	50
					100
					150
RVB+B				2,5	200
					250
					400
					50
					100
					150
					200
					250
					400

Câble d'alimentation : 3 m. Les rubans à LED de 4 m de longueur sont équipés de deux câbles d'alimentation chacun. Les caractéristiques de l'éclairage concernent uniquement les rubans à LED. Le rendement lumineux est influencé par les propriétés de l'écran de diffusion utilisé.

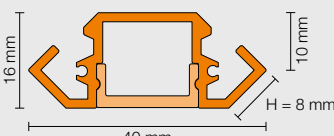
Schlüter®-LIPROTEC-LLE

Schlüter-LIPROTEC-LLE est un profilé-support en aluminium anodisé ou thermolaqué blanc, destiné à recevoir différents rubans à LED Schlüter-LIPROTEC-ES. Ce profilé permet de créer des effets lumineux dans les angles de murs. Il peut être mis en œuvre en angle sortant ou rentrant, à l'horizontale ou à la verticale. Des pièces de finition adaptées assurent la continuité de la pose dans les angles. Le profilé se fixe sur tout support adéquat grâce à un système de clips ; il peut également être collé au mortier-colle. Il suffit ensuite de coller le ruban à LED LIPROTEC-ES choisi dans le profilé puis de mettre en place l'écran de diffusion approprié. (Fiche produit 15.7)

PROFILÉS/TYPE D'ÉCLAIRAGE	DOMAINE D'UTILISATION	PROPRIÉTÉS	DIMENSIONS DU PROFILÉ		DIMENSIONS DU RUBAN À LED
	ALU		LARGEUR/HAUTEUR (mm)	LONGUEUR (m)	LONGUEUR (cm)
BLANC CHAUD/ BLANC NEUTRE	 pose verticale uniquement  	 		2,5	50
					100
					150
RVB+B				2,5	200
					250
					400
					50
					100
					150
					200
					250
					400

Câble d'alimentation : 3 m. Les rubans à LED de 4 m de longueur sont équipés de deux câbles d'alimentation chacun. Les caractéristiques de l'éclairage concernent uniquement les rubans à LED. Le rendement lumineux est influencé par les propriétés de l'écran de diffusion utilisé.

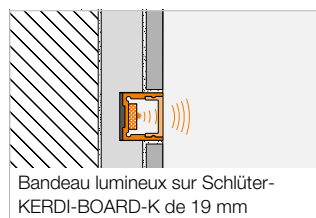
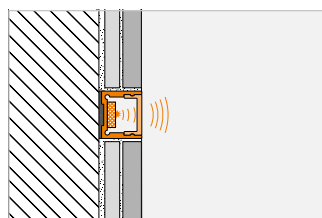

Bandeau lumineux sur Schlüter-KERDI-BOARD-K de 19 mm

CARACTÉRISTIQUES DE L'ÉCLAIRAGE

PUISSANCE NOMINALE (W / m)	NOMBRE DE LED (u. / m)	IRC	TEMPÉRATURE DE COULEUR (Kelvin)	FLUX LUMINEUX (lm / m)	CLASSE ÉNERG.	kWh / 1000 h	INDICE DE PROTECTION	RAYONNEMENT	
7,5	140	92	3400 / 4900	708 / 700	F / F	4 / 4	IP67		
				730 / 752	E / F	8 / 8			
				746 / 721	E / E	11 / 11			
				719 / 756	E / E	14 / 15			
				771 / 741	E / E	18 / 17			
				666 / 633	E / F	26 / 26			
15,0	192 (96 RVB+96 B)	85	2700	387	G	4	IP67		
				393	G	7			
				403	G	8			
				406	G	12			
				405	G	15			
				375	G	24			

Nota : Les rubans à LED sont recoupables tous les 50 mm (blanc chaud/blanc neutre) ou tous les 62,5 mm (RVB+B).

Les classes énergétiques indiquées se rapportent exclusivement au ruban à LED.

Pour les LED RVB+B, le flux lumineux, la classe d'efficacité énergétique et la consommation pondérée se rapportent exclusivement à la lumière blanche.

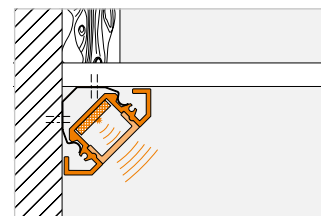
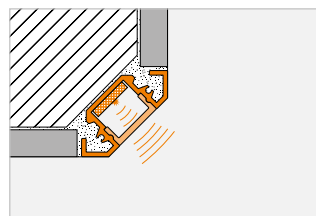
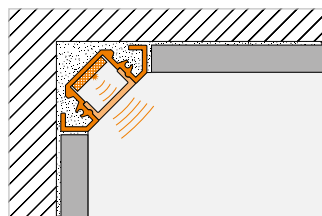

CARACTÉRISTIQUES DE L'ÉCLAIRAGE

PUISSANCE NOMINALE (W / m)	NOMBRE DE LED (u. / m)	IRC	TEMPÉRATURE DE COULEUR (Kelvin)	FLUX LUMINEUX (lm / m)	CLASSE ÉNERG.	kWh / 1000 h	INDICE DE PROTECTION	RAYONNEMENT	
7,5	140	92	3400 / 4900	708 / 700	F / F	4 / 4	IP67		
				730 / 752	E / F	8 / 8			
				746 / 721	E / E	11 / 11			
				719 / 756	E / E	14 / 15			
				771 / 741	E / E	18 / 17			
				666 / 633	E / F	26 / 26			
15,0	192 (96 RVB+96 B)	85	2700	387	G	4	IP67		
				393	G	7			
				403	G	8			
				406	G	12			
				405	G	15			
				375	G	24			

Nota : Les rubans à LED sont recoupables tous les 50 mm (blanc chaud/blanc neutre) ou tous les 62,5 mm (RVB+B).

Les classes énergétiques indiquées se rapportent exclusivement au ruban à LED.

Pour les LED RVB+B, le flux lumineux, la classe d'efficacité énergétique et la consommation pondérée se rapportent exclusivement à la lumière blanche.



Schlüter®-LIPROTEC-WS

Schlüter-LIPROTEC-WS est un profilé-support en aluminium anodisé adapté à l'éclairage de panneaux muraux en applique grâce aux différents rubans à LED Schlüter-LIPROTEC-ES compatibles. Deux écrans de diffusion servent à créer divers effets lumineux. Ainsi, vous réalisez au choix un éclairage en retrait, indirect ou direct pour des éléments muraux en applique. Le profilé est conçu de façon à permettre le remplacement de l'écran de diffusion et des rubans à LED même après le montage. (Fiche produit 15.2)

PROFILÉS/TYPE D'ÉCLAIRAGE	DOMAINE D'UTILISATION	PROPRIÉTÉS	DIMENSIONS DU PROFILÉ		DIMENSIONS DU RUBAN À LED
	ALU		LARGEUR/HAUTEUR (mm)	LONGUEUR (m)	LONGUEUR (cm)
BLANC CHAUD/ BLANC NEUTRE	 pose verticale uniquement 	 	INDIRECT	1	50
 RVB+B			 17 mm, 20 mm, 35 mm		250
			DIRECT	1,5	400
				2,5	50
					100
					150
					200
					250
					400

Câble d'alimentation : 3 m. Les rubans à LED de 4 m de longueur sont équipés de deux câbles d'alimentation chacun. Les caractéristiques de l'éclairage concernent uniquement les rubans à LED. Le rendement lumineux est influencé par les propriétés de l'écran de diffusion utilisé.

Schlüter®-LIPROTEC-WSK

Schlüter-LIPROTEC-WSK est un profilé-support en aluminium anodisé adapté à l'éclairage de panneaux muraux en applique grâce aux différents rubans à LED Schlüter-LIPROTEC-ES. Deux écrans de diffusion servent à créer divers effets lumineux. Ainsi, vous réalisez au choix un éclairage en retrait, indirect ou affleurant pour des éléments muraux en applique. Un canal de câbles intégré permet le passage des câbles, et une ailette de fixation pour les panneaux Schlüter-KERDI-BOARD de 19 mm d'épaisseur facilite la mise en œuvre. (Fiche produit 15.2)

PROFILÉS/TYPE D'ÉCLAIRAGE	DOMAINE D'UTILISATION	PROPRIÉTÉS	DIMENSIONS DU PROFILÉ		DIMENSIONS DU RUBAN À LED
	ALU		LARGEUR/HAUTEUR (mm)	LONGUEUR (m)	LONGUEUR (cm)
BLANC CHAUD/ BLANC NEUTRE	 pose verticale uniquement 	 	INDIRECT	2,5	50
 RVB+B			 75 mm, 57,5 mm, 17,5 mm, 20,5 mm		250
			DIRECT		400
					50
					100
					150
					200
					250
					400

Câble d'alimentation : 3 m. Les rubans à LED de 4 m de longueur sont équipés de deux câbles d'alimentation chacun. Les caractéristiques de l'éclairage concernent uniquement les rubans à LED. Le rendement lumineux est influencé par les propriétés de l'écran de diffusion utilisé.



CARACTÉRISTIQUES DE L'ÉCLAIRAGE

PUISSANCE NOMINALE (W / m)	NOMBRE DE LED (u. / m)	IRC	TEMPÉRATURE DE COULEUR (Kelvin)	FLUX LUMINEUX (lm / m)	CLASSE ÉNERG.	kWh / 1000 h	INDICE DE PROTECTION	RAYONNEMENT	
7,5	140	92	3400 / 4900	708 / 700	F / F	4 / 4	IP67	INDIRECT	
				730 / 752	E / F	8 / 8			
				746 / 721	E / E	11 / 11			
				719 / 756	E / E	14 / 15			
				771 / 741	E / E	18 / 17			
				666 / 633	E / F	26 / 26			
15	192 (96 RVB + 96 B)	85	2700	387	G	4		IP67	DIRECT
				393	G	7			
				403	G	8			
				406	G	12			
				405	G	15			
				375	G	24			

Nota : Les rubans à LED sont recoupables tous les 50 mm (blanc chaud/blanc neutre) ou tous les 62,5 mm (RVB+B). Les classes énergétiques indiquées se rapportent exclusivement au ruban à LED. Pour les LED RVB+B, le flux lumineux, la classe d'efficacité énergétique et la consommation pondérée se rapportent exclusivement à la lumière blanche.

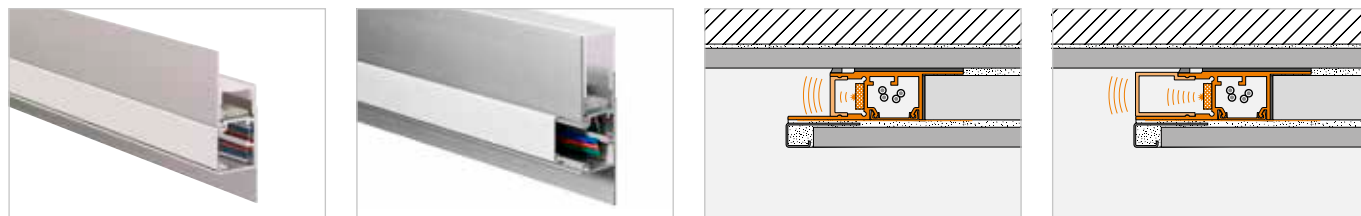

CARACTÉRISTIQUES DE L'ÉCLAIRAGE







PUISSANCE NOMINALE (W / m)	NOMBRE DE LED (u. / m)	IRC	TEMPÉRATURE DE COULEUR (Kelvin)	FLUX LUMINEUX (lm / m)	CLASSE ÉNERG.	kWh / 1000 h	INDICE DE PROTECTION	RAYONNEMENT	
7,5	140	92	3400 / 4900	708 / 700	F / F	4 / 4	IP67	INDIRECT	
				730 / 752	E / F	8 / 8			
				746 / 721	E / E	11 / 11			
				719 / 756	E / E	14 / 15			
				771 / 741	E / E	18 / 17			
				666 / 633	E / F	26 / 26			
15	192 (96 RVB + 96 B)	85	2700	387	G	4		IP67	DIRECT
				393	G	7			
				403	G	8			
				406	G	12			
				405	G	15			
				375	G	24			

Nota : Les rubans à LED sont recoupables tous les 50 mm (blanc chaud/blanc neutre) ou tous les 62,5 mm (RVB+B). Les classes énergétiques indiquées se rapportent exclusivement au ruban à LED. Pour les LED RVB+B, le flux lumineux, la classe d'efficacité énergétique et la consommation pondérée se rapportent exclusivement à la lumière blanche.



Schlüter®-LIPROTEC-WSQ

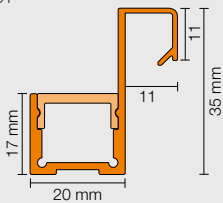

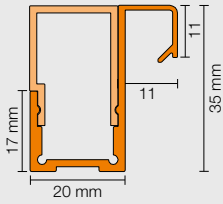

Schlüter-LIPROTEC-WSQ est un profilé-support en aluminium anodisé adapté à l'éclairage de panneaux muraux en applique grâce aux différents rubans à LED Schlüter-LIPROTEC-ES. Deux écrans de diffusion servent à créer divers effets lumineux. Ainsi, vous réalisez au choix un éclairage en retrait, indirect ou direct pour des éléments muraux en applique. LIPROTEC-WSQ est doté d'un profilé de finition Schlüter-QUADEC au design intemporel. Le profilé est conçu de façon à permettre le remplacement de l'écran de diffusion et des rubans à LED même après le montage. (Fiche produit 15.2)

PROFILÉS/TYPE D'ÉCLAIRAGE	DOMAINE D'UTILISATION	PROPRIÉTÉS	DIMENSIONS DU PROFILÉ		DIMENSIONS DU RUBAN À LED
	ALU		LARGEUR/HAUTEUR (mm)	LONGUEUR (m)	LONGUEUR (cm)
BLANC CHAUD/ BLANC NEUTRE 	pose verticale uniquement 	 	INDIRECT 	2,5	50
RVB+B 			DIRECT 		150
					200
					250
					400

Câble d'alimentation : 3 m. Les rubans à LED de 4 m de longueur sont équipés de deux câbles d'alimentation chacun. Les caractéristiques de l'éclairage concernent uniquement les rubans à LED. Le rendement lumineux est influencé par les propriétés de l'écran de diffusion utilisé.

Schlüter®-LIPROTEC-PB

Schlüter-LIPROTEC-PB est un profilé en aluminium anodisé pour les bords d'estrades, à surface visible de 25 mm de large. Il est prévu pour recevoir les rubans à LED Schlüter-LIPROTEC-ES et combiné avec les profilés pour nez de marches Schlüter, il permet de réaliser un éclairage de bord d'estrade élégant. Deux écrans de diffusion servent à créer divers effets lumineux. Le profilé-support peut recevoir un éclairage indirect, ou indirect+direct assuré par un bandeau lumineux de 3 mm de large. LIPROTEC-PB permet également de réaliser un éclairage direct ou indirect de rebords de plans de travail ou de plans vasques. Le profilé est conçu de façon à permettre le remplacement de l'écran de diffusion et des rubans à LED même après le montage. (Fiche produit 15.4)

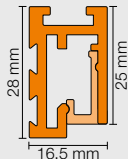
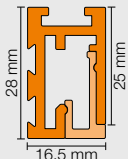
PROFILÉS/TYPE D'ÉCLAIRAGE	DOMAINE D'UTILISATION	PROPRIÉTÉS	DIMENSIONS DU PROFILÉ		DIMENSIONS DU RUBAN À LED
	ALU		LARGEUR/HAUTEUR (mm)	LONGUEUR (m)	LONGUEUR (cm)
BLANC CHAUD/ BLANC NEUTRE 		 	INDIRECT 	1	50
			DIRECT 	1,5	150
					200
					250
				2,5	400

Câble d'alimentation : 3 m. Les rubans à LED de 4 m de longueur sont équipés de deux câbles d'alimentation chacun. Les caractéristiques de l'éclairage concernent uniquement les rubans à LED. Le rendement lumineux est influencé par les propriétés de l'écran de diffusion utilisé.

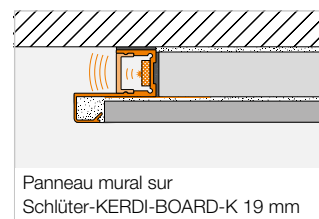
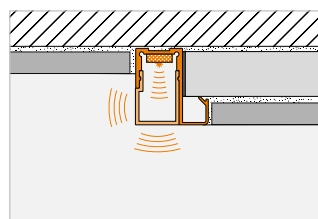

Panneau mural sur
Schlüter-KERDI-BOARD-K 19 mm

CARACTÉRISTIQUES DE L'ÉCLAIRAGE

PUISSANCE NOMINALE (W / m)	NOMBRE DE LED (u. / m)	IRC	TEMPÉRATURE DE COULEUR (Kelvin)	FLUX LUMINEUX (lm / m)	CLASSE ÉNERG.	kWh / 1000 h	INDICE DE PROTECTION	RAYONNEMENT	
7,5	140	92	3400 / 4900	708 / 700	F / F	4 / 4	IP67	INDIRECT	
				730 / 752	E / F	8 / 8			
				746 / 721	E / E	11 / 11			
				719 / 756	E / E	14 / 15			
				771 / 741	E / E	18 / 17			
				666 / 633	E / F	26 / 26			
15	192 (96 RVB + 96 B)	85	2700	387	G	4	IP67	DIRECT	
				393	G	7			
				403	G	8			
				406	G	12			
				405	G	15			
				375	G	24			

Nota : Les rubans à LED sont recoupables tous les 50 mm (blanc chaud/blanc neutre) ou tous les 62,5 mm (RVB+B).

Les classes énergétiques indiquées se rapportent exclusivement au ruban à LED.

Pour les LED RVB+B, le flux lumineux, la classe d'efficacité énergétique et la consommation pondérée se rapportent exclusivement à la lumière blanche.

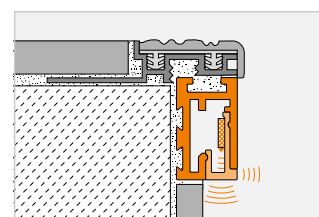
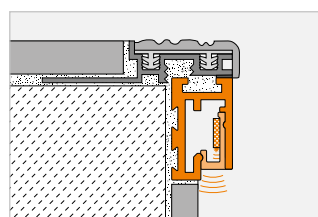

CARACTÉRISTIQUES DE L'ÉCLAIRAGE

PUISSANCE NOMINALE (W / m)	NOMBRE DE LED (u. / m)	IRC	TEMPÉRATURE DE COULEUR (Kelvin)	FLUX LUMINEUX (lm / m)	CLASSE ÉNERG.	kWh / 1000 h	INDICE DE PROTECTION	RAYONNEMENT	
7,5	140	92	3200 / 4900	610 / 650	F / F	4 / 4	IP65	INDIRECT	
				614 / 621	F / F	8 / 8			
				603 / 636	F / F	11 / 11			
				621 / 637	F / F	15 / 15			
				566 / 630	F / F	18 / 18			
				541 / 587	F / F	26 / 27			
7,5	140	92	3200 / 4900	610 / 650	F / F	4 / 4	IP65	DIRECT	
				614 / 621	F / F	8 / 8			
				603 / 636	F / F	11 / 11			
				621 / 637	F / F	15 / 15			
				566 / 630	F / F	18 / 18			
				541 / 587	F / F	26 / 27			







Nota : Les rubans à LED sont recoupables tous les 50 mm (blanc chaud/blanc neutre).

Les classes énergétiques indiquées se rapportent exclusivement au ruban à LED.



Schlüter®-DESIGNBASE-QD



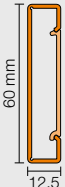





Schlüter-DESIGNBASE-QD est un profilé en aluminium anodisé destiné à de multiples applications. En tant que profilé de plinthe ou de bordure dans des surfaces murales, il peut recevoir les rubans à LED Schlüter-LIPROTEC-ES. Un écran de diffusion de 39 mm de haut assure un éclairage direct entre les surfaces visibles du profilé (larges de 10 mm environ). Le volume disponible du profilé peut aussi accueillir d'autres matériaux décoratifs de type carreaux ou éléments en bois. Le profilé est conçu de façon à permettre le remplacement de l'écran de diffusion et des rubans à LED même après le montage. (Fiche produit 16.1)

PROFILÉS/TYPE D'ÉCLAIRAGE	DOMAINE D'UTILISATION	PROPRIÉTÉS	DIMENSIONS DU PROFILÉ		DIMENSIONS DU RUBAN À LED
BLANC CHAUD/ BLANC NEUTRE 	ALU  pose verticale uniquement  	 IP67 	LARGEUR/HAUTEUR (mm) 	LONGUEUR (m) 2,5	50
					100
					150
					200
					250
					400

Câble d'alimentation : 3 m. Les rubans à LED de 4 m de longueur sont équipés de deux câbles d'alimentation chacun. Les caractéristiques de l'éclairage concernent uniquement les rubans à LED. Le rendement lumineux est influencé par les propriétés de l'écran de diffusion utilisé.

Schlüter®-LIPROTEC-VB

Schlüter-LIPROTEC-VB est un profilé de finition de carrelage destiné aux revêtements muraux, dont la surface visible est large de 25 mm. Il est prévu pour recevoir les rubans à LED Schlüter-LIPROTEC-ES et permet, en liaison avec deux variantes d'écrans de diffusion, de générer différents effets lumineux. Il est possible de créer un éclairage indirect partant de l'arête du profilé et allant vers le plafond ou de réaliser un éclairage des plinthes. Il est également possible de créer un éclairage direct avec une bandeau lumineux visible de 3 mm de large. Le profilé est conçu de façon à permettre le remplacement de l'écran de diffusion et des rubans à LED même après le montage. (Fiche produit 15.1)

PROFILÉS/TYPE D'ÉCLAIRAGE	DOMAINE D'UTILISATION	PROPRIÉTÉS	DIMENSIONS DU PROFILÉ		DIMENSIONS DU RUBAN À LED	
BLANC CHAUD/ BLANC NEUTRE 	ALU 	 IP65	INDIRECT	DIRECT	LONGUEUR (m) 1 1,5 2,5	
						50
						100
						150
						200
						250
400						

Câble d'alimentation : 3 m. Les rubans à LED de 4 m de longueur sont équipés de deux câbles d'alimentation chacun. Les caractéristiques de l'éclairage concernent uniquement les rubans à LED. Le rendement lumineux est influencé par les propriétés de l'écran de diffusion utilisé.

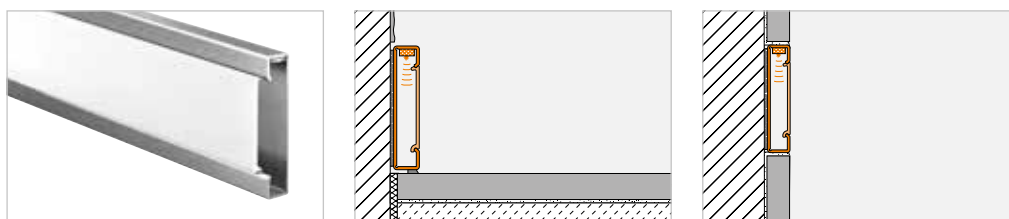

CARACTÉRISTIQUES DE L'ÉCLAIRAGE

PUISSANCE NOMINALE (W / m)	NOMBRE DE LED (u. / m)	IRC	TEMPÉRATURE DE COULEUR (Kelvin)	FLUX LUMINEUX (lm / m)	CLASSE ÉNERG.	kWh / 1000 h	INDICE DE PROTECTION	RAYONNEMENT	
7,5	140	92	3400 / 4900	771 / 757	F / F	4 / 4	IP67		
				772 / 794	F / F	8 / 8			
				880 / 817	E / E	12 / 12			
				801 / 780	E / E	15 / 15			
				785 / 799	E / E	18 / 18			
				725 / 693	E / E	27 / 25			

Nota : Les rubans à LED sont recoupables tous les 50 mm (blanc chaud/blanc neutre).
Les classes énergétiques indiquées se rapportent exclusivement au ruban à LED.



CARACTÉRISTIQUES DE L'ÉCLAIRAGE





PUISSANCE NOMINALE (W / m)	NOMBRE DE LED (u. / m)	IRC	TEMPÉRATURE DE COULEUR (Kelvin)	FLUX LUMINEUX (lm / m)	CLASSE ÉNERG.	kWh / 1000 h	INDICE DE PROTECTION	RAYONNEMENT	
7,5	140	92	3200 / 4900	610 / 650	F / F	4 / 4	IP65		
				614 / 621	F / F	8 / 8			
				603 / 636	F / F	11 / 11			
				621 / 637	F / F	15 / 15			
				566 / 630	F / F	18 / 18			
				541 / 587	F / F	26 / 27			

Nota : Les rubans à LED sont recoupables tous les 50 mm (blanc chaud/blanc neutre).
Les classes énergétiques indiquées se rapportent exclusivement au ruban à LED.



Schlüter®-LIPROTEC-D

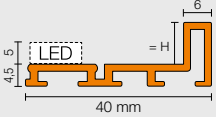

Schlüter-LIPROTEC-D est un profilé en aluminium anodisé avec une surface visible de 6 mm de large pour la réalisation de décors muraux. Il peut être utilisé pour accueillir différents éléments décoratifs, de type verre ou miroir, dans le prolongement de revêtements céramiques. LIPROTEC-D peut recevoir les rubans à LED Schlüter-LIPROTEC-ES pour créer des effets lumineux indirects autour de l'objet décoratif. Le profilé est conçu de façon à permettre de remplacer les rubans à LED même après le montage. (*Fiche produit 15.3*)

PROFILÉS/TYPE D'ÉCLAIRAGE	DOMAINE D'UTILISATION	PROPRIÉTÉS	DIMENSIONS DU PROFILÉ		DIMENSIONS DU RUBAN À LED	
BLANC CHAUD/ BLANC NEUTRE 	ALU 	  IP65	LARGEUR/HAUTEUR (mm) 	LONGUEUR (m)	LONGUEUR (cm)	
				2,5	H = 4,5	50
					H = 7,5	100
					H = 9,0	150
					H = 16,5	200
			250			
			400			

Câble d'alimentation : 3 m. Les rubans à LED de 4 m de longueur sont équipés de deux câbles d'alimentation chacun. Les caractéristiques de l'éclairage concernent uniquement les rubans à LED. Le rendement lumineux est influencé par les propriétés de l'écran de diffusion utilisé.

Kits pour panneaux muraux (WSK)

Les nouveaux kits pour panneaux muraux à éclairage RVB+B vous permettent d'entrer dans une nouvelle dimension. Il vous suffit de choisir entre un panneau mural large (128,5 cm) ou étroit (70 cm) et de commander le kit de profilés adapté. Notre technologie RVB+B libère votre créativité : plus de 16 millions de couleurs vous permettent de devenir le concepteur de votre lumière. Les températures de couleurs de lumière blanche de 2500 K – 6500 K vous permettent de retrouver des nuances de lumière identiques à celle de votre plafonnier. Tellement pratique : la commande Bluetooth. L'application correspondante de Schlüter-Systems est disponible gratuitement dans l'App Store ou auprès de Google Play.

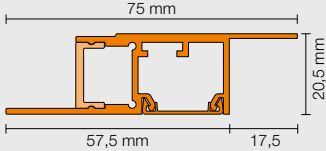
PROFILÉS/TYPE D'ÉCLAIRAGE	DOMAINE D'UTILISATION	PROPRIÉTÉS	DIMENSIONS DU PROFILÉ		DIMENSIONS DU RUBAN À LED
RVB+B 	ALU  	KIT	INDIRECT 	LONGUEUR (m)	LONGUEUR (cm)
				2,5	2 x 250

Câble d'alimentation : 3 m. Les caractéristiques de l'éclairage concernent uniquement les rubans à LED.

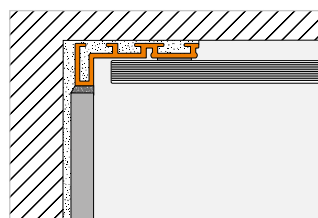
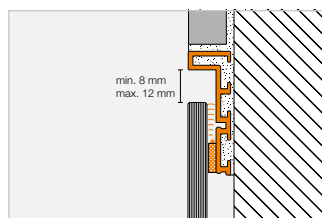

CARACTÉRISTIQUES DE L'ÉCLAIRAGE

PUISSANCE NOMINALE (W / m)	NOMBRE DE LED (u. / m)	IRC	TEMPÉRATURE DE COULEUR (Kelvin)	FLUX LUMINEUX (lm / m)	CLASSE ÉNERG.	kWh / 1000 h	INDICE DE PROTECTION	RAYONNEMENT	
7,5	140	92	3200 / 4900	610 / 650	F / F	4 / 4	IP65		
				614 / 621	F / F	8 / 8			
				603 / 636	F / F	11 / 11			
				621 / 637	F / F	15 / 15			
				566 / 630	F / F	18 / 18			
				541 / 587	F / F	26 / 27			

Nota : Les rubans à LED sont recoupables tous les 50 mm (blanc chaud/blanc neutre).
Les classes énergétiques indiquées se rapportent exclusivement au ruban à LED.



Schlüter-LIPROTEC-WSK 700



Schlüter-LIPROTEC-WSK 1285

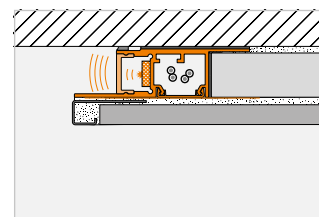
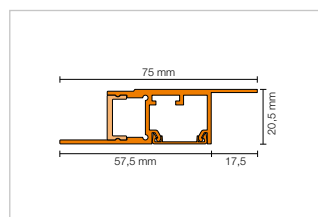

CARACTÉRISTIQUES DE L'ÉCLAIRAGE

PUISSANCE NOMINALE (W / m)	NOMBRE DE LED (u. / m)	IRC	TEMPÉRATURE DE COULEUR (Kelvin)	FLUX LUMINEUX (lm / m)	CLASSE ÉNERG.	kWh / 1000 h	INDICE DE PROTECTION	RAYONNEMENT	
15	192 (96 RVB+96 B)	85	2700	405	2 x G	2 x 15	IP67	INDIRECT	



Nota : Les rubans à LED sont recoupables tous les 62,5 mm.
Les classes énergétiques indiquées se rapportent exclusivement au ruban à LED.
Pour les LED RVB+B, le flux lumineux, la classe d'efficacité énergétique et la consommation pondérée se rapportent exclusivement à la lumière blanche.



Kits pour escaliers (PB)

Les kits pour escaliers Schlüter-LIPROTEC-PB éclairent le centre de la marche, exactement là où c'est nécessaire, et comprennent des rubans à LED prémontés d'une largeur de 60 cm et des écrans de diffusion pour une lumière indirecte associée à un bandeau lumineux discret. Les profilés-supports et les écrans de diffusion, d'une longueur de 1 m et 1,5 m peuvent être raccourcis si nécessaire. Les modules à LED sont en blanc neutre 4500 K. Le câblage s'effectue via un simple système de connecteurs. Un câble de raccordement d'une longueur de 5 m ainsi qu'un bloc d'alimentation sont compris dans le kit.



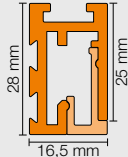

Si besoin, vous pouvez très facilement étendre ce kit pour escalier jusqu'à 18 marches, avec un seul câble d'alimentation. Utilisez pour cela les kits Schlüter-LIPROTEC-PB 1 (une marche).

PROFILÉS/TYPE D'ÉCLAIRAGE	DOMAINE D'UTILISATION	PROPRIÉTÉS	DIMENSIONS DU PROFILÉ		DIMENSIONS DU RUBAN À LED
	ALU		LARGEUR/HAUTEUR (mm)	LONGUEUR (m)	LONGUEUR (cm)
BLANC NEUTRE 		KIT	DIRECT 	1 1,5 1 (pour chaque marche du kit PB15) 1,5 (pour chaque marche du kit PB15)	60 60 60 (pour chaque marche du kit PB15) 60 (pour chaque marche du kit PB15)

Les caractéristiques de l'éclairage concernent uniquement les rubans à LED.

Kits pour encadrements décoratifs (D)

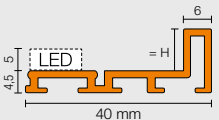
Les kits Schlüter-LIPROTEC-D 90 permettent de réaliser des encadrements lumineux décoratifs. Ils mettent en valeur les miroirs ou panneaux décoratifs grâce à un éclairage indirect particulièrement élégant. Les profilés-supports présentent des coupes d'onglet. Les kits contiennent quatre rubans à LED Schlüter-LIPROTEC-ES à température de couleur 3200 K (blanc chaud) ou 4900 K (blanc neutre), ainsi que tout le matériel requis pour le montage, le câblage et le bloc d'alimentation approprié.

PROFILÉS/TYPE D'ÉCLAIRAGE	DOMAINE D'UTILISATION	PROPRIÉTÉS	DIMENSIONS DU PROFILÉ		DIMENSIONS DU RUBAN À LED
	ALU		LARGEUR/HAUTEUR (mm)	LONGUEUR (m)	LONGUEUR (cm)
S1 BLANC CHAUD 		KIT		H = 9,0 1,185 / 0,935 (2 longueurs de chaque)	110 / 85 (2 longueurs de chaque)
S2 BLANC NEUTRE 					

Câble d'alimentation : 3 m. Les caractéristiques de l'éclairage concernent uniquement les rubans à LED.



Schlüter-LIPROTEC-PB 15

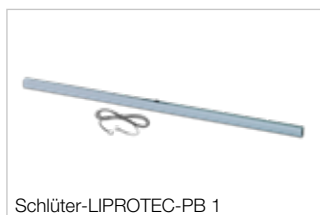

Schlüter-LIPROTEC-PB 1

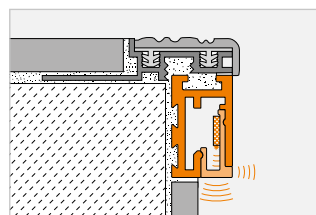

CARACTÉRISTIQUES DE L'ÉCLAIRAGE

PUISSANCE NOMINALE (W)	NOMBRE DE LED (u.)	IRC	TEMPÉRATURE DE COULEUR (Kelvin)	FLUX LUMINEUX (lm / m)	CLASSE ÉNERG.	kWh / 1000 h	INDICE DE PROTECTION	RAYONNEMENT	
3,7	72	80	4500	375	E	3	IP20	DIRECT	
					15 x E	15 x 3			

Nota : Les kits 1 marche sont livrés avec un câble de raccordement de 70 cm.
 Les kits 15 marches sont livrés avec un câble d'alimentation de 5 m et 14 câbles de raccordement de 70 cm.
 Les classes énergétiques indiquées se rapportent exclusivement au ruban à LED.

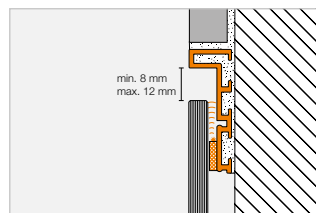

CARACTÉRISTIQUES DE L'ÉCLAIRAGE

PUISSANCE NOMINALE (kit)	NOMBRE DE LED (u. / m)	IRC	TEMPÉRATURE DE COULEUR (Kelvin)	FLUX LUMINEUX (lm / m)	CLASSE ÉNERG.	kWh / 1000 h	INDICE DE PROTECTION	RAYONNEMENT	
29,3	140	92	3200	595	4 x F	2 x 8 2 x 11	IP65		
28,9			4900	609	4 x F	2 x 8 2 x 11			

Nota : Les rubans à LED sont recoupables tous les 50 mm (blanc chaud/blanc neutre).
 La classe énergétique et la consommation d'énergie pondérée indiquées se rapportent exclusivement au ruban LED non coupé.
 La puissance nominale décrit la consommation électrique des rubans LED adaptés à la taille requise pour l'installation.



Commande CLASSIC

Schlüter®-LIPROTEC-PEBR | Schlüter®-LIPROTEC-EBR

Caractéristiques techniques de la commande

	LT PEBR 1	LT PEBR 4	LT EBR 1	LT EBR 4
Gamme	EASY	EASY	PRO	PRO
Mode de transmission Récepteur/télécommande	Bluetooth/Radio	Bluetooth/Radio	Bluetooth/Radio	Bluetooth/Radio
Utilisation avec des modules à LED	blanc	RVB+B	–	–
Utilisation avec des rubans à LED	–	–	LT ES 11 – LT ES 61	LT ES 9
Portée maximum	10 m	10 m	10 m	10 m
Tension d'entrée	24 V, CC	24 V, CC	24 V, CC	24 V, CC
Puissance totale max. du système LIPROTEC	90 W	90 W	180 W	180 W
Longueur maximale des rubans à LED	18 m	6 m	24 m	12 m
Indice de protection	IP63	IP63	IP63	IP63
Température ambiante	entre –20 °C et +50 °C	entre –20 °C et +50 °C	entre –20 °C et +50 °C	entre –20 °C et +50 °C

Commande par ZONES

Schlüter®-LIPROTEC-PEBZS | Schlüter®-LIPROTEC-EBZS

Caractéristiques techniques des kits de démarrage ZONES

	LT PEB ZS 1	LT PEB ZS 4	LT PEB ZS 1/4	LT EB ZS 1	LT EB ZS 4	LT EB ZS 1/4
Gamme	EASY	EASY	EASY	PRO	PRO	PRO
Mode de transmission	Bluetooth MESH	Bluetooth MESH	Bluetooth MESH	Bluetooth MESH	Bluetooth MESH	Bluetooth MESH
Portée maximum	10 m	10 m	10 m	10 m	10 m	10 m
Tension d'entrée	24 V, CC	24 V, CC	24 V, CC	24 V, CC	24 V, CC	24 V, CC
Puissance totale max. du système LIPROTEC	2 x 90 W	2 x 90 W	2 x 90 W	2 x 180 W	2 x 180 W	2 x 180 W
Longueur maximale des rubans à LED	2 x 18 m	2 x 6 m	blanc : 18 m, RVB+B : 6 m	2 x 24 m	2 x 12 m	blanc : 24 m, RVB+B : 12 m
Indice de protection	IP63	IP63	IP63	IP63	IP63	IP63
Température ambiante	entre –20 °C et +50 °C	entre –20 °C et +50 °C	entre –20 °C et +50 °C	entre –20 °C et +50 °C	entre –20 °C et +50 °C	entre –20 °C et +50 °C

Schlüter®-LIPROTEC-PEBZR | Schlüter®-LIPROTEC-EBZR

Caractéristiques techniques des récepteurs ZONES

	LT PEB ZR 1	LT PEB ZR 4	LT EB ZR 1	LT EB ZR 4
Gamme	EASY	EASY	PRO	PRO
Mode de transmission	Bluetooth MESH	Bluetooth MESH	Bluetooth MESH	Bluetooth MESH
Portée maximum	10 m	10 m	10 m	10 m
Tension d'entrée	24 V, CC	24 V, CC	24 V, CC	24 V, CC
Puissance totale max. du système LIPROTEC	90 W	90 W	180 W	180 W
Longueur maximale des rubans à LED	18 m	6 m	24 m	12 m
Indice de protection	IP63	IP63	IP63	IP63
Température ambiante	entre –20 °C et +50 °C	entre –20 °C et +50 °C	entre –20 °C et +50 °C	entre –20 °C et +50 °C

Bouton de réglage ZONES/CLASSIC

Schlüter®-LIPROTEC-ERP | Schlüter®-LIPROTEC-ERPZ

Caractéristiques techniques du bouton de réglage

	LT ERP	LT ERPZ
Gamme	CLASSIC	ZONES
Mode de transmission	Radio (433,92 MHz)	Bluetooth MESH
Portée maximum	10 m	10 m
Type de pile	CR2032	CR2032
Indice de protection	IP20	IP20
Température ambiante	entre +10 °C et +50 °C	entre +10 °C et +50 °C

Nota :

Le bouton de réglage doit être protégé de l'action directe de l'eau.

Il peut être combiné exclusivement avec des cadres plats de 55 x 55 mm.



Schéma de raccordement LIPROTEC-EASY

Module LED *BC / BN*

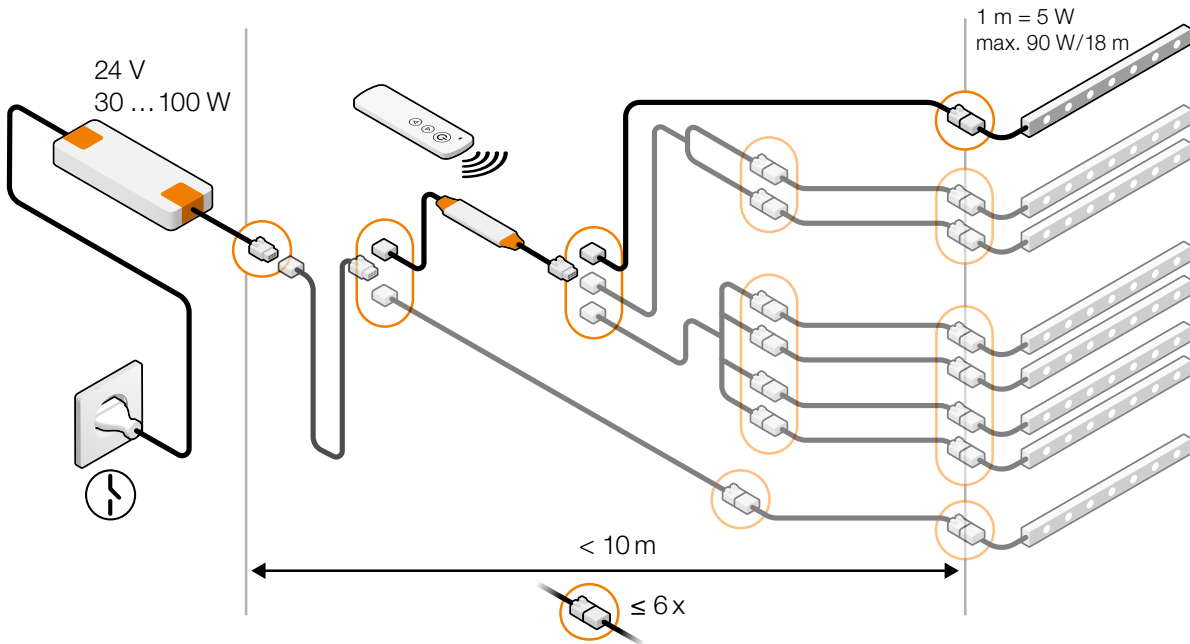

Module LED *RVB+B*



Schéma de raccordement de LIPROTEC-EASY et -PRO-CLASSIC avec adaptateur

Module LED *BC / BN*

Nota : Longueur max. des modules LED du système LIPROTEC-EASY avec ajout de l'adaptateur Plug & Play : 18 m selon configuration (A ou B) en fonction du bloc d'alimentation choisi.

Module LED *RVB+B*

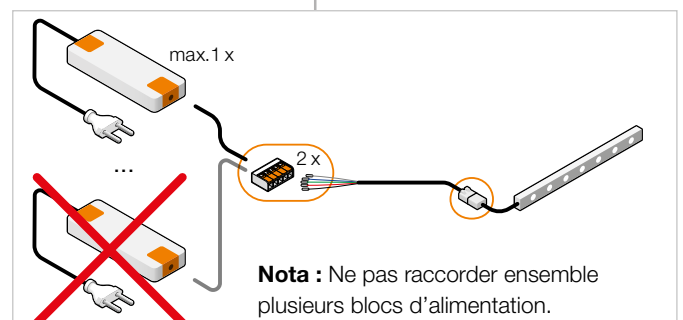
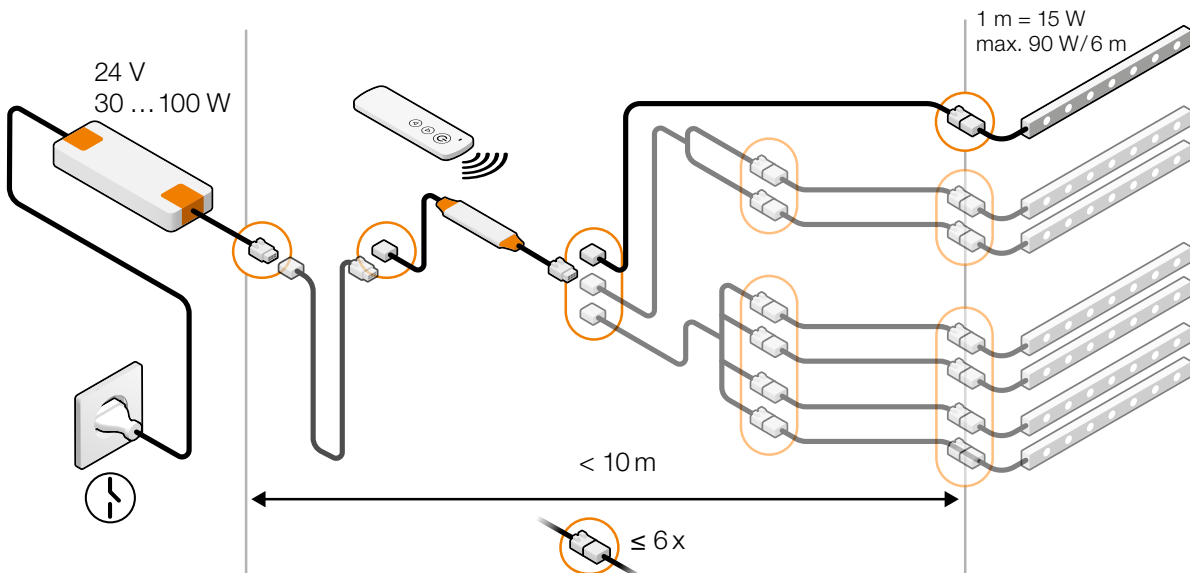
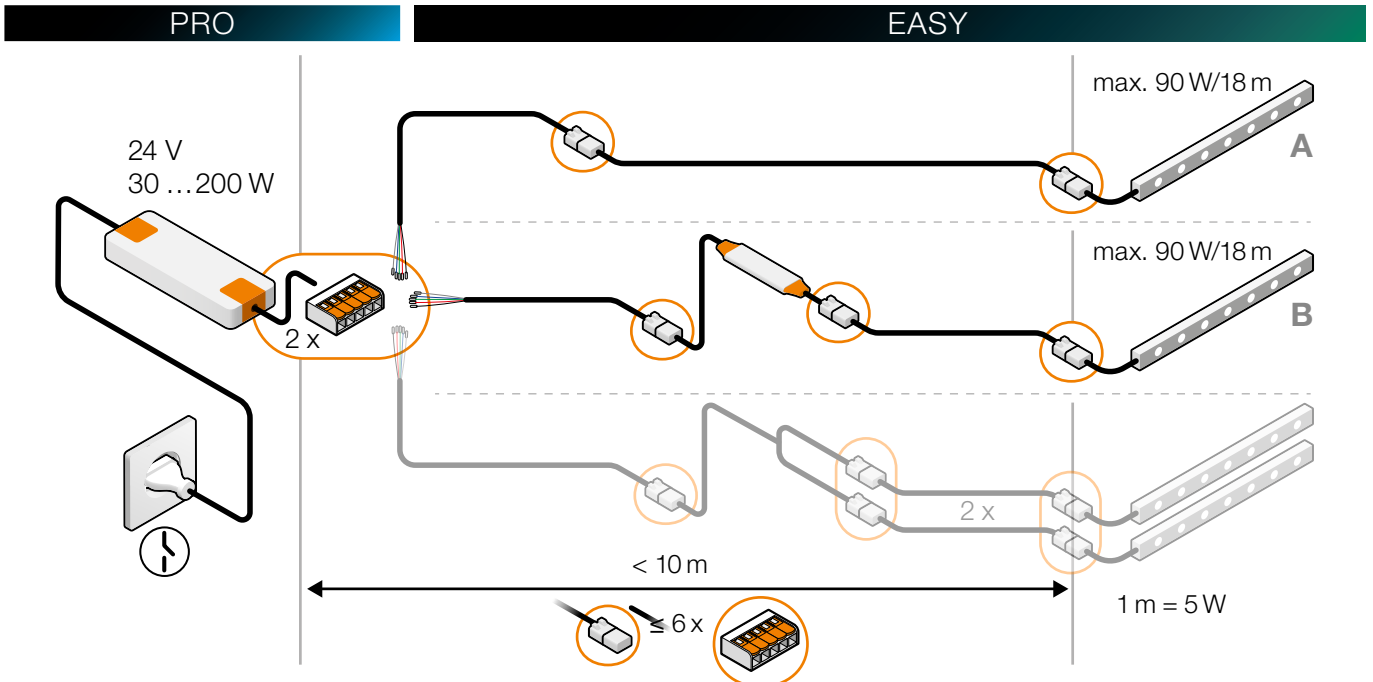
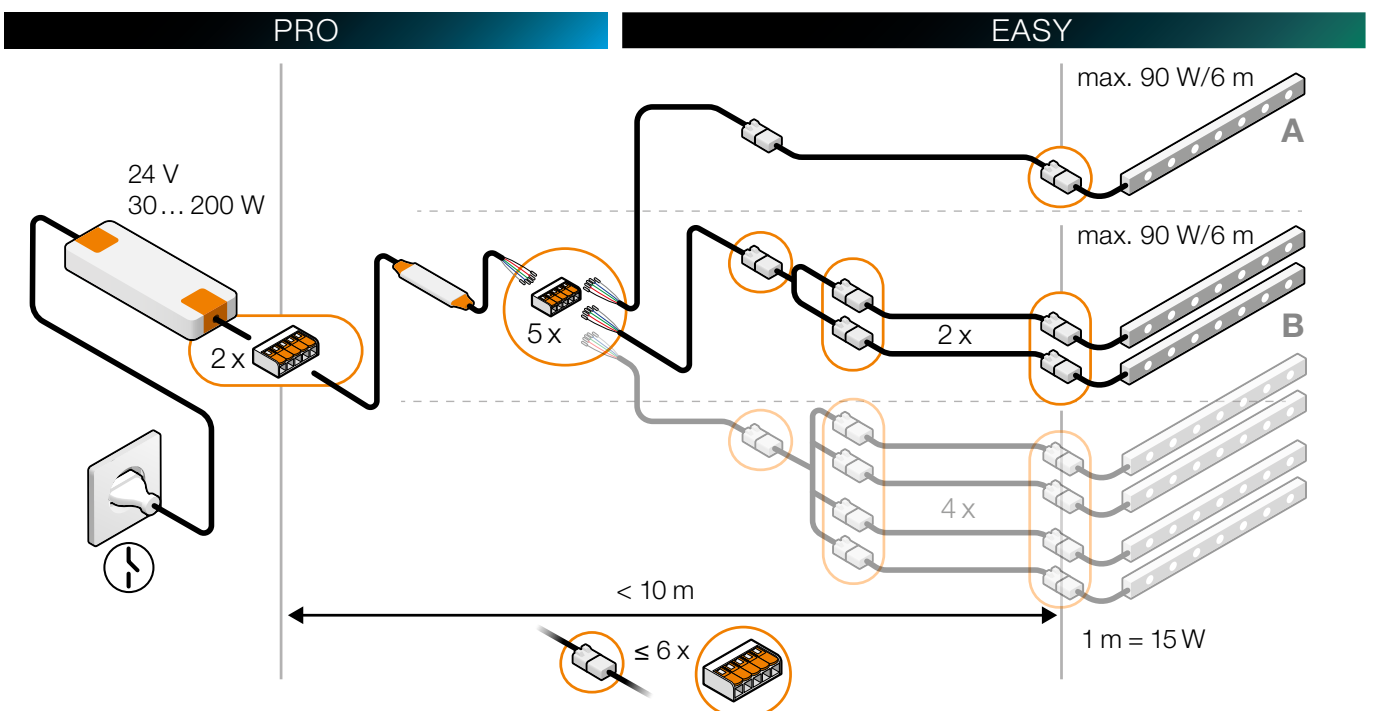
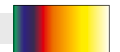
Nota : Longueur max. des modules LED du système LIPROTEC-EASY avec ajout de l'adaptateur Plug & Play : 6 m selon configuration (A ou B) en fonction du bloc d'alimentation choisi.



Schéma de raccordement LIPROTEC-PRO

Avec bornes Wago – Gamme PRO



Schéma de raccordement LIPROTEC-EASY-ZONES

Module LED *BC / BN / RVB+B*



Domaines d'application Schlüter-LIPROTEC

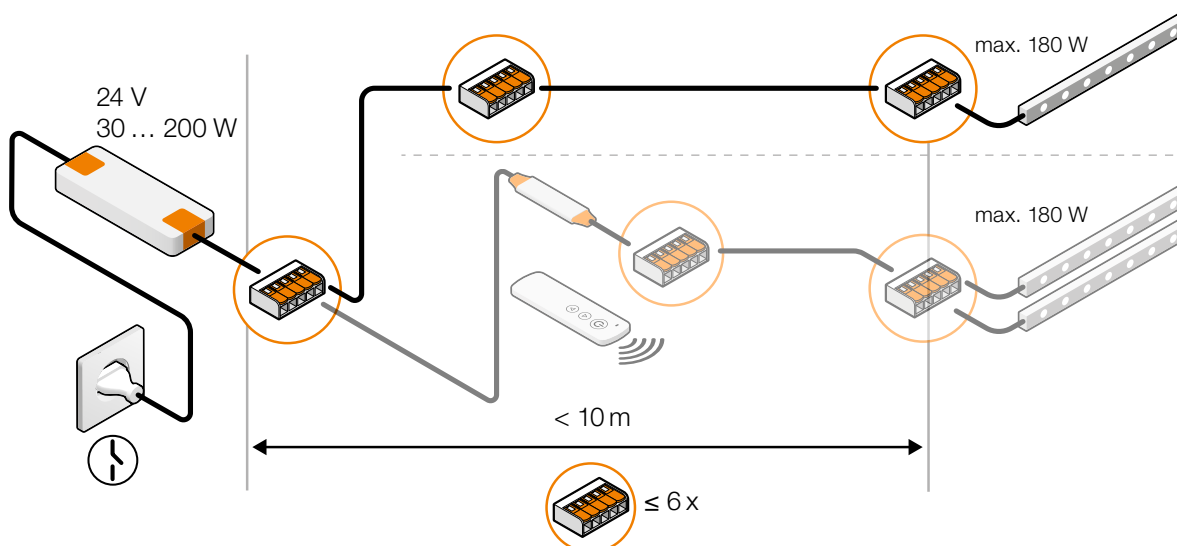
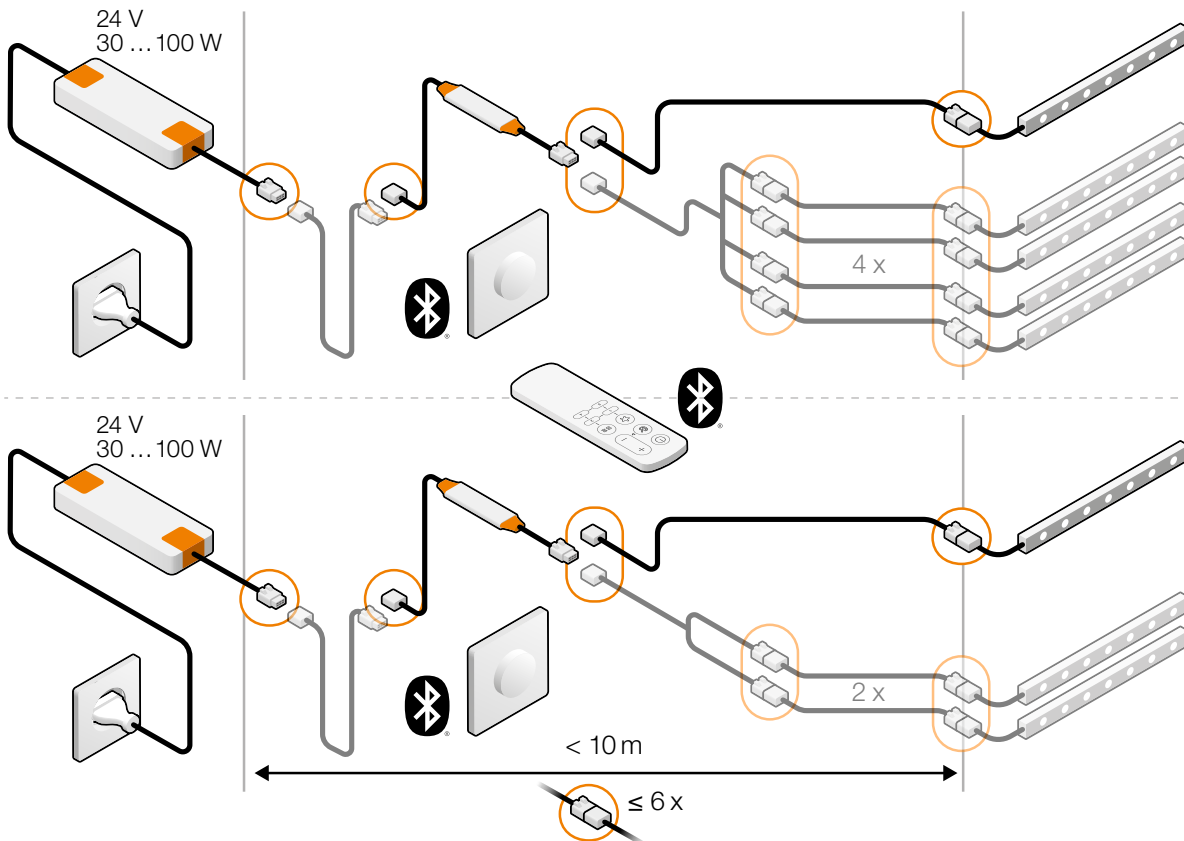
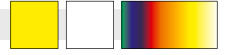



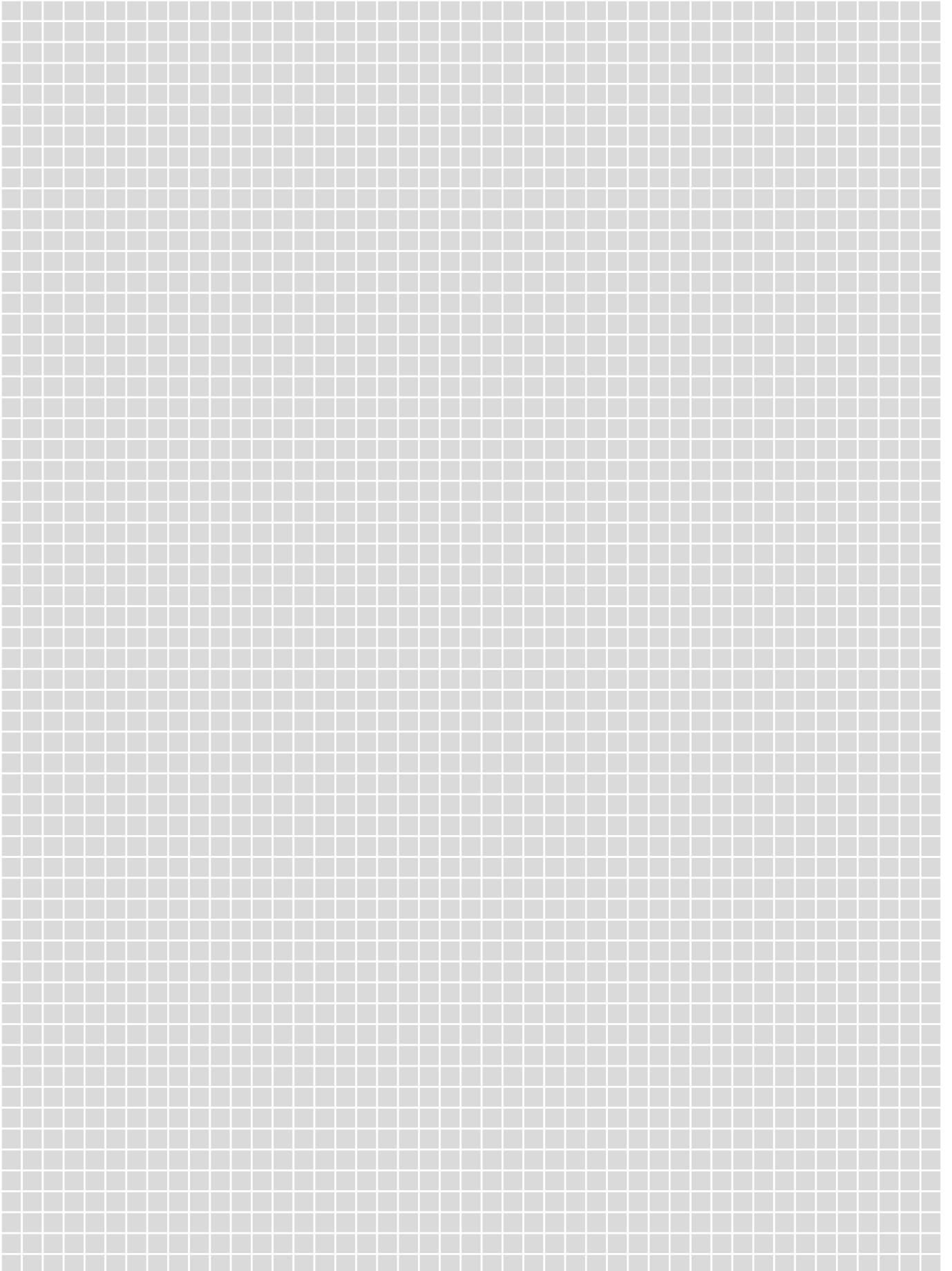

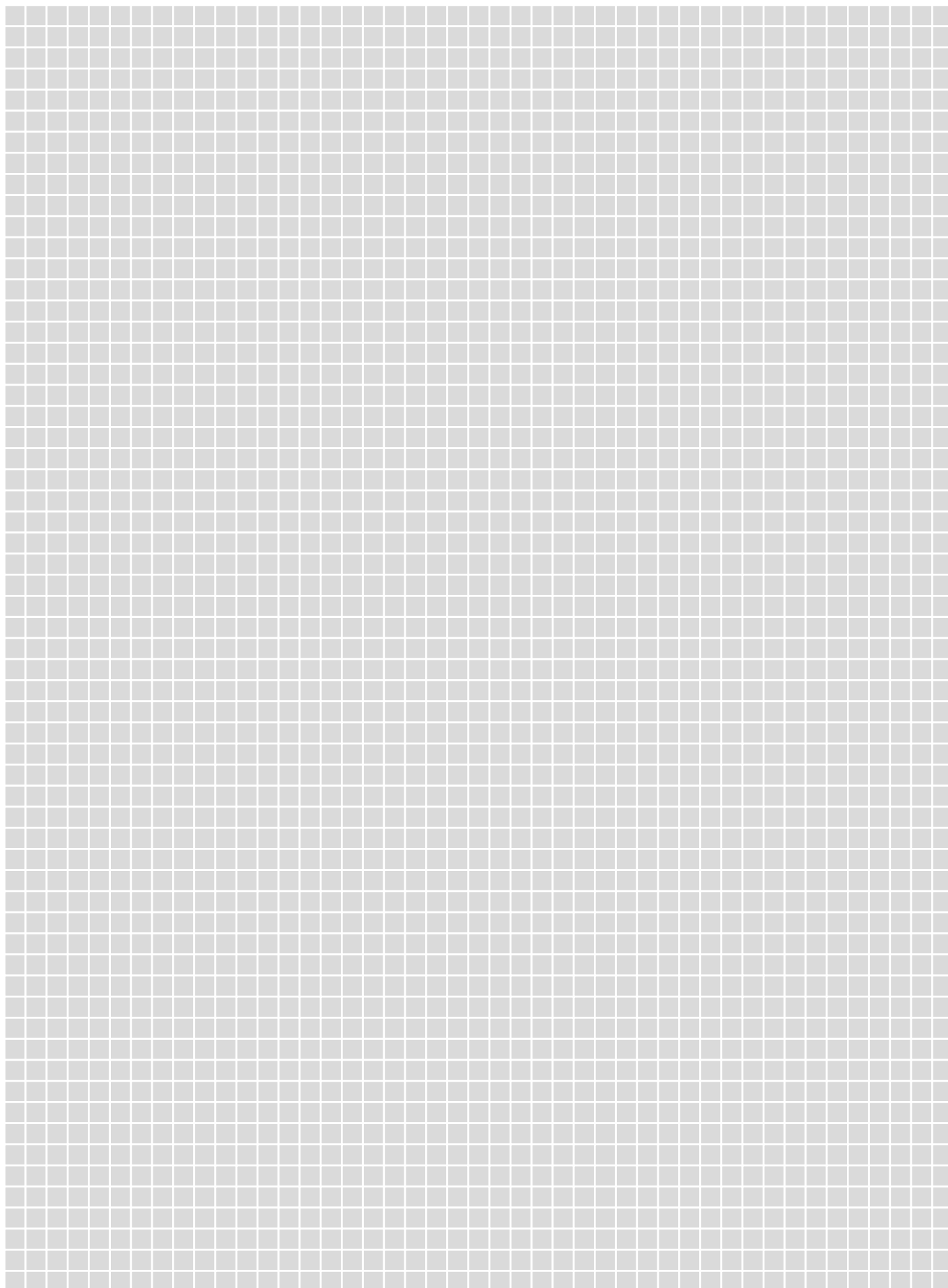



Conditions générales de vente



La dernière version de nos conditions générales de vente est applicable et consultable sur le site : schlueter-systems.com/agb ou par envoi postal sur simple demande.

The Bluetooth® word mark and logos are registered trademarks owned by Bluetooth SIG, Inc..
Other trademarks and trade names are those of their respective owners.

Légende

Propriétés

-  Faible hauteur de montage
-  Plug & Play
-  Disponible sous forme de kit
-  LED recoupable
-  IP X5 (protection contre les projections d'eau)
-  IP X7 (protection contre les immersions temporaires)
-  Fonction Bluetooth
-  Fonction radio

Unités de conditionnement

P = Conditionnement par paquet
 KV = Caisse / Unité
 PL = Europalette
 u. = Unité

Dimensions

H = hauteur
 L = longueur
 B = largeur
 T = profondeur

Solutions innovantes

 Nouveaux produits

Domaines d'application

-  Pose murale dans la douche
-  Pose au mur en intérieur
-  Pose au plafond
-  Pose dans les angles rentrants de murs
-  Pose dans les angles sortants de murs
-  Pose au sol en privatif
-  Pose en marches d'escaliers
-  Pose en plage de piscine privative (mais pas sous l'eau)
-  Pose au mur en extérieur possible

Pour tous ceux qui souhaitent en savoir plus

Nous avons éveillé votre curiosité sur les produits de Schlüter®-Systems ?
Envie d'en savoir encore plus ? Rendez-vous donc sans tarder sur notre site web.

liprotec.fr



Retrouvez-nous également sur Instagram, Facebook, Youtube, LinkedIn et TikTok.



schlueter-systems.com/app/



Infos

Pour tous ceux qui souhaitent
en savoir plus !

Nous avons réussi à éveiller votre curiosité pour la technique d'éclairage
Schlüter-Systems ? Naviguez sans tarder sur **liprotec.fr** où vous trouverez
de plus amples informations.



Informations techniques détaillées concernant la mise en œuvre de Schlüter-LIPROTEC disponibles
dans le manuel technique et dans les notices d'utilisation des produits.

Les conditions générales de vente de la société Schlüter-Systems sont applicables.

Dès sa parution, le présent tarif illustré annule et remplace tous les tarifs précédents.

Ce tarif est imprimé sous réserve d'erreurs, de modifications et de fautes d'impression, ou de modifications allant dans
le sens d'une innovation des produits ou rendues inévitables pour des raisons de livraison. Des différences de couleurs
au niveau de la reproduction des produits sont possibles et sont dues à la technique d'impression utilisée.



DES SOLUTIONS INNOVANTES

Schlüter-Systems KG · Schmölestraße 7 · D-58640 Iserlohn · Tel.: +49 2371 971-1261 · Fax: +49 2371 971-1112
info@schlueter.de · schlueter-systems.com

Schlüter-Systems S.à.r.l. · 12, rue des Flandres · F-60410 Villeneuve-sur-Verberie
Tél. : 03 44 54 18 88 · Fax : 03 44 54 18 80 · profil@schlueter.fr · liprotec.fr