

Sistemas innovadores para duchas con desagüe lineal



Schlüter-Systems les ofrece ...

... la herramienta completa para la construcción de duchas sin barreras a nivel de suelo. Con el innovador perfil de pendiente y un perfil de entrega de acero inoxidable. Los perfiles Schlüter®-DILEX y -RENO para una correcta realización de la zona de transición.

1 Schlüter®-SHOWERPROFILE-S Cuña de pendiente para zonas laterales



Schlüter®-SHOWERPROFILE-S es una cuña de pendiente (2%) de un perfil de acero inoxidable cepillado plano para el revestimiento de las zonas laterales descubiertas en duchas a nivel de suelo. La cuña está provista de un geotextil en su reverso para garantizar una buena adherencia con el adhesivo. Para la fijación al soporte, el sistema lleva incluido un perfil portador de PVC duro de diversas alturas y con una ranura en forma de U para la inserción de la cuña. Para ajustar la altura del perfil, la cuña se puede cortar a medida en su parte más alta o más baja según sea necesario. El perfil se puede utilizar a la derecha o a la izquierda en la transición al pavimento, así como bajo la cerámica en una pared lateral.

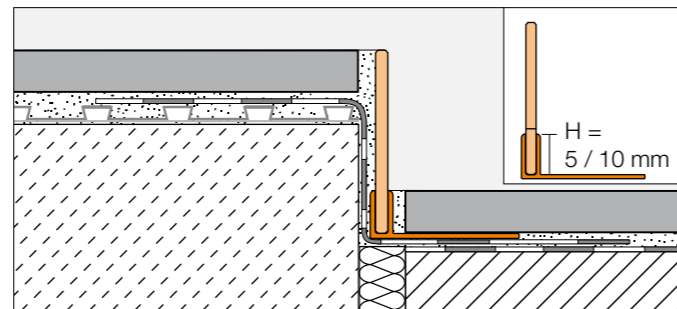

Cuña de pendiente de 120 cm: $H_2 = 30$ mm
Cuña de pendiente de 160 cm: $H_2 = 38$ mm

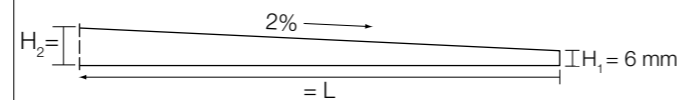

2 Schlüter®-SHOWERPROFILE-R Perfil de entrega



Schlüter®-SHOWERPROFILE-R es un perfil de entrega de 2 piezas para el revestimiento de la zona de pared descubierta en duchas a nivel de suelo con desagüe lineal. La superficie visible del perfil es de acero inoxidable cepillado. El reverso está provisto de un geotextil para garantizar una buena adherencia con el adhesivo. La construcción de 2 piezas de Schlüter®-SHOWERPROFILE-R permite regular la altura de aprox. 23 a 45 mm (en 2 versiones) de forma continua.

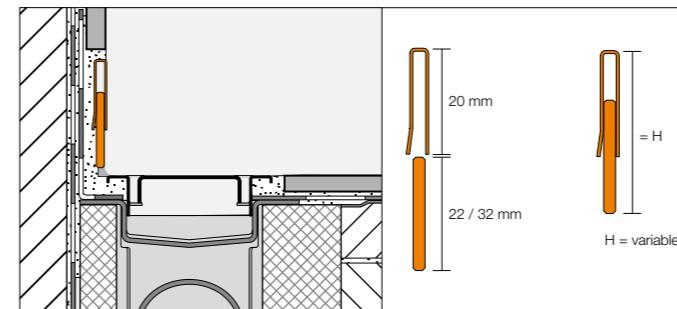

3 Perfiles-Schlüter® para zona de transición

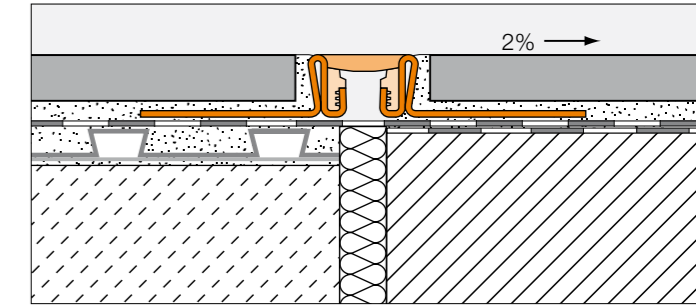

Versión A:
Transición continua con
junta de movimiento
Schlüter®-DILEX

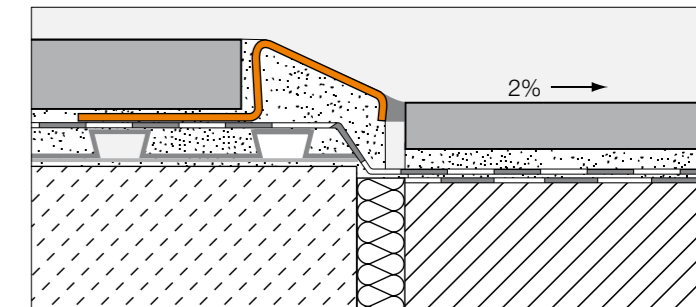

Versión B:
Protección con perfil de
transición
Schlüter®-RENO-U



Listado de materiales

Para la instalación del desagüe lineal Usted necesita los siguientes productos:

- Schlüter®-SHOWERPROFILE-S** Cuña de pendiente
- Schlüter®-SHOWERPROFILE-R** Perfil de entrega
- Cemento cola (pegamento para baldosas)
- Cemento para juntas

Otros productos del sistema para duchas sin barreras:

- Schlüter®-KERDI-LINE-H o -V** Canaletas de desagüe
- Schlüter®-KERDI-LINE A, B o C** Sets de rejilla con marco
- Schlüter®-KERDI-SHOWER**
Paneles de pendiente y paneles de compensación
- Schlüter®-DILEX-EKSN**
Perfil de junta de movimiento para la zona de entrada
- Schlüter®-RENO-U**
Perfil de transición para la zona de entrada
- Schlüter®-KERDI-KEBA** Cintas impermeables
- Schlüter®-KERDI** Lámina impermeable
- Adhesivo impermeable **Schlüter®-KERDI-COLL**

Su distribuidor:

Schlüter-Systems KG · Schmölestraße 7 · D-58640 Iserlohn
Tel.: +49 23 71 971-261 · Fax: +49 2371 971-112 · www.schluter-systems.com
Schlüter-Systems S.L. · Apartado 264 · Ctra. CV-20 Villarreal-Onda
Km. 6,2 · 12200 Onda (Castellón) · info@schluter.es

Art. Nº 553 335 – Edición 03/12

Más información



...consulte nuestro folleto:

Schlüter-Systems
Sistemas innovadores para duchas con desagüe lineal

Visítenos en internet:
www.schluter.es

Sistemas perfectamente combinables:

Schlüter®-KERDI-LINE

Sistemas de desagüe y sets de rejilla con marco

Schlüter®-KERDI-SHOWER

Paneles de compensación y paneles de pendiente

Schlüter®-SHOWERPROFILE

Perfiles de entrega y de pendiente

Otras soluciones de sistema

¿Desea saber más cosas sobre otros productos y soluciones de sistema Schlüter para la colocación de baldosas? Nuestros distribuidores disponen de los siguientes folletos explicativos. Asimismo encontrará más información en nuestra página en Internet www.schluter.es.



■ **Schlüter®-DILEX** – Sistema de perfiles para lograr unas juntas de movimiento y para bordes libres de mantenimiento

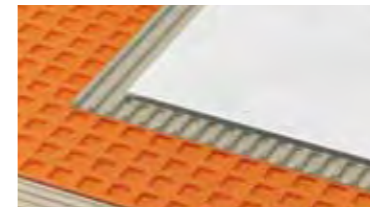

■ **Schlüter®-DITRA 25** – el soporte universal para recubrimientos sin problemas



■ **Schlüter®-KERDI** – Impermeabilización segura en pocos pasos

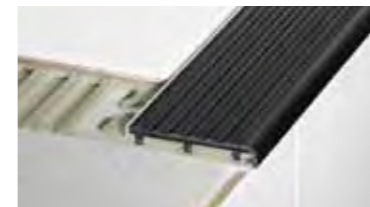

■ **Schlüter®-TREP** – Perfiles antideslizantes para escaleras



■ **Schlüter®-KERDI-BOARD** – Soporte de colocación, panel de construcción, impermeabilización



■ **Schlüter®-BEKOTEC-THERM** – El pavimento de cerámica climatizado

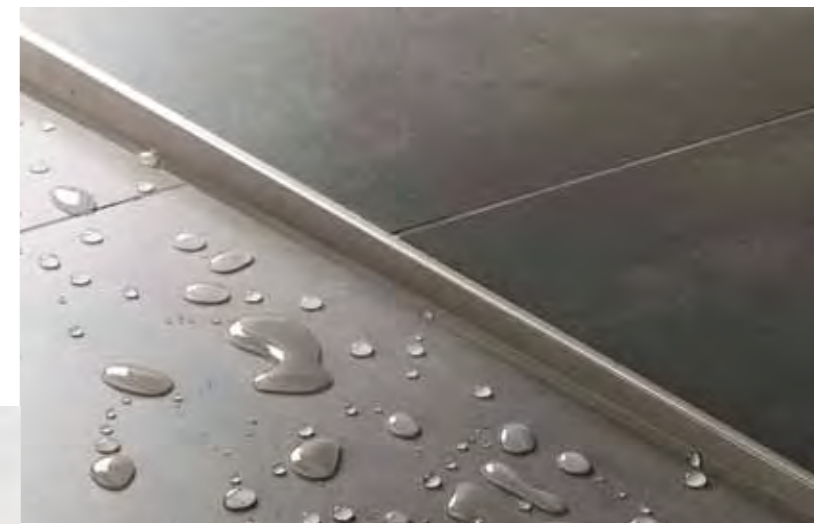

PERFILES DE ENTREGA Y DE PENDIENTE

Schlüter
Systems

PERFILES CON INNOVACIONES