

Schlüter® - BEKOTEC-THERM

Bild-Preisliste BT 24

Deutschland – Österreich · Gültig ab 1. Januar 2024



2024



Alle Vorteile unserer Fußbodenheizung...

Schalldämmend
Energiesparend Zuverlässig
Wärmedämmend Zeitsparend
Heizen und Kühlen
Belastbar Allergikerfreundlich
Kostensparend Komfortabel
Schafft angenehmes Raumklima Einfach
Wasserdicht



... auf einen Blick

Inhalt	Seite
Schlüter-BEKOTEC-THERM	4
Energiesparen	5
Leben in der Komfortzone	6
Vorteile von Schlüter-BEKOTEC-THERM	8
Und wenn Sie mal Hilfe brauchen	9
Schlüter-BEKOTEC-THERM – Systemaufbau	10
So regeln Sie Ihre Wohlfühlwärme	12
Schlüter-BEKOTEC-THERM-FRS/-RTB	14
Schlüter-BEKOTEC-THERM – Systemlösungen	16
Schlüter-BEKOTEC System P/PF	18
Das Anschlusspaket für BEKOTEC-EN-P/-PF	20
Schlüter-BEKOTEC System F	22
Das Anschlusspaket für BEKOTEC-EN-F	24
Das Sanierungs-Set für BEKOTEC-EN-F	25
Schlüter-BEKOTEC System FTS	26
Das Anschlusspaket für BEKOTEC-EN-FTS	28
Schlüter-BEKOTEC System FK	30
Das Anschlusspaket für BEKOTEC-EN-FK	32
Das Sanierungs-Set für BEKOTEC-EN-FK	33
Zubehör	34
Weitere Systembestandteile	52
Kalkulationshilfen	56
Schlüter-BEKOTEC-THERM – im Internet	57
Legende	58
AGB	59





Schlüter®-BEKOTEC-THERM

Der Keramik-Klimaboden

Schlüter-BEKOTEC-THERM ist die innovative Lösung zum Aufbau von beheizten und/oder gekühlten Fußböden. Unsere Belagskonstruktionstechnik besteht aus wenigen, einfachen Komponenten, die in der Regel mit einem konventionellen Estrich verbaut werden können. Unsere langjährig bewährten Noppenplatten ermöglichen eine schnelle Weiterverarbeitung ohne teure, spezielle Bauchemie – die Verlegung von keramischen Oberbelägen ist so meist schon am Tag nach der Estrichverlegung möglich.

Der innovative Aufbau bewirkt einen modularen Spannungsabbau des Estrichs zwischen den einzelnen Noppen. Der Vorteil für Sie: KEINE Feldbegrenzungsfugen im Estrich, KEINE Verwölbung, sehr geringe Wartezeiten. Dazu sind weder hochfeste Estriche noch schnellhärtende Vergussmassen notwendig, sondern einzig und allein unsere Systemkomponenten und ein Estrich in einer Güte von CT/CA-C25-F4.

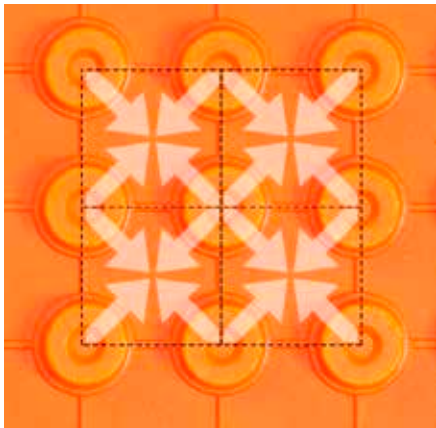

Der innovative Aufbau bewirkt einen modularen Spannungsabbau des Estrichs zwischen den einzelnen Noppen.
Der Vorteil für Sie: KEINE Feldbegrenzungsfugen im Estrich, KEINE Verwölbung, sehr geringe Wartezeiten.

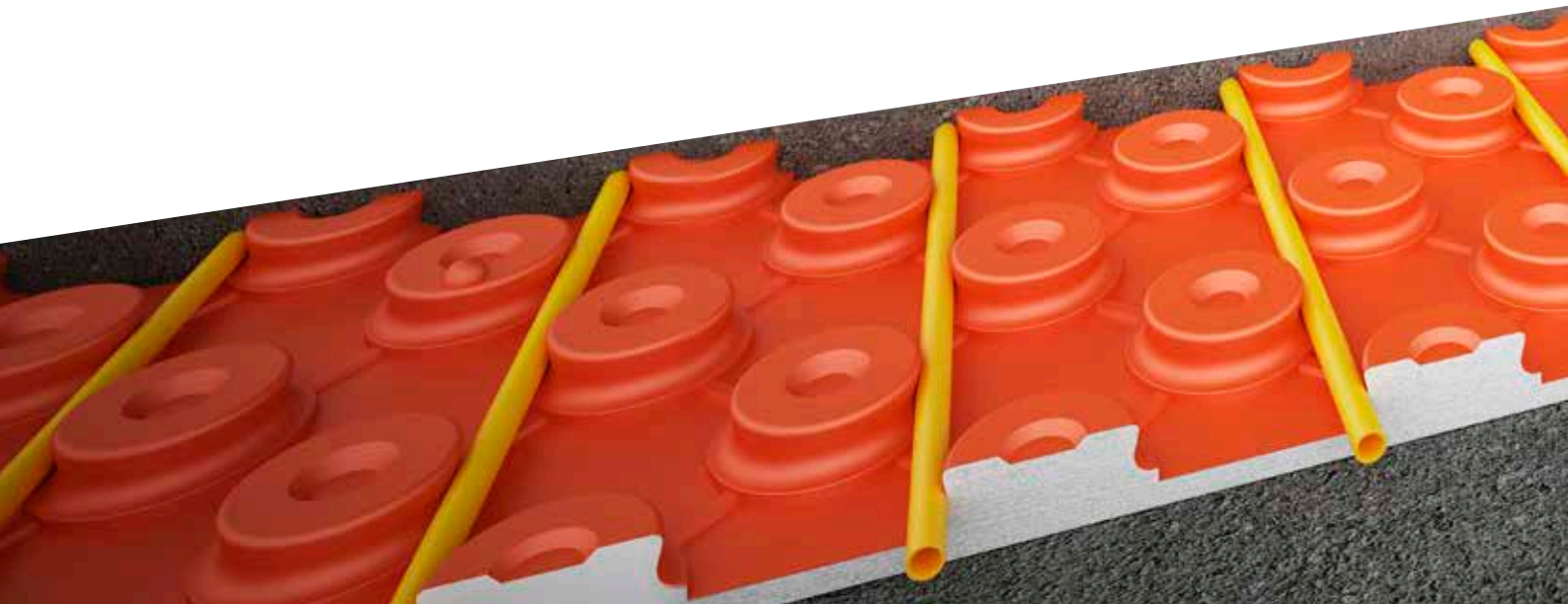

Energiesparen

wissenschaftlich belegt

Fußbodenkonstruktionen mit Schlüter-BEKOTEC-THERM eignen sich dank ihrer niedrigen Aufbauhöhe ideal zum Heizen und Kühlen. Wegen der geringen Masse im System kann dieses am Tage schnell auf Temperaturwechsel reagieren und nachts die Raumtemperatur effektiv und energiesparend absenken.

Ein wissenschaftlicher Praxistest des ITG, Dresden belegt: Mit Schlüter-BEKOTEC-THERM können bis zu 9,5% Energie gegenüber herkömmlichen Fußbodenheizungen eingespart werden.



MEHR ERFAHREN UNTER:
BEKOTEC-THERM.DE



Leben in der Komfortzone

Wärmt in kalten ...

Schlüter-BEKOTEC-THERM ist ein dünn-schichtiges System. Und weil nur ein dünner Estrich aufgeheizt werden muss, begnügt sich das System mit niedrigen Vorlauftemperaturen. Damit ist es besonders gut geeignet für das Zusammenspiel mit regenerativen Energiequellen wie zum Beispiel Wärmepumpen. Das schont Ressourcen, die Umwelt – und auf die Dauer den Geldbeutel.

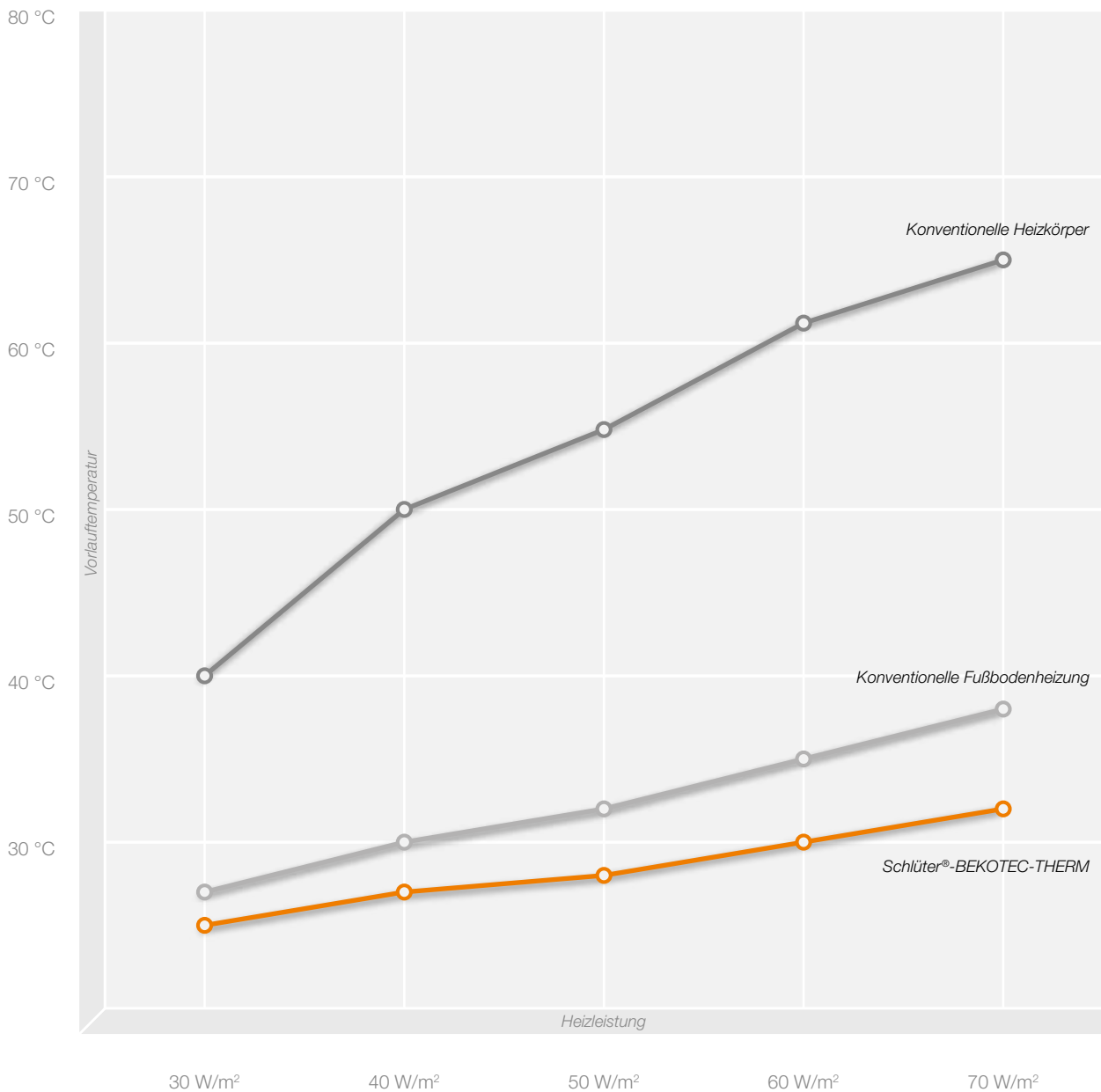
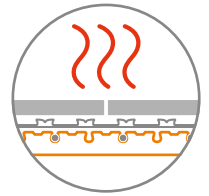

... und kühlt in warmen Zeiten

Sie haben eine Wärmepumpe, die auch kühlen kann? Mit BEKOTEC-THERM können Sie dank der geringen Vorlauf- (Kühl-) Temperaturen Ihr Zuhause effizient passiv kühlen – ohne kostspielige Klimaanlage oder zusätzliche Technik. So bleibt Ihr Heim auch bei hohen Außentemperaturen angenehm kühl.

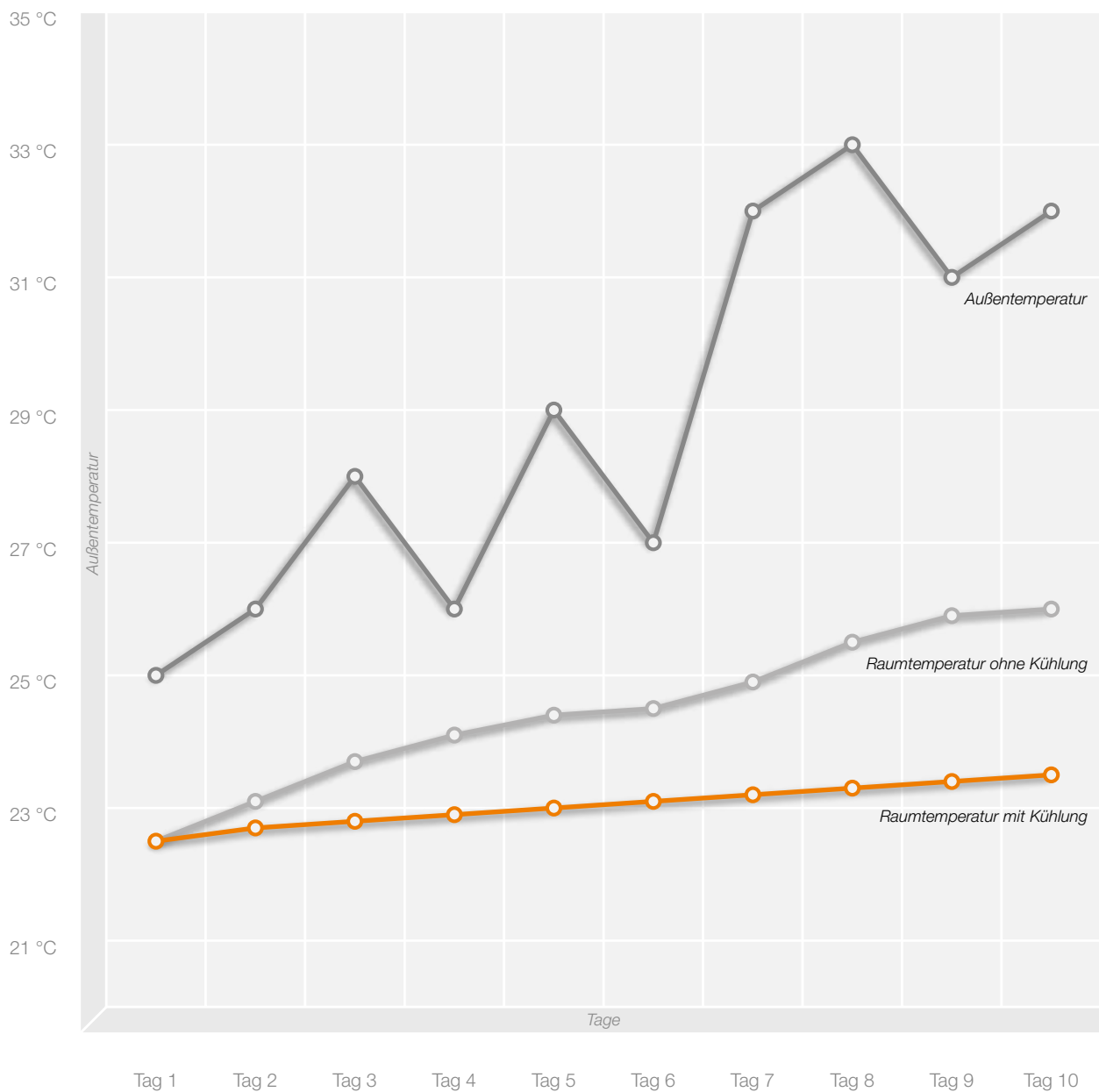

Die Diagramme stellen keinen exakten Wert dar, sondern dienen nur der Veranschaulichung.



Vorteile von Schlüter®-BEKOTEC-THERM

Sie werden begeistert sein



Einfach

Weder komplexe Komponenten noch teure Bauchemie sind notwendig, um Schlüter-BEKOTEC-THERM zu verlegen. Einfache Technik, seit Jahrzehnten bewährt, mehr braucht es nicht. 7 Tage nach dem Verlegen des keramischen Oberbelages können Sie damit beginnen, den Estrich aufzuheizen. Je nach Vorlauftemperatur dauert die Aufheizphase nur 2–3 Tage (Sie starten bei 25 °C, mit täglicher Erhöhung um bis zu 5 °C, bis die Vorlauftemperatur erreicht ist).



Sicher

Sie planen einen keramischen Oberbelag? Gut! Denn mit BEKOTEC-THERM bleiben keramische Beläge dauerhaft rissfrei – und das ab einer Plattengröße von 5 x 5 cm, ohne Formatbegrenzung nach oben. Die angesagten Großformate liegen hier also absolut sicher und schadensfrei. Noch ein Vorteil: BEKOTEC-THERM ist nahezu verwölbungs-/schüsselfrei, abgerissene Fugen an Sockelleisten gehören der Vergangenheit an.



Schnell

Bei der Verwendung eines konventionellen Zementestrichs und keramischer Oberbeläge muss keine Restfeuchte gemessen oder erreicht werden. Sobald der Estrich begehrbar ist, können Sie beginnen, Ihre Keramik zu verlegen. Und das ganz ohne aufwändige und teure, spezielle Bauchemie. Ihr Kunde ist 28 Tage früher in seinem neuen Zuhause, das spart Zeit und Geld.



Unkompliziert

Das BEKOTEC-THERM-System benötigt keine Dehnfugen oder Kellenschnitte im Estrich (ausgenommen Bauwerkstrennungen etc.). Die nach den geltenden Regelwerken nötigen Feldbegrenzungsfugen im Oberbelag können somit unabhängig vom Estrich positioniert werden. Dadurch entfallen unschöne Trennschnitte im Fliesenbild und das Endergebnis spricht für sich.



Nachhaltig

Durch die geringe Aufbauhöhe kann das BEKOTEC-THERM-System mit besonders niedrigen Vorlauftemperaturen betrieben werden. Dadurch eignet es sich hervorragend für die Kombination mit nachhaltigen, modernen Wärmepumpen. Ein weiterer Vorteil: da weniger Estrich benötigt wird, werden auch weniger Ressourcen wie Sand und Zement verbraucht, was den ökologischen Fußabdruck deutlich reduziert.



Gewährleistung im System

Die Schlüter-Systems KG bietet Ihnen bei Verwendung der BEKOTEC-THERM-Fußbodenbelagskonstruktion eine objektbezogene erweiterte Gewährleistung. Diese umfasst eine ausreichende Tragfähigkeit und den Ausschluss von Rissbildungen im Keramik-, Naturstein- oder Kunststein-Belagsmaterial.

Voraussetzung ist die Ausführung des BEKOTEC-THERM-Systems unter Beachtung der entsprechenden Produktdatenblätter und Vorgaben der Schlüter-Systems KG.

Sie haben Fragen? Unser Serviceteam steht Ihnen zur Verfügung!

E-Mail: info@schlueter.de oder Tel.: +49 2371 971-0

Und wenn Sie mal Hilfe brauchen

unterstützen wir Sie gerne

Technische Beratung

Für Fragen zum Konstruktionsaufbau und zur Heizungs- und Regelungstechnik stehen unsere qualifizierten Mitarbeiter des anwendungstechnischen Verkaufs mit fachlichem Rat zur Verfügung. Sie erarbeiten individuell für Ihr Bauvorhaben gewerkeübergreifende Konzepte und Lösungsvorschläge.

Schlüter-BEKOTEC-THERM ist geprüft und freigegeben zur Anwendung mit vielen Fliesenklebern (ABP), Leichtestrichen und gebundenen Schüttungen. Sonderabsprachen und zusätzliche Prüfungen sind bei Bedarf je nach Bauvorhaben möglich.

Heizlastberechnung

Um die optimale, leistungsangepasste Wärmeabgabe des Keramik-Klimabodens BEKOTEC-THERM sicherzustellen, setzen wir eine Software ein, die nach Vorlage der entsprechenden Zeichnungen und Daten die Heizlast des Gebäudes und der einzelnen Räume exakt ermittelt.

Ausschreibungsunterlagen

Von uns entwickelte Ausschreibungstexte stehen im Internet unter bekotec-therm.de und schlueter.de zum Download bereit. Entsprechend der technischen Auslegung von BEKOTEC-THERM als Flächenheizung können wir angepasste Ausschreibungsunterlagen zur Verfügung stellen.

Beratung vor Ort

Bei entsprechendem Bedarf zur individuellen Objektberatung vor Ort stehen unsere Fachberater im Außendienst nach Absprache gerne zur Verfügung – nicht nur für BEKOTEC-THERM.

Training durch Schlüter-Systems

Handwerkern, Verarbeitungsbetrieben und Verkäufern bieten wir speziell auf BEKOTEC-THERM ausgerichtete Schulungen und Seminare an. Wenn Sie an diesen Veranstaltungen Interesse haben, sprechen Sie uns gerne an!



Schlüter®-BEKOTEC-THERM

Der Systemaufbau in der Übersicht



Systembestandteile

Beispielhaft für alle BEKOTEC-Systeme

- 1. Schlüter®-BEKOTEC-EN**
Estrichnoppenplatte zur Aufnahme der Schlüter-Heizrohre
- 2. Schlüter®-BEKOTEC-BRS**
Estrich-Randstreifen
- 3. Schlüter®-BEKOTEC-THERM-HR**
Heizrohr
- 4. Schlüter®-BEKOTEC-THERM-HV**
Edelstahl-Heizkreisverteiler mit Anschlusszubehör
- 5. Schlüter®-BEKOTEC-THERM-VS**
Verteilerschrank
- 6. Schlüter®-BEKOTEC-THERM-ER**
Raumsensor
- 7. Schlüter®-BEKOTEC-THERM-EAHB**
Stellantrieb
- 8. Schlüter®-BEKOTEC-THERM-EBC**
Basismodul „Control“ mit Anschlussmodul
- 9. Schlüter®-BEKOTEC-THERM-EET**
Timereinheit (optional)
- 10. Schlüter®-DITRA**
Verbundabdichtung, Entkopplung,
Dampfdruckausgleich, Wärmeverteilung

Weitere
Systembestandteile
finden Sie ab S. 52



So regeln Sie Ihre Wohlfühlwärme

Flexible Regelungstechnik in drei Schritten



1.1 Raumsensor, Funk

ODER



1.2 Raumsensor, Kabel



2.1 Basismodul „Control“



2.2 Timereinheit

1

1.1

ER/WL – Raumsensor, Funk

Raumsensor zur funkgesteuerten Temperaturregelung. Das Gerät überträgt die aktuelle Raumtemperatur und den eingestellten Sollwert per Funk an das Anschlussmodul EAR/WL.

1.2

ER – Raumsensor, Kabel

Raumsensor zur drahtgebundenen Temperaturregelung. Das Gerät überträgt die aktuelle Raumtemperatur und den eingestellten Sollwert an das Anschlussmodul EAR.

2

2.1

EBC – Basismodul „Control“

Basiseinheit für den Betrieb der Raumregelung. An das Basismodul „Control“ werden sowohl die Funk- als auch die verdrahteten Anschlussmodule für Raumsensoren angeschlossen. Auch Mischinstallationen und Nachrüstungen können so einfach realisiert werden. Das Basismodul versorgt über die jeweiligen Anschlussmodule die drahtgebundenen Raumsensoren mit 5 V Kleinspannung und steuert die Stellantriebe mit 230 V Wechselstrom an.

2.2

EET – Timereinheit

Die optionale Timereinheit EET dient zur Zeitsteuerung der Temperaturabsenkung. Sie kann zur manuellen Programmierung abgenommen und anschließend wieder am Basismodul „Control“ eingesteckt werden. In den Absenkenphasen erfolgt dann eine Temperaturabsenkung um 4 °C.

Durch die schnelle Regelfähigkeit des BEKOTEC-THERM Keramik-Klimabodens erfüllt die Timereinheit die Forderung der Energieeinsparverordnung (EnEV) nach schnell regelbaren Systemen.



2.3 Anschlussmodul, Funk



3.1 Stellantrieb EAHB



ODER



ODER



2.4 Anschlussmodul, Kabel



3.2 Stellantrieb ESA

2.3

EAR/WL – Anschlussmodul, Funk

Module zum Anschluss von 2 oder 6 ER/WL Funk-Raumsensoren. Die Anschlussmodule können durch einfaches Zusammenstecken kombiniert werden. So lassen sich die Anzahl der zu regelnden Räume/Heizkreise und die zuzuordnenden Stellantriebe mühelos anpassen und erweitern. Je Kanal des Anschlussmoduls können 4 Stellantriebe zugeordnet werden. Auch die Kombination mit den verdrahteten Anschlussmodulen EAR ist möglich.

2.4

EAR – Anschlussmodul, Kabel

Module zum Anschluss von 2 oder 6 kabelgebundenen ER Raumsensoren. Die Anschlussmodule können durch einfaches Zusammenstecken kombiniert werden. So lassen sich die Anzahl der zu regelnden Räume/Heizkreise und die zuzuordnenden Stellantriebe mühelos anpassen und erweitern. Je Kanal des Anschlussmoduls können 4 Stellantriebe zugeordnet werden. Die Kombination mit den Funk-Anschlussmodulen EAR/WL ist möglich.

3

3.1

EAHB – Stellantrieb

Die Stellantriebe EAHB für den intelligenten adaptiven hydraulischen Abgleich ermöglichen abhängig von der Vor- und Rücklaufemperatur des Heizkreises eine optimale Energieeffizienz.

3.2

ESA – Stellantrieb

Die Stellantriebe ESA regulieren klassisch den Durchfluss an den einzelnen Rücklaufventilen des Heizkreisverteilers abhängig vom Raumtemperaturregler. Der hydraulische Abgleich erfolgt statisch am Verteiler.



Schlüter[®]-BEKOTEC-THERM-FRS

Die optimale Vorlauftemperatur für Ihre Wohnung

Sie möchten mehrere Zimmer oder eine komplette Wohnung renovieren und dort eine Fußbodenheizung einbauen? Und das, ohne die komplette Heizungsanlage umzubauen?

Dann ist Schlüter-BEKOTEC-THERM-FRS die Lösung für Sie. Das System ermöglicht den Anschluss von BEKOTEC-THERM an eine konventionelle Heizung, ohne dabei in die Anlagentechnik eingreifen zu müssen.

Unsere Festwertregelstation reduziert die Vorlauftemperatur für BEKOTEC-THERM und stellt mit der integrierten Hocheffizienzpumpe sicher, dass alle Heizkreise optimal versorgt sind, ohne die bestehende Heizungsanlage zu überlasten. Zusammen mit unseren Heizkreisverteilern und -verteilerschränken ist das die optimale Lösung für Sanierungen in Bestandsbauten.

Einfach einfach!

Dank unseres intelligenten Systems Schlüter-BEKOTEC-THERM-FRS ist der Einbau einer Fußbodenheizung nahezu überall möglich.

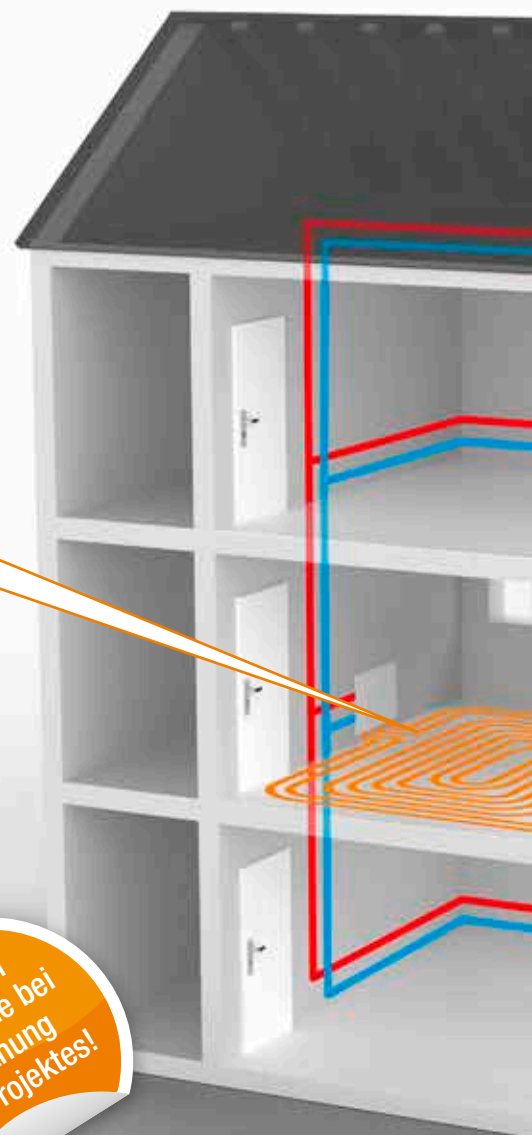

Schlüter®-BEKOTEC-THERM-RTB

Perfekt auf den Einsatz in einzelnen Räumen abgestimmt

Sie möchten einzelne Zimmer renovieren und den Komfort einer Fußbodenheizung in Räumen genießen, die bisher mit konventionellen Heizkörpern ausgestattet sind? Dann ist unser Rücklauf temperatur-Begrenzer Schlüter-BEKOTEC-THERM-RTB wie für Sie gemacht. Er begrenzt die hohen Vorlauftemperaturen ihrer bestehenden Heizungsanlage so, dass sie für BEKOTEC-THERM geeignet sind.

In Bestandsbauten mit hohen Heizlasten erzielen Sie mit dem Rücklauf temperatur-Begrenzer in Kombination mit dem bestehenden Heizkörper eine komfortable Fußbodenerwärmung.

In Bestandsbauten mit mittleren bis geringen Heizlasten schließen Sie mit dem Rücklauf temperatur-Begrenzer mit Raumtemperaturregelung eine eigenständige Fußbodenheizung an – ein zusätzlicher Heizkörper ist nicht mehr nötig.



Gut kombiniert!

Unsere Fußbodenheizung lässt sich einfach mit Ihrer vorhandenen Heizungsanlage kombinieren.

Alles geregelt!

Schlüter-BEKOTEC-THERM-RTB reduziert automatisch und ohne weitere Hilfsenergie die Rücklauf temperatur Ihrer neuen Fußbodenheizung.

Individuell einsetzbar!

Rüsten Sie Ihre neue Fußbodenheizung nach – auch in Einzelräumen.



Schlüter®-BEKOTEC-THERM

Neubau oder Sanierung:

Für jeden Bedarf die richtige Systemlösung

Auch
im Set
erhältlich

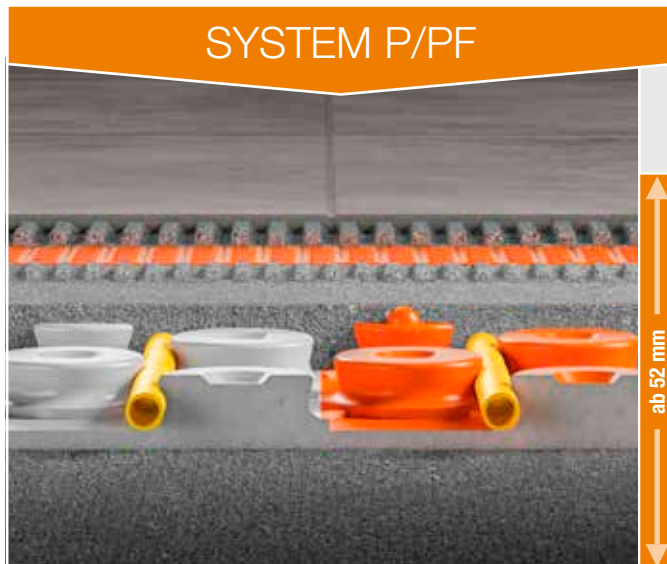

Die Gedämmte

Schlüter®-BEKOTEC-EN-P/-PF

Mit integrierter Dämmung (DEO 033) für den Einsatz in Bereichen mit Anforderungen an Wärmeschutz, z. B. auf Bodenplatten.

- ✓ **Aufbauhöhen: 52–69 mm**
(zzgl. DITRA-Entkopplungsmatte)
- ✓ **Mit integrierter Wärmedämmung,**
Kombination mit zusätzlicher
Dämmung möglich
- ✓ **Flächengewicht ab 57 kg/m²**
- ✓ **Verlegeraster 75 mm**
- ✓ **Heizleistungen bis 100 W/m²**

Mehr Infos ab Seite 18

Der Allrounder

Schlüter®-BEKOTEC-EN-F

Universeller Aufbau zum Einsatz mit und ohne (Trittschall-) Dämmung. Niedriger Aufbau, ideal für Neubau und Renovierung.

- ✓ **Aufbauhöhen: 31–48 mm**
(zzgl. DITRA-Entkopplungsmatte)
- ✓ **Ohne Dämmung,**
Kombination mit Dämmung möglich
- ✓ **Flächengewicht ab 57 kg/m²**
- ✓ **Verlegeraster 75 mm**
- ✓ **Heizleistungen bis 100 W/m²**

Mehr Infos ab Seite 22

Info

Keramik und Naturstein

Wenn Sie Keramik oder Naturstein verbauen, wird eine Entkopplung durch DITRA, DITRA-HEAT oder DITRA-DRAIN benötigt.

Parkett, Laminat und Teppich

Bitte beachten Sie beim Einbau von Parkett, Laminat und Teppich die Verarbeitungshinweise in unseren technischen Datenblättern.



SYSTEM FTS



SYSTEM FK

Die Leise

Schlüter®-BEKOTEC-EN-FTS

Zur Optimierung des Trittschalls können Sie mit unserem System bis zu 25 dB Trittschallverbesserung nach DIN EN ISO 10140-1 erreichen.

- ✓ **Aufbauhöhen: 31–43 mm**
(zzgl. DITRA-Entkopplungsmatte)
- ✓ **Integrierte Trittschalldämmung**
- ✓ **Flächengewicht ab 52 kg/m²**
- ✓ **Verlegeraster 50 mm**
- ✓ **Heizleistungen bis 100 W/m²**

Mehr Infos ab Seite 26

Das Leichtgewicht

Schlüter®-BEKOTEC-EN-FK

Ein Minimum an Gewicht erreichen Sie mit unserem leichtesten und flachsten Aufbau. Eine weitere Gewichtsreduktion ist möglich, sprechen Sie uns dazu bitte an.

- ✓ **Aufbauhöhen: 20–27 mm**
(zzgl. DITRA-Entkopplungsmatte)
- ✓ **Mit Untergrund verklebt**
- ✓ **Flächengewicht ab 40 kg/m²**
- ✓ **Verlegeraster 50 mm**
- ✓ **Heizleistungen bis 100 W/m²**

Mehr Infos ab Seite 30



Schlüter®-BEKOTEC-EN-P/-PF

Die Gedämmte

Technische Details zum System

Systemhöhe (inkl. DITRA)	57–74 mm
Höhe der Noppenplatten	44 mm
Estrichüberdeckung	8–25 mm
Rohrdurchmesser	16 x 2 mm
Verlegeabstände	75 150 225 300 mm
Heizrohrbedarf	13,33 6,66 4,44 3,33 m/m ²
Max. Heizleistung (VT 40 °C / RT 20 °C) *	140 100 60 40 W/m ²
Min. Flächengewicht	57 kg/m ²
Min. Estrichvolumen	28,5 l/m ²
Max. Nutzlast	bis zu 5 kN/m ²

* VT = Vorlauftemperatur / RT = Raumtemperatur

Technische Details zur Estrichnoppenplatte

Nutzfläche	75,5 x 106 cm = 0,8 m ²
Hinweise zur Dämmung	integriert DEO 033 / U-Wert 1,650 W/m ² K

Hinweis:

Für die Verlegung von Keramik oder Naturstein ist zunächst die Entkopplungsmatte Schlüter-DITRA auf dem Estrich zu verkleben. Die Verlegung kann nach ausreichender Tragfähigkeit des Estrichs erfolgen (Calciumsulfatestrich < 2 % Restfeuchte).

Zu berücksichtigen sind unsere Produktdatenblätter 6.1 und 9.1. Weitere Informationen finden Sie in unserem Technischen Handbuch.

Estrichnoppenplatte

Schlüter®-BEKOTEC-EN-P/-PF

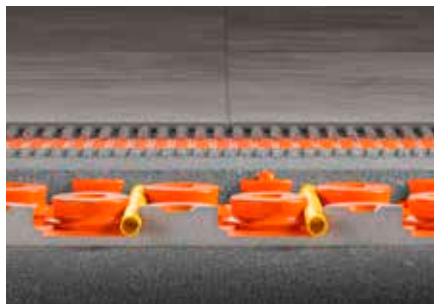
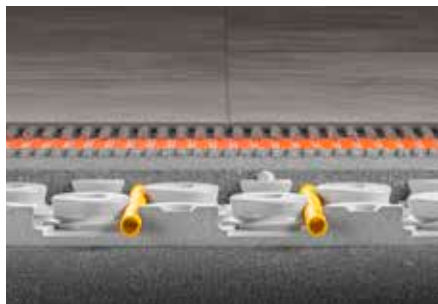

Schlüter-BEKOTEC-EN-P/-PF ist eine Estrichnoppenplatte zur Aufnahme der Schlüter-Heizrohre Ø 16 mm. Der Stufenfalz der Platte ermöglicht eine sichere, einfache und saubere Verbindung. Die hinterschnittenen Noppen halten das Rohr in einem definierten Abstand (Raster 75 mm). Mit der Einhaltung einer Mindestüberdeckung von 8 mm (max. 25 mm), der Verwendung eines handelsüblichen Estrichs CT-C25-F4 (ZE 20) oder CA-C25-F4 (AE 20) und der BEKOTEC-THERM-HR Heizrohre stellen Sie sicher, dass keramische und Natursteinbeläge im System dauerhaft rissfrei bleiben. Überdeckungen und Ausführungen für alternative Beläge entnehmen Sie bitte unserem Technischen Handbuch.

Schlüter®-BEKOTEC-EN-P

Estrichnoppenplatte ohne Folienüberzug

Art.-Nr.	€/ m ²	P (St.)
EN 2520 P	19,60	20

1 Platte (0,8 m²) = kleinste Liefereinheit

Hinweis:

Material: Polystyrol (EPS 033, DEO = Dämmung für Estrich ohne Schallschutzanforderung). Für den Einsatz von konventionellen, erdfeucht einzubringenden Estrichen (Zementestrich) geeignet.

Schlüter®-BEKOTEC-EN-PF

Estrichnoppenplatte mit Folienüberzug

Art.-Nr.	€/ m ²	P (St.)
EN 1520 PF	23,52	20

1 Platte (0,8 m²) = kleinste Liefereinheit

Hinweis:

Material: Polystyrol (EPS 033, DEO = Dämmung für Estrich ohne Schallschutzanforderung). Mit Folienüberzug aus Polystyrol, für den Einsatz von Fließestrichen (z. B. Calciumsulfatestrich) geeignet.

Randstreifen:

EN 2520 P: BRS 810 / BRSK 810 / BRS 808 KF / BRS 808 KSF
EN 1520 PF: BRS 808 KF / BRS 808 KSF (siehe Seite 34)

Heizrohr

Schlüter®-BEKOTEC-THERM-HR



Schlüter-BEKOTEC-THERM-HR ist ein 5-Schicht Verbund-Heizrohr aus hochwertigem Polymerwerkstoff (PE-RT) mit einer mittig liegenden Sauerstoffdiffusionssperre. Das sehr flexible Heizrohr gemäß DIN 16833 ist für die Verlegung in den BEKOTEC-Systemplatten optimiert. Die Sauerstoffdichtheit ist gemäß DIN 4726 zertifiziert und wird fortlaufend güteüberwacht.

Unsere Systeme sind nach DIN-EN 1264 geprüft.

Schlüter®-BEKOTEC-THERM-HR

Heizrohr 16 x 2 mm für EN-P und EN-PF

L (m)	Art.-Nr.	€/ m	P (Rolle)
70	BTHR 16 RT 70	2,07	7
120	BTHR 16 RT 120	2,07	7
200	BTHR 16 RT 200	2,05	7
600	BTHR 16 RT 600	2,05	4

Ausgleichsplatte

Schlüter®-BEKOTEC-ENR



Schlüter-BEKOTEC-ENR ist eine Ausgleichsplatte zur Verschnittoptimierung für Randbereiche und Durchgänge (z. B. Türen, Nischen), in denen keine Heizrohre verlegt werden. Auch der Einsatz vor Heizkreisverteiltern zur Erleichterung der Montage der Heizrohre ist möglich.

Schlüter®-BEKOTEC-ENR

Ausgleichsplatte für EN-P und EN-PF

Art.-Nr.	€/ St.	P (St.)
ENR 1520 P	2,33	20

Nutzfläche: 30,5 x 45,5 cm = 0,14 m²



Das Anschlusspaket

Alle Anlussteile für Schlüter®-BEKOTEC-EN-P/-PF



In unserem Anschlusspaket finden Sie alle Produkte, die zum Anschluss von Schlüter-BEKOTEC-THERM Heizkreisen an die Heizungsanlage notwendig sind. Neben einem Edelstahlverteiler mit Thermometer sind Klemmringverschraubungen, Winkelspangen sowie Stellantriebe enthalten. Somit erhalten Sie alles, was Sie benötigen, in einer baustellengerechten, abfallreduzierten Verpackung.

Inhalt Paket



- ✓ **Edelstahlverteiler mit Thermometer (mehr Infos siehe Seite 38)**
- ✓ **Klemmringverschraubungen**
- ✓ **Winkelspangen**
- ✓ **Klammern für Noppenplatten**
- ✓ **Stellantriebe (mehr Infos siehe Seite 47)**

Schlüter®-BEKOTEC Anschlusspaket

Anschluss-Komponenten für BEKOTEC-EN-P/-PF

Beschreibung	Art.-Nr.	€ / Set	P (Set)
für 2 Heizkreise, Rohr Ø 16 mm	BT 2 AS 16	333,01	5
für 3 Heizkreise, Rohr Ø 16 mm	BT 3 AS 16	444,43	5
für 4 Heizkreise, Rohr Ø 16 mm	BT 4 AS 16	565,86	5
für 5 Heizkreise, Rohr Ø 16 mm	BT 5 AS 16	688,54	5
für 6 Heizkreise, Rohr Ø 16 mm	BT 6 AS 16	807,48	5
für 7 Heizkreise, Rohr Ø 16 mm	BT 7 AS 16	928,92	5
für 8 Heizkreise, Rohr Ø 16 mm	BT 8 AS 16	1051,60	5
für 9 Heizkreise, Rohr Ø 16 mm	BT 9 AS 16	1170,54	5
für 10 Heizkreise, Rohr Ø 16 mm	BT 10 AS 16	1292,59	5
für 11 Heizkreise, Rohr Ø 16 mm	BT 11 AS 16	1414,65	5
für 12 Heizkreise, Rohr Ø 16 mm	BT 12 AS 16	1533,59	5

Hinweis:

Zum Anschluss an das Heizungsnetz kann ein Kugelhahn notwendig sein, dieser ist separat zu bestellen (siehe Seite 48).

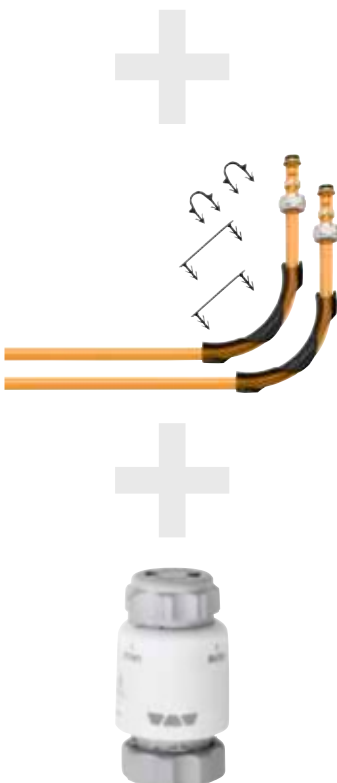



Schlüter-Systems



ZUBEHÖR

SYSTEM FK

SYSTEM FTS

SYSTEM F

SYSTEM P/PF



Schlüter®-BEKOTEC-EN-F

Der Allrounder

Technische Details zum System

Systemhöhe (inkl. DITRA)	36–53 mm
Höhe der Noppenplatten	23 mm
Estrichüberdeckung	8–25 mm
Rohrdurchmesser	14 x 2 mm
Verlegeabstände	75 150 225 300 mm
Heizrohrbedarf	13,33 6,66 4,44 3,33 m/m ²
Max. Heizleistung (VT 40 °C / RT 20 °C) *	130 90 50 40 W/m ²
Min. Flächengewicht	57 kg/m ²
Min. Estrichvolumen	28,5 l/m ²
Max. Nutzlast	bis zu 5 kN/m ²

* VT = Vorlauftemperatur / RT = Raumtemperatur

Technische Details zur Estrichnoppenplatte

Nutzfläche	120 x 90 cm = 1,08 m ²
Hinweise zur Dämmung	DEO / DES möglich, Details dazu siehe Technisches Handbuch

Hinweis:

Für die Verlegung von Keramik oder Naturstein ist zunächst die Entkopplungsmatte Schlüter-DITRA auf dem Estrich zu verkleben. Die Verlegung kann nach ausreichender Tragfähigkeit des Estrichs erfolgen (Calciumsulfatestrich < 2 % Restfeuchte). Zu berücksichtigen sind unsere Produktdatenblätter 6.1 und 9.2. Weitere Informationen finden Sie in unserem Technischen Handbuch.

Estrichnoppenplatte

Schlüter®-BEKOTEC-EN-F

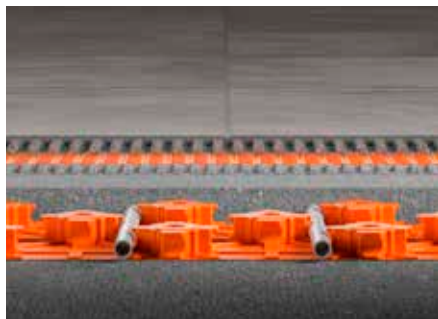

Schlüter-BEKOTEC-EN-F ist eine Estrichnoppenplatte aus druckstabiler Polystyrol-Tiefziehfolie zur Aufnahme der Schlüter-Heizrohre (Ø 14 mm). Die BEKOTEC-Platten werden zur Verbindung um eine Noppenreihe überlappt und ineinandergesteckt. Die hinter-schnittenen Noppen halten das Rohr in einem definierten Abstand (Raster 75 mm). Mit der Einhaltung einer Mindestüberdeckung von 8 mm (max. 25 mm), der Verwendung eines handelsüblichen Estrichs CT-C25-F4 (ZE 20) oder CA-C25-F4 (AE 20) und der BEKOTEC-THERM-HR Heizrohre stellen Sie sicher, dass keramische und Natursteinbeläge im System dauerhaft rissfrei bleiben. Überdeckungen und Ausführungen für alternative Beläge entnehmen Sie bitte unserem Technischen Handbuch.

Schlüter®-BEKOTEC-EN 23 F

Estrichnoppenplatte

Art.-Nr.	€/ m ²	P (St.)
EN 23 F	18,46	20

1 Platte (1,08 m²) = kleinste Liefereinheit

Hinweis:

Das System BEKOTEC-EN-F kann mit einer Wärme- oder Trittschalldämmung verbaut werden. Mögliche Ausführungen dazu finden Sie in unserem Technischen Handbuch.

Randstreifen:

Für die Estrichnoppenplatte EN 23 F ist der Randstreifen BRS 808 KSF zu verwenden (siehe Seite 34).

Heizrohr

Schlüter®-BEKOTEC-THERM-HR



Schlüter-BEKOTEC-THERM-HR ist ein 5-Schicht Verbund-Heizrohr aus hochwertigem Polymerwerkstoff (PE-RT) mit einer mittig liegenden Sauerstoffdiffusionssperre. Das sehr flexible Heizrohr gemäß DIN 16833 ist für die Verlegung in den BEKOTEC-Systemplatten optimiert. Die Sauerstoffdichtheit ist gemäß DIN 4726 zertifiziert und wird fortlaufend güteüberwacht.

Schlüter®-BEKOTEC-THERM-HR

Heizrohr 14 x 2 mm für EN 23 F

L (m)	Art.-Nr.	€/ m	P (Rolle)
70	BTHR 14 RT 70	2,03	7
120	BTHR 14 RT 120	2,03	7
200	BTHR 14 RT 200	2,01	7
600	BTHR 14 RT 600	2,01	4

Unsere Systeme sind nach DIN-EN 1264 geprüft.

Ausgleichsplatte

Schlüter®-BEKOTEC-ENFG



Die Ausgleichsplatte Schlüter-BEKOTEC-ENFG wird vor Heizkreisverteilern eingesetzt, um die Montage der Heizrohre im Verteilerschrank zu erleichtern. Mit dem mitgelieferten doppelseitigen Klebeband (6 m) wird die Platte aus Polystyrol an der Noppenplatte befestigt.

Schlüter®-BEKOTEC-ENFG

Set Ausgleichsplatte für EN 23 F

Art.-Nr.	€/ Set	P (Set)
ENFG	28,76	10

Nutzfläche: 127,5 x 97,5 cm = 1,24 m²

Im Set enthalten:

1 Ausgleichsplatte
6 m Doppelklebeband



Das Anschlusspaket

Alle Anlussteile für Schlüter®-BEKOTEC-EN-F



In unserem Anschlusspaket finden Sie alle Produkte, die zum Anschluss von Schlüter-BEKOTEC-THERM Heizkreisen an die Heizungsanlage notwendig sind. Neben einem Edelstahlverteiler mit Thermometer sind Klemmringverschraubungen, Winkelspangen sowie Stellantriebe enthalten. Somit erhalten Sie alles, was Sie benötigen, in einer baustellengerechten, abfallreduzierten Verpackung.

Inhalt Paket



- ✓ **Edelstahlverteiler mit Thermometer (mehr Infos siehe Seite 38)**
- ✓ **Klemmringverschraubungen**
- ✓ **Winkelspangen**
- ✓ **Stellantriebe (mehr Infos siehe Seite 47)**

Schlüter®-BEKOTEC Anschlusspaket

Anschluss-Komponenten für BEKOTEC-EN-F

Beschreibung	Art.-Nr.	€ / Set	P (Set)
für 2 Heizkreise, Rohr Ø 14 mm	BT 2 AS 14	323,00	5
für 3 Heizkreise, Rohr Ø 14 mm	BT 3 AS 14	444,43	5
für 4 Heizkreise, Rohr Ø 14 mm	BT 4 AS 14	563,36	5
für 5 Heizkreise, Rohr Ø 14 mm	BT 5 AS 14	682,29	5
für 6 Heizkreise, Rohr Ø 14 mm	BT 6 AS 14	801,22	5
für 7 Heizkreise, Rohr Ø 14 mm	BT 7 AS 14	923,90	5
für 8 Heizkreise, Rohr Ø 14 mm	BT 8 AS 14	1045,35	5
für 9 Heizkreise, Rohr Ø 14 mm	BT 9 AS 14	1164,28	5
für 10 Heizkreise, Rohr Ø 14 mm	BT 10 AS 14	1283,21	5
für 11 Heizkreise, Rohr Ø 14 mm	BT 11 AS 14	1402,14	5
für 12 Heizkreise, Rohr Ø 14 mm	BT 12 AS 14	1521,07	5

Hinweis:

Zum Anschluss an das Heizungsnetz kann ein Kugelhahn notwendig sein, dieser ist separat zu bestellen (siehe Seite 48).

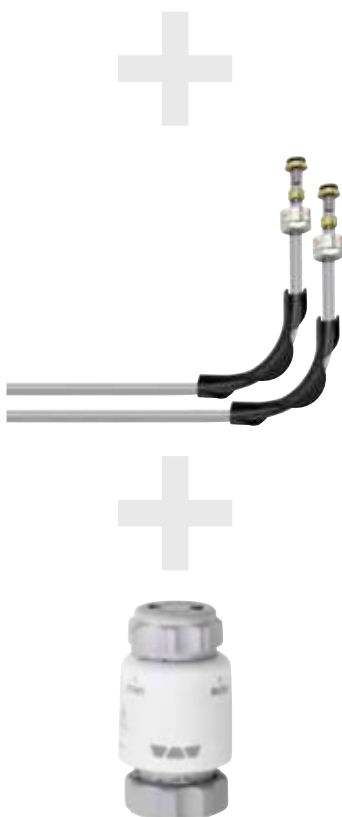

Das Sanierungs-Set

Alle Komponenten für Schlüter®-BEKOTEC-EN-F

In unserem BEKOTEC Sanierungs-Set enthalten sind 13 m² unserer Systemplatte EN 23 F, das dazu passende Systemheizrohr Ø 14 mm (70 m), 2 Stück Klemmringverschraubungen sowie ein Rücklauftemperatur-Begrenzer mit weißer Kunststoffabdeckung.

Inhalt Set

- ✓ **BEKOTEC-Systemplatten (12 Stück), insgesamt 12,96 m²**
- ✓ **Schlüter-Systemheizrohr Ø 14 mm, 70 m**
- ✓ **Rücklauftemperatur-Begrenzer**
- ✓ **Klemmringverschraubungen**

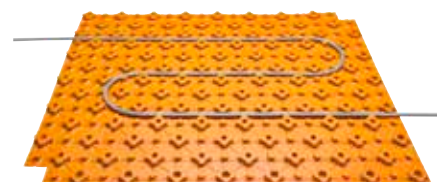

Schlüter®-BEKOTEC Sanierungs-Set

System-Komponenten für BEKOTEC-EN-F

Art.-Nr.	€ / Set	P (Set)
BT EN 23 F S1	569,62	5

Hinweis:

Zum Anschluss an das Heizungsnetz kann ein Anschlussnippel notwendig sein, dieser ist separat zu bestellen (siehe Seite 37).

Randdämmstreifen sind nicht im Sanierungs-Set enthalten. Bestellen Sie diese bitte entsprechend dem verwendeten Estrich separat (siehe Seite 34).

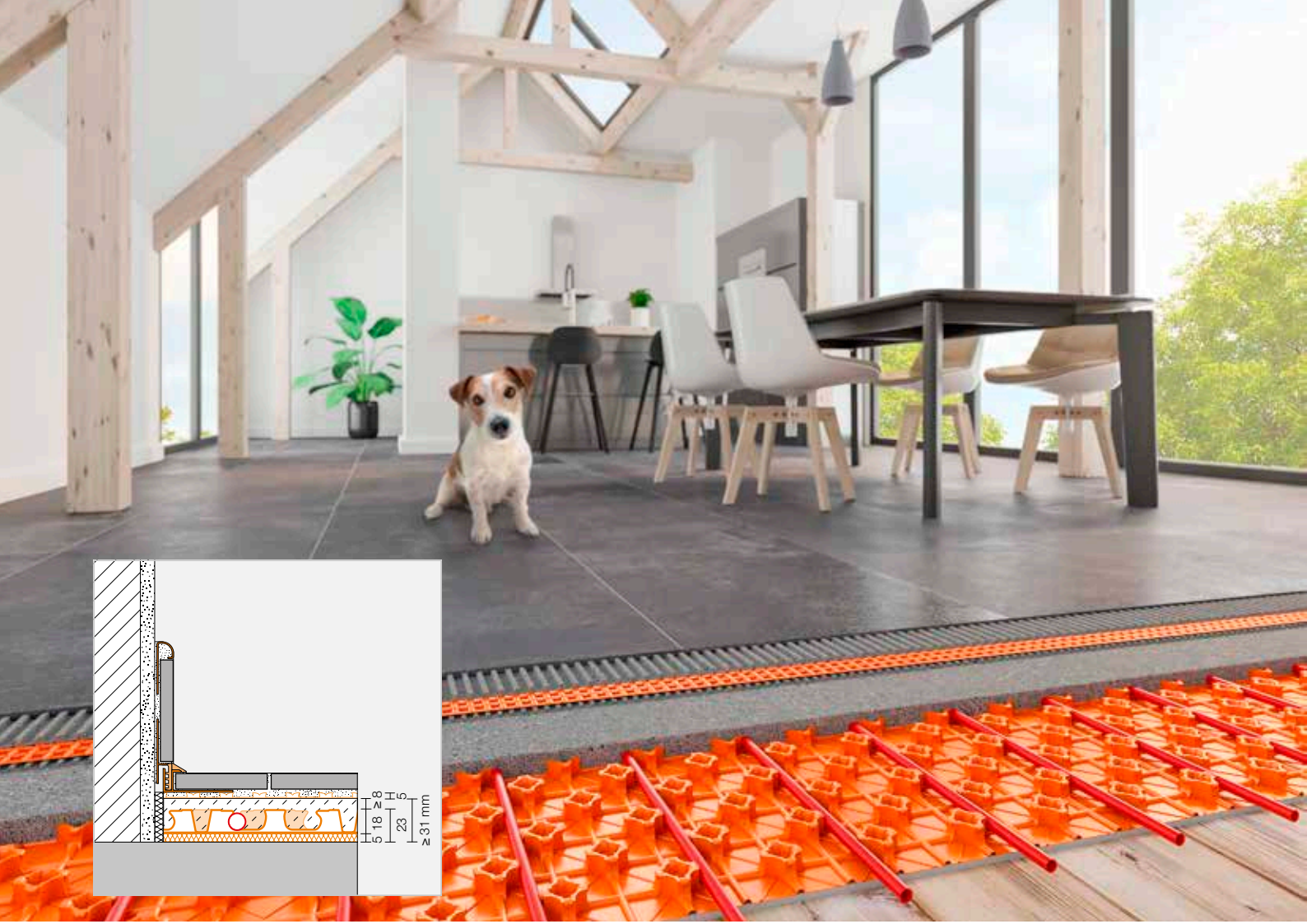

Schlüter®-BEKOTEC-EN-FTS

Die Leise

Technische Details zum System

Systemhöhe (inkl. DITRA)	36–48 mm
Höhe der Noppenplatten	18 + 5 mm
Estrichüberdeckung	8–20 mm
Rohrdurchmesser	12 x 1,5 mm
Verlegeabstände	50 100 150 200 250 300 mm
Heizrohrbedarf	20 10 6,66 5 4 3,33 m/m ²
Max. Heizleistung (VT 40 °C / RT 20 °C) *	145 120 80 50 40 30 W/m ²
Min. Flächengewicht	52 kg/m ²
Min. Estrichvolumen	26 l/m ²
Max. Nutzlast	bis zu 5 kN/m ²

* VT = Vorlauftemperatur / RT = Raumtemperatur

Technische Details zur Estrichnoppenplatte

Nutzfläche	140 x 80 cm = 1,12 m ²
Hinweise zur Dämmung	Trittschallverbesserung nach DIN EN ISO 10140-1: 25 dB

Hinweis:

Vor der Verlegung von Keramik oder Naturstein ist die Entkopplungsmatte Schlüter-DITRA auf dem Estrich zu verkleben. Die Verlegung kann nach ausreichender Tragfähigkeit des Estrichs erfolgen (Calciumsulfatestrich ≤ 2 % Restfeuchte).

Zu berücksichtigen sind unsere Produktdatenblätter 6.1 und 9.4. Weitere Informationen finden Sie in unserem Technischen Handbuch.

Estrichnoppenplatte

Schlüter®-BEKOTEC-EN-FTS



Schlüter-BEKOTEC-EN-FTS ist eine Estrichnoppenplatte aus druckstabiler Polystyrol-Tiefziehfolie, die rückseitig mit einer 5 mm Trittschalldämmung versehen ist. Die hinter-schnittenen Noppen halten das Rohr in einem definierten Abstand (Raster 50 mm). Die BEKOTEC-Platten werden zur Verbindung um eine Noppenreihe überlappt und ineinander-gesteckt. Mit der Einhaltung einer Mindest-überdeckung von 8 mm (max. 20 mm), der Verwendung eines handelsüblichen Estrichs CT-C25-F4 (ZE 20) oder CA-C25-F4 (AE 20) und der BEKOTEC-THERM-HR Heizrohre stellen Sie sicher, dass keramische und Natursteinbeläge im System dauerhaft rissfrei bleiben. Überdeckungen und Ausführungen für alternative Beläge entnehmen Sie bitte unserem Technischen Handbuch.

Schlüter®-BEKOTEC-EN 18 FTS

Estrichnoppenplatte mit Trittschalldämmung

Art.-Nr.	€ / m ²	P (St.)
EN 18 FTS 5	29,83	20

1 Platte (1,12 m²) = kleinste Liefereinheit

Trittschallverbesserung:

Für die Noppenplatte EN 18 FTS wurde nach DIN EN ISO 10140-1 eine Trittschallverbesserung von bis zu 25 dB ermittelt.

Randstreifen:

Für die Estrichnoppenplatte EN 18 FTS ist der Randstreifen BRS 808 KSF zu verwenden (siehe Seite 34).

Heizrohr

Schlüter®-BEKOTEC-THERM-HR



Schlüter-BEKOTEC-THERM-HR ist ein 5-Schicht Verbund-Heizrohr aus hochwertigem Polymerwerkstoff (PE-RT) mit einer mittig liegenden Sauerstoffdiffusionssperre. Das sehr flexible Heizrohr gemäß DIN 16833 ist für die Verlegung in den BEKOTEC-Systemplatten optimiert. Die Sauerstoffdichtheit ist gemäß DIN 4726 zertifiziert und wird fortlaufend güteüberwacht.

Schlüter®-BEKOTEC-THERM-HR

Heizrohr 12 x 1,5 mm für EN 18 FTS

L (m)	Art.-Nr.	€ / m	P (Rolle)
70	BTHR 12 RT 70	1,94	8
120	BTHR 12 RT 120	1,94	8
200	BTHR 12 RT 200	1,91	8
600	BTHR 12 RT 600	1,91	5

Unsere Systeme sind nach DIN-EN 1264 geprüft.

Ausgleichsplatte

Schlüter®-BEKOTEC-ENFGTS

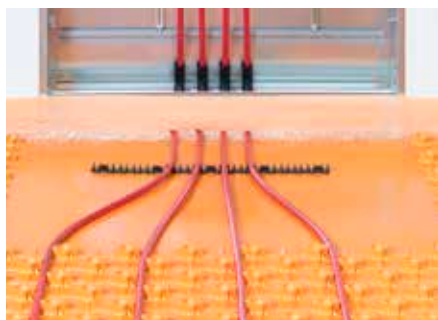

Die Ausgleichsplatte Schlüter-BEKOTEC-ENFGTS wird vor Heizkreisverteilern eingesetzt, um die Montage der Heizrohre im Verteilerschrank zu erleichtern. Mit dem mitgelieferten doppelseitigen Klebeband (6 m) wird die Platte aus Polystyrol an der Noppenplatte befestigt. Damit die Heizrohre sicher im System bleiben, ist unter der Ausgleichsplatte die gleiche Trittschalldämmung angebracht wie bei der EN 18 FTS.

Schlüter®-BEKOTEC-ENFGTS

Set Ausgleichsplatte für EN 18 FTS

Art.-Nr.	€ / Set	P (Set)
EN 18 FGTS 5	41,29	10

Nutzfläche: 140 x 80 cm = 1,12 m²

Im Set enthalten:

1 Ausgleichsplatte
6 m Doppelklebeband



Das Anschlusspaket

Alle Anlussteile für Schlüter®-BEKOTEC-EN-FTS



In unserem Anschlusspaket finden Sie alle Produkte, die zum Anschluss von Schlüter-BEKOTEC-THERM Heizkreisen an die Heizungsanlage notwendig sind. Neben einem Edelstahlverteiler mit Thermometer sind Klemmringverschraubungen, Winkelspangen sowie Stellantriebe enthalten. Somit erhalten Sie alles, was Sie benötigen, in einer baustellengerechten, abfallreduzierten Verpackung.

Inhalt Paket



- ✓ **Edelstahlverteiler mit Thermometer (mehr Infos siehe Seite 38)**
- ✓ **Klemmringverschraubungen**
- ✓ **Winkelspangen**
- ✓ **Stellantriebe (mehr Infos siehe Seite 47)**



Schlüter®-BEKOTEC Anschlusspaket

Anschluss-Komponenten für BEKOTEC-EN-FTS

Beschreibung	Art.-Nr.	€ / Set	P (Set)
für 2 Heizkreise, Rohr Ø 12 mm	BT 2 AS 12	325,50	5
für 3 Heizkreise, Rohr Ø 12 mm	BT 3 AS 12	444,43	5
für 4 Heizkreise, Rohr Ø 12 mm	BT 4 AS 12	563,36	5
für 5 Heizkreise, Rohr Ø 12 mm	BT 5 AS 12	682,29	5
für 6 Heizkreise, Rohr Ø 12 mm	BT 6 AS 12	804,97	5
für 7 Heizkreise, Rohr Ø 12 mm	BT 7 AS 12	926,42	5
für 8 Heizkreise, Rohr Ø 12 mm	BT 8 AS 12	1045,35	5
für 9 Heizkreise, Rohr Ø 12 mm	BT 9 AS 12	1164,28	5
für 10 Heizkreise, Rohr Ø 12 mm	BT 10 AS 12	1283,21	5
für 11 Heizkreise, Rohr Ø 12 mm	BT 11 AS 12	1408,40	5
für 12 Heizkreise, Rohr Ø 12 mm	BT 12 AS 12	1527,32	5

Hinweis:

Zum Anschluss an das Heizungsnetz kann ein Kugelhahn notwendig sein, dieser ist separat zu bestellen (siehe Seite 48).



ZUBEHÖR

SYSTEM FK

SYSTEM FTS

SYSTEM F

SYSTEM P/PF



Schlüter®-BEKOTEC-EN-FK

Das Leichtgewicht

Technische Details zum System

Systemhöhe (inkl. DITRA)	25–32 mm
Höhe der Noppenplatten	12 mm
Estrichüberdeckung	8–15 mm
Rohrdurchmesser	10 x 1,3 mm
Verlegeabstände	50 100 150 200 250 300 mm
Heizrohrbedarf	20 10 6,66 5 4 3,33 m/m ²
Max. Heizleistung (VT 40 °C / RT 20 °C) *	145 120 80 50 35 30 W/m ²
Min. Flächengewicht	40 kg/m ²
Min. Estrichvolumen	20 l/m ²
Max. Nutzlast	bis zu 5 kN/m ²

* VT = Vorlauftemperatur / RT = Raumtemperatur

Technische Details zur Estrichnoppenplatte

Nutzfläche	110 x 70 cm = 0,77 m ²
Hinweise zur Dämmung	nicht auf Dämmlage einsetzbar

Hinweis:

Vor der Verlegung von Keramik oder Naturstein ist die Entkopplungsmatte Schlüter-DITRA auf dem Estrich zu verkleben. Die Verlegung kann nach ausreichender Tragfähigkeit des Estrichs erfolgen (Calciumsulfatestrich ≤ 2 % Restfeuchte). Zu berücksichtigen sind unsere Produktdatenblätter 6.1 und 9.5. Weitere Informationen finden Sie in unserem Technischen Handbuch.

Estrichnoppenplatte

Schlüter®-BEKOTEC-EN-FK

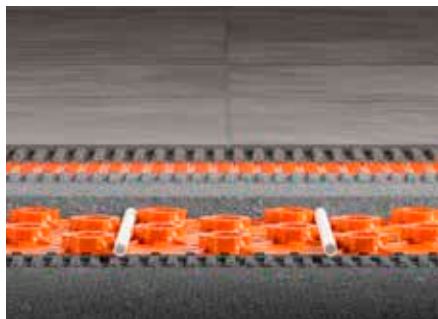

Schlüter-BEKOTEC-EN-FK ist eine Estrichnoppenplatte aus druckstabiler Polystyrol-Tiefziehfolie, die rückseitig mit einem Trägervlies versehen ist. Sie wird als Verbundsystem auf geeigneten, lastabtragenden Untergründen vollflächig verklebt. Die hinterschnittenen Noppen halten das Rohr in einem definierten Abstand (Raster 50 mm). Die BEKOTEC-Platten werden zur Verbindung um eine Noppenreihe überlappt und ineinandergesteckt. Mit der Einhaltung einer Mindestüberdeckung von 8 mm (max. 15 mm), der Verwendung eines handelsüblichen Estrichs CT-C25-F4 (ZE 20) oder CA-C25-F4 (AE 20) und der BEKOTEC-THERM-HR Heizrohre stellen Sie sicher, dass keramische und Natursteinbeläge im System dauerhaft rissfrei bleiben. Überdeckungen und Ausführungen für alternative Beläge entnehmen Sie bitte unserem Technischen Handbuch.

Schlüter®-BEKOTEC-EN 12 FK

Estrichnoppenplatte mit rückseitigem Trägervlies

Art.-Nr.	€ / m ²	P (St.)
EN 12 FK	19,81	20

1 Platte (0,77 m²) = kleinste Liefereinheit

Randstreifen:

Für die Estrichnoppenplatte EN 12 FK ist der Randstreifen BRS 808 KSF zu verwenden (siehe Seite 34).

Heizrohr

Schlüter®-BEKOTEC-THERM-HR



Schlüter-BEKOTEC-THERM-HR ist ein 5-Schicht Verbund-Heizrohr aus hochwertigem Polymerwerkstoff (PE-RT) mit einer mittig liegenden Sauerstoffdiffusionssperre. Das sehr flexible Heizrohr gemäß DIN 16833 ist für die Verlegung in den BEKOTEC-Systemplatten optimiert. Die Sauerstoffdichtheit ist gemäß DIN 4726 zertifiziert und wird fortlaufend güteüberwacht.

Schlüter®-BEKOTEC-THERM-HR

Heizrohr 10 x 1,3 mm für EN 12 FK

L (m)	Art.-Nr.	€ / m	P (Rolle)
70	BTHR 10 RT 70	1,85	8
120	BTHR 10 RT 120	1,85	8
200	BTHR 10 RT 200	1,82	8
600	BTHR 10 RT 600	1,82	5

Unsere Systeme sind nach DIN-EN 1264 geprüft.

Ausgleichsplatte

Schlüter®-BEKOTEC-ENFGK

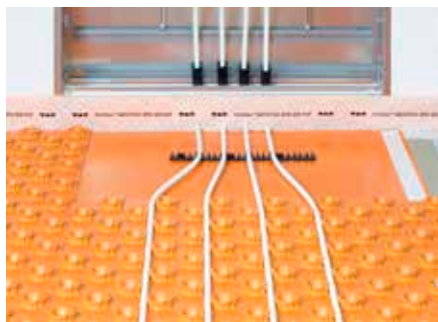

Die Ausgleichsplatte Schlüter-BEKOTEC-ENFGK wird vor Heizkreisverteilern eingesetzt, um die Montage der Heizrohre im Verteilerschrank zu erleichtern. Mit dem mitgelieferten doppelseitigen Klebeband (6 m) wird die Platte aus Polystyrol an der Noppenplatte befestigt.

Schlüter®-BEKOTEC-ENFGK

Set Ausgleichsplatte für EN 12 FK

Art.-Nr.	€ / Set	P (Set)
EN 12 FGK	28,01	10

Nutzfläche: 110 x 70 cm = 0,77 m²

Im Set enthalten:

1 Ausgleichsplatte
6 m Doppelklebeband



Das Anschlusspaket

Alle Anlussteile für Schlüter®-BEKOTEC-EN-FK



In unserem Anschlusspaket finden Sie alle Produkte, die zum Anschluss von Schlüter-BEKOTEC-THERM Heizkreisen an die Heizungsanlage notwendig sind. Neben einem Edelstahlverteiler mit Thermometer sind Klemmringverschraubungen, Winkelspangen sowie Stellantriebe enthalten. Somit erhalten Sie alles, was Sie benötigen, in einer baustellengerechten, abfallreduzierten Verpackung.

Inhalt Paket



- ✓ **Edelstahlverteiler mit Thermometer (mehr Infos siehe Seite 38)**
- ✓ **Klemmringverschraubungen**
- ✓ **Winkelspangen**
- ✓ **Stellantriebe (mehr Infos siehe Seite 47)**



Schlüter®-BEKOTEC Anschlusspaket

Anschluss-Komponenten für BEKOTEC-EN-FK

Beschreibung	Art.-Nr.	€ / Set	P (Set)
für 2 Heizkreise, Rohr Ø 10 mm	BT 2 AS 10	325,50	5
für 3 Heizkreise, Rohr Ø 10 mm	BT 3 AS 10	444,43	5
für 4 Heizkreise, Rohr Ø 10 mm	BT 4 AS 10	563,36	5
für 5 Heizkreise, Rohr Ø 10 mm	BT 5 AS 10	682,29	5
für 6 Heizkreise, Rohr Ø 10 mm	BT 6 AS 10	807,48	5
für 7 Heizkreise, Rohr Ø 10 mm	BT 7 AS 10	926,42	5
für 8 Heizkreise, Rohr Ø 10 mm	BT 8 AS 10	1045,35	5
für 9 Heizkreise, Rohr Ø 10 mm	BT 9 AS 10	1164,28	5
für 10 Heizkreise, Rohr Ø 10 mm	BT 10 AS 10	1283,21	5
für 11 Heizkreise, Rohr Ø 10 mm	BT 11 AS 10	1408,40	5
für 12 Heizkreise, Rohr Ø 10 mm	BT 12 AS 10	1527,32	5

Hinweis:

Zum Anschluss an das Heizungsnetz kann ein Kugelhahn notwendig sein, dieser ist separat zu bestellen (siehe Seite 48).

Das Sanierungs-Set

Alle Komponenten für Schlüter®-BEKOTEC-EN-FK

In unserem BEKOTEC Sanierungs-Set enthalten sind ca. 8 m² unserer Systemplatte EN 12 FK, das dazu passende Systemheizrohr Ø 10 mm (70 m), 2 Stück Klemmringverschraubungen sowie ein Rücklauftemperatur-Begrenzer mit weißer Kunststoffabdeckung.

Inhalt Set

- ✓ **BEKOTEC-Systemplatten (10 Stück), insgesamt 7,7 m²**
- ✓ **Schlüter-Systemheizrohr Ø 10 mm, 70 m**
- ✓ **Rücklauftemperatur-Begrenzer**
- ✓ **Klemmringverschraubungen**



Schlüter®-BEKOTEC Sanierungs-Set

System-Komponenten für BEKOTEC-EN-FK

Art.-Nr.	€ / Set	P (Set)
BT EN 12 FK S1	522,98	5

Hinweis:

Zum Anschluss an das Heizungsnetz kann ein Anschlussnippel notwendig sein, dieser ist separat zu bestellen (siehe Seite 37).

Randdämmstreifen sind nicht im Sanierungs-Set enthalten. Bestellen Sie diese bitte entsprechend dem verwendeten Estrich separat (siehe Seite 34).



Zubehör

Alles, was Sie für Ihre Fußbodenheizung brauchen

Randstreifen

Schlüter®-BEKOTEC-BRS



Schlüter-BEKOTEC-BRS ist ein Randstreifen aus geschlossenzelligem Polyethylenschaum mit integriertem Folienfuß. Der Randstreifen wird an den aufgehenden Wänden oder festen Einbauteilen abgestellt. Der Folienfuß wird unter der BEKOTEC-Platte oder der PE-Folienabdeckung verlegt und ist für konventionelle Zementestriche geeignet. Der Randstreifen Schlüter-BEKOTEC-BRSK ist zusätzlich mit einem Klebestreifen zur Wandfixierung ausgestattet.

Schlüter®-BEKOTEC-BRS

Randstreifen (BRS 810)
Randstreifen mit Kleberücken (BRSK 810)

Art.-Nr.	€ / m	P (Rolle)
BRS 810	1,09	10
BRSK 810	1,44	10

Maße: 8 mm x 100 mm x 50 m

Geeignete Estrichnoppenplatten:

EN 2520 P

Schlüter®-BEKOTEC-BRS/KF



Schlüter-BEKOTEC-BRS/KF ist ein Randstreifen aus geschlossenzelligem Polyethylenschaum mit einem Klebefuß und einem rückseitigen Klebestreifen für die Wandfixierung. Durch das Auflegen der BEKOTEC-Noppenplatte auf den PE-Klebefuß entsteht eine Verbindung, die das Unterlaufen bei der Verarbeitung von Fließestrich verhindert.

Schlüter®-BEKOTEC-BRS/KF

Randstreifen mit Klebefuß

Art.-Nr.	€ / m	P (Rolle)
BRS 808 KF	2,32	10

Maße: 8 mm x 80 mm x 25 m

Geeignete Estrichnoppenplatten:

EN 2520 P

EN 1520 PF

Schlüter®-BEKOTEC-BRS/KSF



Schlüter-BEKOTEC-BRS/KSF ist ein Randstreifen aus geschlossenzelligem Polyethylenschaum mit einem Klebestützfuß, der ober- und unterseitig einen Klebestreifen zur Fixierung aufweist. Durch die Verklebung auf dem Untergrund und die Vorspannung des Stützfußes wird der Randstreifen an die Wand gedrückt. Mit dem Auflegen der BEKOTEC-Noppenplatte auf den Klebefuß entsteht eine Verbindung, die das Unterlaufen bei der Verarbeitung von Fließestrich verhindert.

Schlüter®-BEKOTEC-BRS/KSF

Randstreifen mit Klebestützfuß

Art.-Nr.	€ / m	P (Rolle)
BRS 808 KSF	3,14	5

Maße: 8 mm x 80 mm x 25 m

Geeignete Estrichnoppenplatten:

EN 2520 P

EN 1520 PF

EN 23 F

EN 18 FTS 5

EN 12 FK

Trittschalldämmung

Schlüter®-BEKOTEC-BTS



Schlüter-BEKOTEC-BTS ist eine 5 mm dicke Trittschalldämmung aus geschlossenzelligem Polyethylenschaum zur Verlegung unter die Estrichnoppenplatten Schlüter-BEKOTEC-EN/P, -EN/PF und -EN 23 F. Durch die Verwendung von BEKOTEC-BTS wird eine deutliche Trittschallverbesserung erreicht. Sie kann eingesetzt werden, wenn die erforderliche Höhe zum Einbau einer ausreichend starken Polystyrol- oder Mineralfasertrittschalldämmung nicht ausreicht. Die max. Verkehrslast ist auf 2 kN/m² zu begrenzen.

Schlüter®-BEKOTEC-BTS

PE-Trittschalldämmung

Art.-Nr.	€/m ²	P (Rolle)
BTS 510	5,42	5

Maße: 5 mm x 1 m x 50 m

Dehnfugenprofil

Schlüter®-DILEX-DFP

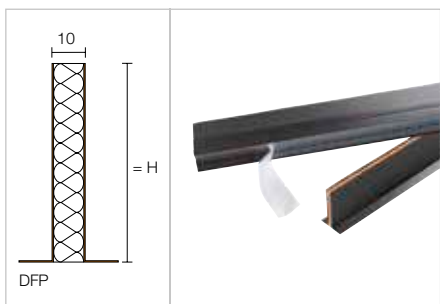

Schlüter-DILEX-DFP ist ein Dehnfugenprofil mit Klebefuß zum Einbau im Türbereich oder zur Unterteilung von Estrichflächen. Bitte beachten Sie zu Dehnfugen und Unterteilungen unser Technisches Handbuch bzw. Datenblatt 9.1.

Schlüter®-DILEX-DFP

Dehnfugenprofil

H (mm)	L = 1,00 m Art.-Nr.	€/m	P (St.)
60	DFP 6/100	13,30	20
80	DFP 8/100	15,63	20
100	DFP 10/100	18,21	20
	L = 2,50 m		KV (St.)
100	DFP 10/250	17,59	40

Abrollhilfe

Schlüter®-BEKOTEC-THERM-HERO



Schlüter-BEKOTEC-THERM-HERO ist eine Abrollvorrichtung für alle BEKOTEC-THERM Heizrohre. Sie ist universal für alle Längen und Durchmesser einsetzbar. Außerdem wird jede Abrollvorrichtung benutzerfreundlich für einen komfortablen und sicheren Transport mit einer Tragetasche ausgeliefert.

Schlüter®-BEKOTEC-THERM-HERO

Heizrohr-Abroller

Art.-Nr.	€/St.	P (St.)
BTZ HR A	688,54	5



Fixierung

Schlüter®-BEKOTEC-ZDK



Schlüter-BEKOTEC-ZDK ist ein Doppelklebeband zur Fixierung der Noppenplatte auf dem Untergrund oder den Ausgleichsplatten.

Schlüter®-BEKOTEC-ZDK

Doppelklebeband

Art.-Nr.	€/St.	P (St.)
BT ZDK 66	78,93	10

Schlüter®-BEKOTEC-ZRKL

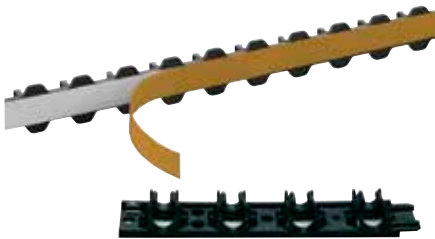

Schlüter-BEKOTEC-ZRKL sind Rohrklemmleisten, um die Rohre auf den Ausgleichsplatten sicher zu führen. Die selbstklebenden Klemmleisten werden einfach auf die Ausgleichsplatten vor dem Heizkreisverteiler geklebt.

Schlüter®-BEKOTEC-ZRKL

Rohrklemmleiste für Heizrohre Ø 14–16 mm

L (cm)	Art.-Nr.	€/St.	P (St.)
20	BT ZRKL	5,97	10

Rohraufnahmen: 4 St.

Schlüter®-BEKOTEC-ZRKL

Rohrklemmleiste für Heizrohre Ø 10–12 mm

L (cm)	Art.-Nr.	€/St.	P (St.)
80	BT ZRKL 1012	5,81	10

Rohraufnahmen: 32 St.

Schlüter®-BEKOTEC-THERM-RH



Schlüter-BEKOTEC-THERM-RH sind Kunststoffbügel mit seitlichen Widerhaken-Nadeln zur Fixierung von 16 mm Heizrohren in kritischen Bereichen. Die Größe 75 ist für mehrere Heizrohre geeignet, die Größe 17 für ein einzelnes Rohr.

Hinweis:

Die Heizrohrhalter sind nur für die Noppenplatten EN-P und EN-PF geeignet.

Schlüter®-BEKOTEC-THERM-RH

Heizrohrhalter für 16 mm Heizrohre

Art.-Nr.	€/Pack	P (Pack)
BTZ RH 75/100	33,86	10
BTZ RH 17/100	17,75	10

Pack = 100 St.

Schlüter®-BEKOTEC-THERM-ZW



Schlüter-BEKOTEC-THERM-ZW ist eine Winkelspange aus Kunststoff zur definierten 90° Umlenkung der Heizrohre mit Durchmesser 10, 12, 14 bzw. 16 mm im Verteilerschrank. Die Winkelspange lässt sich einfach seitlich über das Heizrohr klemmen. Die Verwendung ist aufgrund der relativ geringen Estrichstärke zu empfehlen und erleichtert die Montage im Verteilerschrank.

Schlüter®-BEKOTEC-THERM-ZW

Winkelspange

Ø mm	Art.-Nr.	€/St.	P (St.)
10-12	BT ZW 1014	2,77	50
14-16	BT ZW 1418	2,84	50

Hinweis:

Je Heizkreis 2 Stück erforderlich (Vor- und Rücklauf).

Klemmringverschraubung

Schlüter®-BEKOTEC-THERM-KV



Schlüter-BEKOTEC-THERM-KV ist eine aus vernickeltem Messing bestehende Klemmringverschraubung für Vor- und Rücklauf. Sie verbindet im System die Schlüter-Heizrohre (Durchmesser 10, 12, 14, 16 mm) mit dem Schlüter-Heizkreisverteiler.

Schlüter®-BEKOTEC-THERM-KV

Klemmverschraubung

Ø mm	Art.-Nr.	€ / Set	P (Set)
10	BTZ2 KV 10	10,81	10
12	BTZ2 KV 12	10,81	10
14	BTZ2 KV 14	10,08	10
16	BTZ2 KV 16	10,08	10

Set = 2 St.

Schlüter®-BEKOTEC-THERM-KU



Schlüter-BEKOTEC-THERM-KU ist eine Doppel-Klemmringverschraubung aus vernickeltem Messing zum Verbinden von Schlüter-Heizrohren, Durchmesser 10, 12, 14 oder 16 mm.

Schlüter®-BEKOTEC-THERM-KU

Verbindungskupplung

Ø mm	Art.-Nr.	€ / St.	P (St.)
10	BTZ KU 10 S	18,85	10
12	BTZ KU 12	17,63	10
14	BTZ KU 14	15,67	10
16	BTZ KU 16	15,67	10

Anschluss

Schlüter®-BEKOTEC-THERM-AN



Schlüter-BEKOTEC-THERM-AN ist ein Anschlussnippel aus vernickeltem Messing. Einerseits mit 1/2" (DN 15) selbstdichtendem Außengewinde und andererseits mit einer Klemmverschraubung 3/4" (DN 20) für den Anschluss der Schlüter-Heizrohre 14 oder 16 mm – passend für alle Eurokonos Verschraubungen.

Schlüter®-BEKOTEC-THERM-AN

Anschlussnippel

Ø mm	Art.-Nr.	€ / Set	P (Set)
14	BTZ2 AN 14	16,27	10
16	BTZ2 AN 16	16,27	10

Set = 2 St.

Hinweis:

Der Anschluss eines 10 oder 12 mm Rohres ist mit der Klemmverschraubung BTZ2 KV 10/12 möglich (separat zu bestellen).

Schlüter®-BEKOTEC-THERM-AW



Schlüter-BEKOTEC-THERM-AW ist ein Anschlusswinkel aus vernickeltem Messing in drehbarer Ausführung. Einerseits mit 1/2" (DN 15) selbstdichtendem Außengewinde und andererseits mit einer Klemmverschraubung 3/4" (DN 20) für den Anschluss des Schlüter-Heizrohres 14 oder 16 mm.

Schlüter®-BEKOTEC-THERM-AW

Anschlusswinkel

Ø mm	Art.-Nr.	€ / Set	P (Set)
14	BTZ2 AW 14	31,43	10
16	BTZ2 AW 16	31,43	10

Set = 2 St.

Hinweis:

Der Anschluss eines 10 oder 12 mm Rohres ist mit der Klemmverschraubung BTZ2 KV 10/12 möglich (separat zu bestellen).



Heizkreisverteiler Edelstahl

Schlüter®-BEKOTEC-THERM-HVT/DE



Schlüter-BEKOTEC-THERM-HVT/DE ist ein Heizkreisverteiler DN 25 aus Edelstahl mit Vor- und Rücklaufbalken, Außendurchmesser 35 mm.

Die Montage erfolgt mit 2 Verteilerhaltern inkl. Schalldämmeinlage, passend zum Schlüter-Verteilerschrank sowie einem Wandmontage-Set, beides ist im Lieferumfang enthalten.

Vormontiert im Lieferumfang enthalten:

- Vorlauf-Durchflussmesser mit transparenter Skala, einstellbar für 0,5 bis 3,0 Ltr./Min. zur Regulierung der Durchflussmengen
- Integriertes Thermometer, beidseitig montierbar
- Thermostatventile, je Heizkreis manuell einstellbar, passend für elektrisch gesteuerte Schlüter-Stellantriebe
- Je ein Handentlüfter für Vor- und Rücklauf, Messing vernickelt
- Füll- und Entleerungshahn 1/2" (DN 15), drehbar, Messing vernickelt
- Endstopfen 3/4" (DN 20), Messing vernickelt
- Anschluss des Verteilers mit flachdichtender Überwurfmutter 1" (DN 25)
- Heizkreisabgänge im Abstand von 50 mm, bestehend aus Anschlussstutzen 3/4" (DN 20) AG mit Konus, passend für Schlüter-Klemmverschraubungen

Schlüter®-BEKOTEC-THERM-HVT/DE

Heizkreisverteiler

Anzahl Heizkreise	Länge A [mm]	Art.-Nr.	€ / Set	P (Set)
2	215	BTHVT 2 DE	216,17	5
3	245	BTHVT 3 DE	278,95	5
4	295	BTHVT 4 DE	341,85	5
5	347	BTHVT 5 DE	404,63	5
6	397	BTHVT 6 DE	467,48	5
7	447	BTHVT 7 DE	530,27	5
8	497	BTHVT 8 DE	593,09	5
9	547	BTHVT 9 DE	655,94	5
10	597	BTHVT 10 DE	718,77	5
11	647	BTHVT 11 DE	781,60	5
12	697	BTHVT 12 DE	844,40	5

Schlüter®-BEKOTEC-THERM-HVE



Schlüter-BEKOTEC-THERM-HVE ist eine Heizkreisverteiler-Erweiterung zur nachträglichen Erweiterung des Schlüter-Heizkreisverteilers aus Edelstahl.

Vormontiert im Lieferumfang enthalten:

- Vorlauf-Durchflussmesser mit transparenter Skala, einstellbar für 0,5 bis 3,0 Ltr./Min. zur Regulierung der Durchflussmengen
- Thermostatventil, manuell einstellbar, passend für elektrisch gesteuerte Schlüter-Stellantriebe
- Heizkreisabgang mit Anschluss-Stutzen 3/4" (DN 20) AG mit Konus passend für Schlüter-Klemmverschraubung

Schlüter®-BEKOTEC-THERM-HVE

Heizkreisverteiler-Erweiterung

Art.-Nr.	€ / Set	P (Set)
BT HVE 1 DE	127,93	5

Hinweis:

Zur Verbindung mit den BEKOTEC-THERM-Heizrohren sind ein Set Klemmverschraubungen BTZ 2 KV... sowie zwei Winkelspannen BT ZW... erforderlich.

Heizkreisverteiler Kunststoff

Schlüter®-BEKOTEC-THERM-HVP

Schlüter-BEKOTEC-THERM-HVP ist ein Heizkreisverteiler aus glasfaserverstärktem Kunststoff. Dieser kann variabel aus bis zu 12 Heizkreismodulen und Endmodulen zusammengesetzt werden. Die modularen Heizkreisabgänge (Abstand 50 mm) sind jeweils um 180° drehbar, beidseitig anschließbar und durch integrierte Fixierungselemente gesichert.

Separat erhältlich sind Kugelhahn-Sets DN 25 oder DN 20 sowie Montagebügel-Sets für den Einbau im Verteilerschrank oder auf Putz. Detaillierte Maßangaben und Konfigurations-Beispiele entnehmen Sie bitte unserem Technischen Handbuch.

Heizkreismodul

Schlüter®-BEKOTEC-THERM-HVP

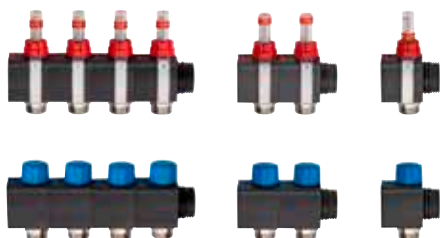

Schlüter-BEKOTEC-THERM-HVP ist ein Heizkreismodul-Set welches sich aus Vor- und Rücklaufmodulen zusammensetzt.

Das Vorlaufmodul besteht aus einem Durchflussmesser mit transparenter Skala, einstellbar zwischen 0,5–5,0 l/Min, das Rücklaufmodul aus einem eingebauten Thermostatventil mit Schutzkappe, passend für elektrisch gesteuerte Schlüter-Stellantriebe.

Schlüter®-BEKOTEC-THERM-HVP

Vor- und Rücklaufmodule für Kunststoff-Verteiler

Anschlüsse	Art.-Nr.	€ / Set	P (Set)
1	BT HVT 1 DK	53,83	5
2	BT HVT 2 DK	107,67	5
4	BT HVT 4 DK	215,32	5

Hinweis:

Set, bestehend aus Vor- und Rücklauf.

Endmodul-Set

Schlüter®-BEKOTEC-THERM-HVP Set



Schlüter-BEKOTEC-THERM-HVP-Set besteht aus 2 Endmodulen mit jeweils einer 1" flachdichtenden Überwurfmutter, Füll- und Entleerungshahn 1/2" (drehbar) und Thermometer.

Schlüter®-BEKOTEC-THERM-HVP Set

Anschluss-Set für Kunststoff-Verteiler

Art.-Nr.	€ / Set	P (Set)
BT HVT ASK	118,74	5

Hinweis:

Set, bestehend aus Vor- und Rücklauf.

Montagebügel

Schlüter®-BEKOTEC-THERM-HK

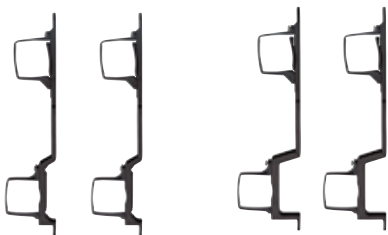

Set flach

Set hoch

Schlüter-BEKOTEC-THERM-HK ist ein Montagebügel-Set für den Einbau im Verteilerschrank oder auf Putz.

Schlüter®-BEKOTEC-THERM-HK

Montagebügel

H (mm)	Art.-Nr.	€ / Set	P (Set)
80	BT HVT KF	19,03	5
98	BT HVT KH	19,93	5







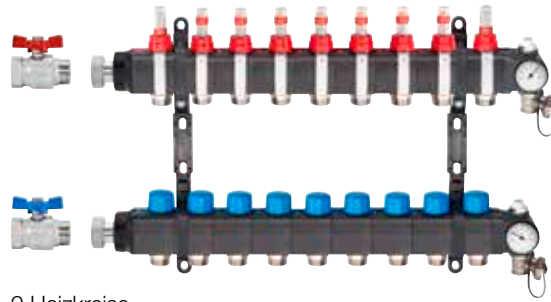

Konfigurations-Beispiele



4 Heizkreise



9 Heizkreise

Kugelhahn	HVP (Endmodul-Set)	HVP (Vor- und Rücklaufmodule)		HK (Montagebügel)		Stellantrieb
Set	Set	9 Heizkreise (4 + 2 + 2 + 1)		Set flach	Set hoch	je Heizkreis
		4 Heizkreise	5 Heizkreise	oder		
						

Anschluss-Set Heizkreisverteiler

Schlüter®-BEKOTEC-THERM-HV/AS

Schlüter-BEKOTEC-THERM-HV/AS sind Zubehör-Sets zum Anschluss der Heizkreise an Schlüter-Heizkreisverteiler (Edelstahl oder Kunststoff), wahlweise für Durchmesser 10, 12, 14 oder 16 mm Heizrohr.

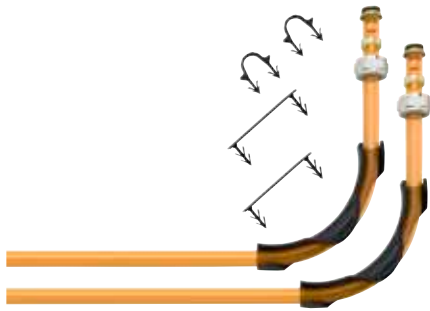

Anschluss-Set Komponenten für Heizrohr Ø 16 mm



Anschluss-Set Komponenten für Heizrohr Ø 14 mm

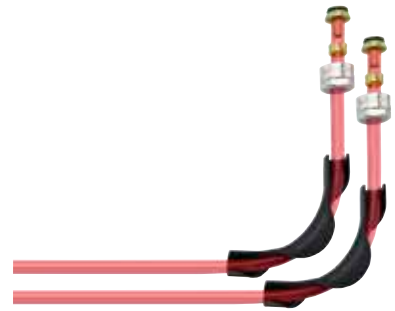

Anschluss-Set Komponenten für Heizrohr Ø 12 oder 10 mm

Schlüter®-BEKOTEC-THERM-HV/AS

Anzahl Heizkreise	System P/PF Verteileranschluss-Set Ø 16 mm		System F Verteileranschluss-Set Ø 14 mm		System FTS Verteileranschluss-Set Ø 12 mm		System FK Verteileranschluss-Set Ø 10 mm		P (Set)
	Art.-Nr.	€ / Set	Art.-Nr.	€ / Set	Art.-Nr.	€ / Set	Art.-Nr.	€ / Set	
2	BTHV 2 AS	34,51	BTHV 2 AS 14	32,51	BTHV 2 AS 12	33,37	BTHV 2 AS 10	33,37	5
3	BTHV 3 AS	51,80	BTHV 3 AS 14	48,71	BTHV 3 AS 12	49,12	BTHV 3 AS 10	49,12	5
4	BTHV 4 AS	69,05	BTHV 4 AS 14	64,93	BTHV 4 AS 12	65,89	BTHV 4 AS 10	65,89	5
5	BTHV 5 AS	86,31	BTHV 5 AS 14	81,14	BTHV 5 AS 12	81,90	BTHV 5 AS 10	81,90	5
6	BTHV 6 AS	103,61	BTHV 6 AS 14	97,36	BTHV 6 AS 12	99,12	BTHV 6 AS 10	99,12	5
7	BTHV 7 AS	120,85	BTHV 7 AS 14	113,58	BTHV 7 AS 12	115,64	BTHV 7 AS 10	115,64	5
8	BTHV 8 AS	138,12	BTHV 8 AS 14	129,78	BTHV 8 AS 12	132,38	BTHV 8 AS 10	132,38	5
9	BTHV 9 AS	155,34	BTHV 9 AS 14	146,02	BTHV 9 AS 12	148,39	BTHV 9 AS 10	148,39	5
10	BTHV 10 AS	172,58	BTHV 10 AS 14	162,25	BTHV 10 AS 12	165,59	BTHV 10 AS 10	165,59	5
11	BTHV 11 AS	189,86	BTHV 11 AS 14	178,46	BTHV 11 AS 12	182,04	BTHV 11 AS 10	182,04	5
12	BTHV 12 AS	207,09	BTHV 12 AS 14	194,68	BTHV 12 AS 12	198,11	BTHV 12 AS 10	198,11	5

Anschluss-Set Komponenten	Ø 16 x 2 mm	Beispiel BTHV 5 AS für Heizkreisverteiler 5-fach	Ø 14 x 2 mm	Beispiel BTHV 7 AS 14 für Heizkreisverteiler 7-fach
Klemmverschraubungen	2 Stück je Heizkreis	10 Stück	2 Stück je Heizkreis	14 Stück
Winkelspannen	2 Stück je Heizkreis	10 Stück	2 Stück je Heizkreis	14 Stück
Heizrohrhalter RH 17	2 Stück je Heizkreis	10 Stück	-	-
Heizrohrhalter RH 75	2 Stück je Heizkreis	10 Stück	-	-

Anschluss-Set Komponenten	Ø 12 x 1,5 mm	Beispiel BTHVT 5 AS 12 für Heizkreisverteiler 5-fach	Ø 10 x 1,3 mm	Beispiel BTHVT 7 AS 10 für Heizkreisverteiler 7-fach
Klemmverschraubungen	2 Stück je Heizkreis	10 Stück	2 Stück je Heizkreis	14 Stück
Winkelspannen	2 Stück je Heizkreis	10 Stück	2 Stück je Heizkreis	14 Stück



Verteilerschrank Einbau

Schlüter®-BEKOTEC-THERM-VSE



Schlüter-BEKOTEC-THERM-VSE ist ein Verteilerschrank für die Wand-Einbaumontage zur Aufnahme eines Schlüter-Heizkreisverteilers und der zugehörigen Regelkomponenten. Der Einbausschrank besteht aus voll verzinktem Stahlblech mit Vorstanzungen in den Seitenwänden zur Durchführung der Anschlussleitungen. Die Vorderseite (Tür und Rahmen) ist pulverbeschichtet.

Zum Lieferumfang gehören:

- zwei seitliche, von 0 bis 90 mm höhenverstellbare Montagefüße
- Estrichabschlussblech, tiefenverstellbar, demontierbar und pulverbeschichtet
- Heizrohrführungsschiene
- zwei verstellbare Befestigungsschienen für Schlüter-Heizkreisverteiler sowie eine zusätzliche Montageschiene zur einfachen Steckmontage der Schlüter-Anschlussmodule

Hinweis:

Blendrahmen und Tür in separater Verpackung sind pulverbeschichtet und werden nachträglich an 4 Einstecklaschen mit Flügelschrauben montiert, variabel für Nischentiefen von 110 mm bis 150 mm. Die Tür wird mit einem Drehverschluss arretiert.

Ein Schloss mit zugehörigen Schlüsseln ist als Sonderzubehör lieferbar (Art.-Nr.: BT ZS). Farbe: VW = verkehrsweiß (RAL 9016)

Schlüter®-BEKOTEC-THERM-VSE

Verteilerschrank für Einbaumontage von Edelstahl-/Kunststoff-Verteilern

Art.-Nr.	Außenmaße (B x H x T = mm)	Anzahl HK max. ohne PW*	Anzahl HK max. mit PW* vertikal	Anzahl HK max. mit PW* horizontal	Anzahl HK max. inkl. FRS**	€ / St.	P (St.)
BT VSE 4 VW	490 x 705 x 110	4	3	-	2	199,86	5
BT VSE 5 VW	575 x 705 x 110	6	5	3	3*	220,30	5
BT VSE 8 VW	725 x 705 x 110	9	8	6	5	254,97	5
BT VSE 11 VW	875 x 705 x 110	12	11	9	8	286,66	5
BT VSE 12 VW	1025 x 705 x 110	12	12	12	12	322,12	5
BT ZS	Verteilerschrank-Schloss mit 2 Schlüsseln					23,11	5

* PW = Platzhalter für Wärmemengenzähler ** FRS = Festwertregelstation

Hinweis:

Beim Einsatz des Heizkreisverteilers aus Kunststoff und der Festwertregelstation passen in dieser Konfiguration (*) nur 2 Heizkreisabgänge in den Verteilerschrank.

Verteilerschrank Vorbau

Schlüter®-BEKOTEC-THERM-VSV



Schlüter-BEKOTEC-THERM-VSV ist ein Verteilerschrank für die Vorwandmontage zur Aufnahme eines Schlüter-Heizkreisverteilers und der zugehörigen Regelkomponenten. Der Verteilerschrank besteht aus verzinktem Stahlblech, innen und außen pulverbeschichtet.

Zum Lieferumfang gehören:

- zwei seitliche, von 0 bis 90 mm höhenverstellbare Montagefüße
- Estrichabschlussblech demontierbar
- Heizrohrführungsschiene
- zwei verstellbare Befestigungsschienen für Schlüter-Heizkreisverteiler sowie eine zusätzliche Montageschiene zur einfachen Steckmontage der Schlüter-Anschlussmodule

Hinweis:

Schrankschranktiefe 125 mm. Die Tür wird mit einem Drehverschluss arretiert.

Ein Schloss mit zugehörigen Schlüsseln ist als Sonderzubehör lieferbar (Art.-Nr.: BT ZS). Farbe: VW = verkehrsweiß (RAL 9016)

Schlüter®-BEKOTEC-THERM-VSV

Verteilerschrank für Vorwandmontage von Edelstahl-/Kunststoff-Verteilern

Art.-Nr.	Außenmaße (B x H x T = mm)	Anzahl HK max. ohne PW*	Anzahl HK max. mit PW* vertikal	Anzahl HK max. mit PW* horizontal	Anzahl HK max. inkl. FRS**	€ / St.	P (St.)
BT VSV 4 VW	496 x 620 x 125	4	3	-	2	270,03	5
BT VSV 5 VW	582 x 620 x 125	5	4	2	3	287,45	5
BT VSV 8 VW	732 x 620 x 125	8	7	5	5	311,44	5
BT VSV 11 VW	882 x 620 x 125	11	10	8	8	333,27	5
BT VSV 12 VW	1032 x 620 x 125	12	12	11	12	379,91	5
BT ZS	Verteilerschrank-Schloss mit 2 Schlüsseln					23,11	5

* PW = Platzhalter für Wärmemengenzähler ** FRS = Festwertregelstation



Temperaturregler

Schlüter®-BEKOTEC-THERM-ER/WL



Schlüter-BEKOTEC-THERM-ER/WL ist ein funkgesteuerter Temperaturregler „Heizen/Kühlen“. Der Sollwert kann zwischen 8 und 30 °C (einschränkbar, sofern notwendig) eingestellt werden und wird kabellos an das Anschlussmodul EAR 2/6 WL übertragen. Die Temperaturabsenkung erfolgt durch die Timereinheit EET. Die Energieversorgung erfolgt über eine integrierte Solarzelle, alternativ mit der beiliegenden Knopfzelle.



Schlüter®-BEKOTEC-THERM-ER/WL

Raumsensor, funkgesteuert

Art.-Nr.	€ / St.	P (St.)
BT ER WL/BW	216,07	10

Maße: 78 x 82,5 x 12,5 mm

Farbe: BW = brillantweiß

Schlüter®-BEKOTEC-THERM-ER



Schlüter-BEKOTEC-THERM-ER ist ein kabelgebundener Temperaturregler „Heizen/Kühlen“. Der Sollwert kann zwischen 8 und 30 °C (einschränkbar, sofern notwendig) eingestellt werden und wird per Kabel (DC 5V, SELV) an das Anschlussmodul EAR 2/6 übertragen. Die Spannungsversorgung erfolgt über das Basismodul „Control“. Der Betriebszustand „Heizen/Kühlen“ wird durch den Farbwechsel „Rot/Blau“ einer LED angezeigt.



Schlüter®-BEKOTEC-THERM-ER

Raumsensor, drahtgebunden

Eingangsspannung	Art.-Nr.	€ / St.	P (St.)
5 V, DC	BT ER/BW	56,66	10

Maße: 78 x 78 x 12,5 mm

Farbe: BW = brillantweiß

Hinweis:

An die Raumsensoren BEKOTEC-THERM-ER und die Anschlussmodule für BEKOTEC-THERM-EAR dürfen nur Kabel mit maximalen Aderquerschnitten von 0,8 mm² angeschlossen werden.

Kabelempfehlung:

BTZK 4A 100M, J-Y (St) Y 2 x 2 x 0,6 mm (Rot, Schwarz, Weiß, Gelb)

Anschlusskabel

Schlüter®-BEKOTEC-THERM-ZK



Schlüter-BEKOTEC-THERM-ZK ist ein Anschlusskabel für die Raumsensoren BEKOTEC-THERM-ER an die Anschlussmodule BT EAR 2 bzw. BT EAR 6.

Schlüter®-BEKOTEC-THERM-ZK

Anschlusskabel

L (m)	Art.-Nr.	€ / St.	P (St.)
100	BTZK 4A 100M	65,21	10

Hinweis:

An die Raumsensoren BEKOTEC-THERM-ER und die Anschlussmodule für BEKOTEC-THERM-EAR dürfen nur Kabel mit maximalen Aderquerschnitten von 0,8 mm² angeschlossen werden.

Basismodul Raumregelung

Schlüter®-BEKOTEC-THERM-EBC



Schlüter-BEKOTEC-THERM-EBC ist das Basismodul „Control“ für den Betrieb der kabel- oder funkbetriebenen Raumtemperaturregler.

Mischinstallationen von kabel- oder funkbetriebenen Temperaturreglern sind möglich. Es versorgt über die jeweiligen Anschlussmodule die drahtgebundenen Raumsensoren mit Kleinspannung DC 5 V (SELV) und steuert die angeschlossenen Stellantriebe mit AC 230 V an. Der Betriebszustand sowie die Spannungsversorgung im Eingang/Ausgang werden eindeutig durch LEDs angezeigt.

Schlüter®-BEKOTEC-THERM-EBC

Basismodul „Control“

Eingangsspannung	Art.-Nr.	€ / St.	P (St.)
230 V, AC	BT EBC	178,52	5

Maße: 122 x 92 x 45 mm

Weitere Funktionen des Basismoduls „Control“:

- Steckplatz/Slot für die optionale Timereinheit
- Pumpenschaltung (Relais) „Heizen“
- Pumpenschaltung (Relais) „Kühlen“
- Kaskadenausgang zur Schaltung des Heiz-/Kühlausgangs an weitere Basismodule
- Eingang zur Umschaltung „Heizen/Kühlen“

Timer

Schlüter®-BEKOTEC-THERM-EET



Schlüter-BEKOTEC-THERM-EET ist eine optionale Timereinheit zur Zeitsteuerung der Temperaturabsenkung. Sie wird zur zeitlichen Programmierung der Temperaturabsenkung abgenommen und anschließend wieder am Basismodul „Control“ eingesteckt. In den Absenckphasen erfolgt dann eine Temperaturabsenkung um 4 °C.

Durch die schnelle Regelfähigkeit des BEKOTEC-THERM Keramik-Klimabodens erfüllt die Timereinheit die Forderung nach schnell regelbaren Systemen.

Schlüter®-BEKOTEC-THERM-EET

Timereinheit

Art.-Nr.	€ / St.	P (St.)
BT EET	217,37	5

Maße: 37 x 92 x 28 mm

Funktionen:

- Zeiterfassung/Programmierung: Datum, Uhrzeit, Wochentage
- Zeiterfassung/Programmierung der Temperaturabsenkung
- Einstellung der Pumpennachlaufzeit
- Einstellung der Ventil- und Pumpenschutzfunktion



Anschlussmodul Raumregelung kabelgebunden

Schlüter®-BEKOTEC-THERM-EAR

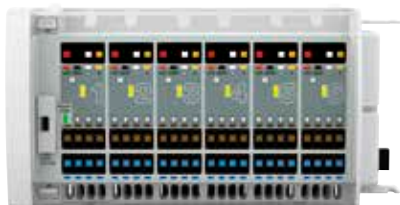

BT EAR 6



BT EAR 2

Schlüter-BEKOTEC-THERM-EAR sind Module zum Anschluss von 2 oder 6 kabelgebundenen Raumsensoren BT ER.

Die Anschlussmodule BT EAR 2 für 2 oder BT EAR 6 für 6 Raumsensoren können durch einfaches Zusammenstecken kombiniert und so die Anzahl der zu regelnden Räume/Heizkreise und die zuzuordnenden Stellantriebe angepasst und erweitert werden. Je Kanal des Anschlussmoduls können 4 Stellantriebe zugeordnet werden. Die Kombination mit den Funk-Anschlussmodulen BEKOTEC-THERM-EAR/WL (Wireless) ist möglich.

Die Spannungsversorgung DC 5 V (SELV) für die Raumsensoren und 230 V für die Stellantriebe erfolgt über das Basismodul „Control“ BEKOTEC-THERM-EBC.

Der Betriebszustand sowie die Spannungsversorgung im Eingang/Ausgang werden eindeutig durch LEDs angezeigt.

Schlüter®-BEKOTEC-THERM-EAR

Anschlussmodul für kabelgebundene Raumsensoren

Eingangsspannung	Art.-Nr.	€ / St.	P (St.)
230 V, AC	BT EAR 2	131,08	5
230 V, AC	BT EAR 6	198,93	5

Maße: 73 x 92 x 45 mm (BT EAR 2)

Maße: 162 x 92 x 45 mm (BT EAR 6)

Hinweis:

An die Raumsensoren BEKOTEC-THERM-EAR und die Anschlussmodule für BEKOTEC-THERM-EAR dürfen nur Kabel mit maximalen Aderquerschnitten von 0,8 mm² angeschlossen werden.

Kabelempfehlung:

BTZK 4A 100M, J-Y (St) Y 2 x 2 x 0,6 mm (Rot, Schwarz, Weiß, Gelb)

Anschlussmodul Raumregelung funkgesteuert



Schlüter®-BEKOTEC-THERM-EAR/WL

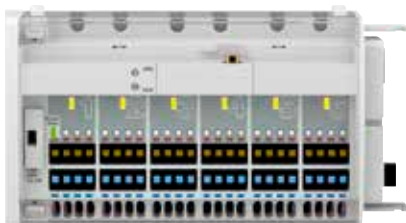

BT EAR 6 WL



BT EAR 2 WL

Schlüter-BEKOTEC-THERM-EAR/WL sind Module zum Anschluss von 2 oder 6 Funk-Raumsensoren BT ER WL.

Die Anschlussmodule BT EAR 2 WL für 2 oder BT EAR 6 WL für 6 Raumsensoren können durch einfaches Zusammenstecken kombiniert und so die Anzahl der zu regelnden Räume/Heizkreise und die zuzuordnenden Stellantriebe angepasst und erweitert werden. Je Kanal des Anschlussmoduls können 4 Stellantriebe zugeordnet werden. Die Kombination mit den verdrahtenden Anschlussmodulen BEKOTEC-THERM-EAR ist möglich. Die Spannungsversorgung 230 V für die Stellantriebe erfolgt über das Basismodul „Control“ BEKOTEC-THERM-EBC.

Der Betriebszustand sowie die Spannungsversorgung im Eingang/Ausgang werden eindeutig durch LEDs angezeigt.

Schlüter®-BEKOTEC-THERM-EAR/WL

Anschlussmodul für funkgesteuerte Raumsensoren

Eingangsspannung	Art.-Nr.	€ / St.	P (St.)
230 V, AC	BT EAR 2 WL	375,47	5
230 V, AC	BT EAR 6 WL	526,98	5

Maße: 73 x 92 x 45 mm (BT EAR 2 WL)

Maße: 162 x 92 x 45 mm (BT EAR 6 WL)

Schlüter®-BEKOTEC-THERM

Noch effizienter durch adaptiven hydraulischen Abgleich

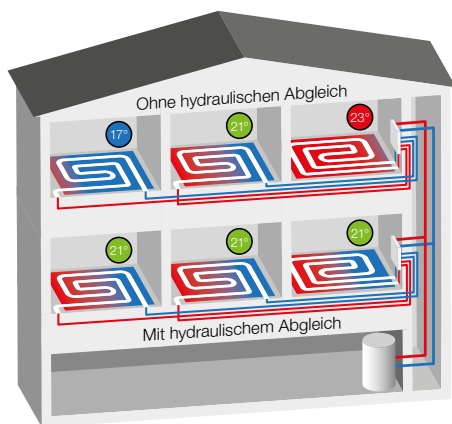

Der hydraulische Abgleich ist maßgeblich für die Energieeffizienz von Heizungs- bzw. Kühlanlagen. Unter- und Überversorgung von einzelnen Heizkreisen werden dadurch vermieden, der Komfort und die Energieeffizienz steigen. Neben dem statischen kann ein intelligenter adaptiver Abgleich die Wärmeverteilung noch optimaler ermöglichen. Dieser bietet folgende Vorteile:

- ✓ **Ständige Anpassung an wechselnde Betriebszustände**
- ✓ **Optimierung der Rücklauftemperaturen**
- ✓ **Keine Berechnung von Einstellwerten einzelner Heizkreise**
- ✓ **Selbstlerneffekt**
- ✓ **Einfach installierbar**

Stellantrieb für hydraulischen Abgleich

förderfähig

Schlüter®-BEKOTEC-THERM-EAHB



Schlüter-BEKOTEC-THERM-EAHB ist ein Stellantrieb für den adaptiven hydraulischen Abgleich mit Anschluss für Schlüter-Heizkreisverteiler mit M30 x 1,5 Anschlussgewinde. Eine integrierte künstliche Intelligenz optimiert die Spreizung zwischen den gemessenen Temperaturen und passt diese durch Hubbewegung ständig an variable Situationen an. Die beiden Temperaturfühler werden an das Vorlauf- und Rücklaufrohr des jeweiligen Heiz- bzw. Kühlkreises geklipst. Die Reaktion des Antriebs wird durch die Selbstlernfunktion ständig optimiert. Die Stromversorgung erfolgt über den 230 V Anschluss der Schlüter-Anschlussleiste. Die Länge des Anschlusskabels beträgt 1 m.

Schlüter®-BEKOTEC-THERM-EAHB

Stellantrieb

Eingangsspannung	Art.-Nr.	€/St.	P (St.)
230 V	BT EAHB 230	100,96	5

Maße: 53,1 x 47 x 74,2 mm

Stellantrieb

Schlüter®-BEKOTEC-THERM-ESA



Schlüter-BEKOTEC-THERM-ESA ist ein Stellantrieb für den Betrieb mit 230 Volt zur Steuerung des Durchflusses der Rücklaufventile. Die Montage erfolgt durch Schrauben (M30 x 1,5) auf die Ventile des Schlüter-Heizkreisverteilerücklaufes, Ausführung gemäß IP54 (Spritzwasserschutz).

Im Auslieferungszustand ist das Ventil geöffnet (First-Open Funktion) und im Betrieb manuell verstellbar (Re-Open Funktion), das Ventil ist stromlos geschlossen. Die Länge des Anschlusskabels beträgt 1 m.

Schlüter®-BEKOTEC-THERM-ESA

Stellantrieb

Eingangsspannung	Art.-Nr.	€/St.	P (St.)
230 V	BT ESA 230 V2	49,45	5

Maße: Ø 40 mm, 75 mm (Höhe)



Abspermodul

Schlüter®-BEKOTEC-THERM-KH

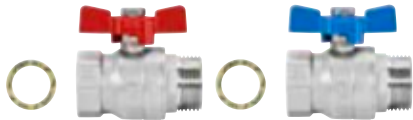

Schlüter-BEKOTEC-THERM-KH ist ein Kugelhahn-Set für Vor- und Rücklauf, Messing vernickelt, mit einseitigem Außengewinde 1" (DN 25) für den flachdichtenden Anschluss an Schlüter-Heizkreisverteiler und einem Anschluss mit 3/4" (DN 20) oder 1" (DN 25) Innengewinde.

Schlüter®-BEKOTEC-THERM-KH

Kugelhahn

DN (mm)	Art.-Nr.	€ / Set	P (Set)
20	BT22 KH 20	33,21	10
25	BT22 KH 25	48,35	10

Set = 2 St.

Festwertregelstation

Schlüter®-BEKOTEC-THERM-FRS

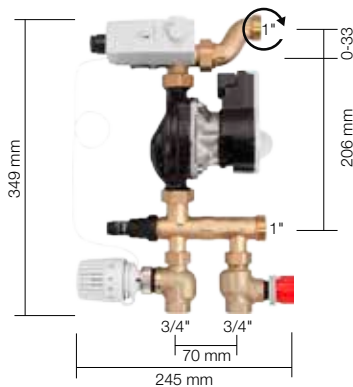

Schlüter-BEKOTEC-THERM-FRS ist eine Festwertregelstation zur Einstellung der Vorlauftemperatur. Die Installation eines Heizkreisverteilers (Edelstahl oder Kunststoff) mit 1 bis 12 Heizkreisen ist möglich. Die Installation kann in den Verteilerschränken VSE/VSV erfolgen. Die Festwertregelung versorgt den BEKOTEC-THERM Keramik-Klimaboden mit den benötigten geringen Vorlauftemperaturen.

Als Set integriert und vormontiert sind:

- Hocheffizienzpumpe mit vorverkabeltem Sicherheitstemperaturwächter (STW)
- Thermostatventil (DN 20) anschlussseitig 3/4" IG, mit einstellbarem Thermostatkopf und Tauchfühler (20–55 °C)
- Einstellbares Regulierventil zum Abgleich des Primärkreislaufs (DN 20), anschlussseitig 3/4" IG
- Einstellbarer Bypass zum Abgleich des Sekundärkreislaufs
- Separate Befestigung zur freien Montage

Schlüter®-BEKOTEC-THERM-FRS

Festwertregelstation

Art.-Nr.	€ / Set	P (Set)
BT FRS	1037,83	5

Hinweis:

Vor dem Einbau sind die regelungstechnischen und hydraulischen Voraussetzungen durch einen sachkundigen Fachmann zu prüfen. Die Versorgung muss durch eine Zubringerpumpe (Primärpumpe) erfolgen. Die Einbau- und Montageanleitung ist zu beachten.

Wir empfehlen eine Steuerung über unser Basismodul „Control“.

Die dort integrierte Pumpensteuerung schaltet die Pumpe der Vorlauftemperatur-Festwertregelung ab, wenn alle Stellantriebe am Heizkreisverteiler geschlossen sind. Durch diese Variante kann die Vorlauftemperatur-Festwertregelung energiesparend betrieben werden.

Heizzonenventil

Schlüter®-BEKOTEC-THERM-ZV



Schlüter-BEKOTEC-THERM-ZV ist ein Heizzonenventil, welches alle an den Heizkreisverteiler angeschlossenen Heizkreise reguliert. Das Heizzonenventil kann mit einem Schlüter-Stellantrieb gesteuert werden. Die Regelung kann über die BEKOTEC-Steuerung oder ein DITRA-HEAT-E Thermostat erfolgen. Anschluss/Material: Verschraubung/Ventil 1" (DN 25) aus vernickeltem Messing.

Schlüter®-BEKOTEC-THERM-ZV

Heizzonenventil mit Verschraubung

Art.-Nr.	€ / St.	P (St.)
BTZ ZV	64,27	5

Hinweis:

Einbau unter Beachtung der auf dem Ventil durch einen Pfeil gekennzeichneten Flussrichtung.

Platzhalter-Set

Schlüter®-BEKOTEC-THERM-PW

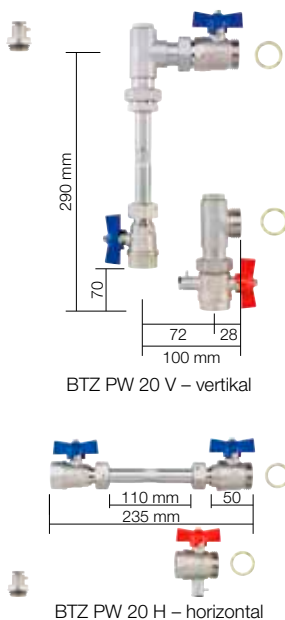

Schlüter-BEKOTEC-THERM-PW ist ein Platzhalter-Set für die Nachrüstung eines Wärmemengenzählers.

Im Set enthalten:

- 1 Passstück für Wärmemengenzähler, 110 mm Länge, mit Außengewinde 3/4" (DN 20)
- 2 Kugelhähne 3/4" (DN 20)
- 1 Kugelhahn 3/4" (DN 20) mit Fühleranschluss für direkt eintauchende Fühler (5 mm, M10 x 1)
- Separates Fühler-Anschlussstück 1/2" für direkt eintauchende Fühler (5 mm, M10 x 1)
- 2 Flachdichtungen 1" (DN 25)
- 2 Winkel 90° (nur BTZ PW 20 V)

Schlüter®-BEKOTEC-THERM-PW

Platzhalter für Wärmemengenzähler

Art.-Nr.	€ / Set	P (Set)
BTZ PW 20 V	167,50	5
BTZ PW 20 H	119,91	5

Hinweis:

Der Platzhalter für das Messwerk des Wärmemengenzählers wird normalerweise an den Rücklauf angeschlossen. Je nach Anschlusssituation kann es erforderlich sein, den Rücklauf-Verteilerbalken oben oder unten anzuordnen. Die Einbauvorgaben für den gewählten Wärmemengenzähler sind zu beachten. Der Platzbedarf ist bei der Auswahl des Verteilerschranks zu berücksichtigen (siehe Tabellen auf den Seiten 42 + 43).

Doppelanschluss

Schlüter®-BEKOTEC-THERM-DA



Schlüter-BEKOTEC-THERM-DA ist ein Doppelanschlussstück aus vernickeltem Messing mit 3/4" (DN 20) Konus-Überwurfmutter und zwei 3/4" (DN 20) Konus-Anschlussstutzen für den Anschluss der Schlüter-Heizrohre mit 10, 12, 14 oder 16 mm Durchmesser.

Mit dem Doppelanschlussstück können zwei Heizkreise an einen Heizkreisverteilerabgang angeschlossen werden. Die Heizkreise müssen dann annähernd gleiche Längen und Leistungsdaten aufweisen.

Schlüter®-BEKOTEC-THERM-DA

Doppelanschlussstück

Art.-Nr.	€ / Pack	P (Pack)
BTZ 2 DA	70,25	10

Pack = 2 St.

Hinweis:

Zur Verbindung mit den BEKOTEC-THERM-Heizrohren sind ein Set Klemmverschraubungen BTZ 2 KV... sowie zwei Winkelspangen erforderlich.

S-Anschluss

Schlüter®-BEKOTEC-THERM-S35



Schlüter-BEKOTEC-THERM-S35 ist ein S-Anschlussstück aus vernickeltem Messing, einerseits mit einer 3/4" (DN 20) Konus-Überwurfmutter und andererseits mit einem 3/4" (DN 20) Konus Anschlussstutzen, geeignet für den Anschluss der Schlüter-Heizrohre mit 10, 12, 14 oder 16 mm Durchmesser.

Mit dem S-Anschlussstück kann ein Versprung von bis zu 35 mm für den Anschluss des Heizrohres an den Heizkreisverteiler realisiert werden.

Schlüter®-BEKOTEC-THERM-S35

S-Anschlussstück

Art.-Nr.	€ / St.	P (St.)
BTZ S35	41,60	10

Hinweis:

Zur Verbindung mit den BEKOTEC-THERM-Heizrohren sind zusätzlich Klemmverschraubungen BTZ 2 KV... sowie Winkelspangen erforderlich.



Rücklauf temperatur-Begrenzer

Schlüter®-BEKOTEC-THERM-RTB



Schlüter-BEKOTEC-THERM-RTB ist ein Rücklauf temperatur-Begrenzer für die Wand-Einbaumontage. Die Armatur wird am Ende eines BEKOTEC-Heizkreises montiert. Sie wird zur Begrenzung der Wassertemperatur in dem vorgeschalteten Heizkreis verwendet und dient damit der Bodentemperierung eines Raumes mit vorhandenen Heizkörpern.

Zum Lieferumfang gehören:

- Wandeinbaukasten mit einstellbarer Einbautiefe
B x H x T = 145 x 145 x 57 – ca. 75 mm
- Blende aus Kunststoff (brillantweiß) oder aus Echtglas (brillantweiß oder graphitschwarz), 155 x 155 mm
- zwei Befestigungswinkel

Schlüter®-BEKOTEC-THERM-RTB

Rücklauf temperatur-Begrenzungsventil

Art.-Nr.	€ / Set	P (Set)
BT RTB V2W	237,86	5
BT RTB V2G/BW	569,62	5
BT RTB V2G/GS	569,62	5

- RTB-Ventil aus Messing inkl. Entlüftungs- und Spülventil, mit Ventilanschlüssen AG 3/4" (DN 20)
- stufenloser Thermostatkopf für die Rücklauf temperatur von 20–40 °C einstellbar
- Einbau- und Montageanleitung

Schlüter®-BEKOTEC-THERM-RTBR



Schlüter-BEKOTEC-THERM-RTBR ist eine Kombination aus Thermostatventil und Rücklauf temperatur-Begrenzer für die Wandmontage in Verbindung mit BEKOTEC-THERM-Flächenheizungen. Die Armatur wird am Ende eines BEKOTEC-Heizkreises montiert. Sie begrenzt die Wassertemperatur im Heizkreis und regelt gleichzeitig die Raumtemperatur.

Zum Lieferumfang gehören:

- Wandeinbaukasten mit einstellbarer Einbautiefe
B x H x T = 145 x 190 x 57 – ca. 75 mm und zwei Befestigungswinkel
- Blende aus Kunststoff (brillantweiß) oder aus Echtglas (brillantweiß oder graphitschwarz), 155 x 210 mm

Schlüter®-BEKOTEC-THERM-RTBR

Raumtemperatur-Regelungsventil

Art.-Nr.	€ / Set	P (Set)
BT RTBR V2/W	306,72	5
BT RTBR V2G/BW	688,54	5
BT RTBR V2G/GS	688,54	5

- RTBR-Ventil aus Messing inkl. Entlüftungs- und Spülventil, Einstellbereich 20 bis 40 °C, mit Ventilanschlüssen AG 3/4" (DN 20)
- Einbau- und Montageanleitung

Hinweis

Für beide Systeme gilt:

Zur Verbindung mit dem BEKOTEC-Heizrohr BTHR... ist ein Set Klemmverschraubungen BTZ 2 KV... erforderlich. Zum Übergang auf das vorhandene Heizsystem kann der Anschlussnippel BTZ 2 AN... oder der Anschlusswinkel BTZ 2 AW... verwendet werden (siehe Seite 37).

Vor dem Einbau sind die regelungstechnischen und hydraulischen Voraussetzungen durch einen sachkundigen Fachmann zu prüfen. Die Einbau- und Montageanleitung ist zu beachten.

Maximale Heizkreislängen:
Heizrohr Ø 16 mm = 80 m
Heizrohr Ø 14 mm = 70 m
Heizrohr Ø 12 mm = 60 m
Heizrohr Ø 10 mm = 50 m

Schlüter®-BEKOTEC-THERM-RTBES

Rücklauftemperatur-Begrenzer mit elektronischem Thermostat im Set

Das Set Schlüter-BEKOTEC-THERM-RTBES mit Rücklauftemperatur-Begrenzer und elektronischem Thermostat beinhaltet alles, was Sie für eine effiziente Raumtemperaturregelung benötigen.

In der Wandanschlussbox mit abnehmbarer, geschlossener Abdeckung wird der thermo-elektrische Stellantrieb montiert. Das Thermostat mit 2" Touchdisplay regelt die Raum- oder Fußbodentemperatur und ermöglicht einen zeitgesteuerten Betrieb.

Inhalt Set

- ✓ Anschlussbox mit Thermostatventil und Rücklauftemperatur-Begrenzer
- ✓ Abdeckung, Kunststoff weiß, geschlossen
- ✓ Stellantrieb 230 V (BT ESA 230 V2)
- ✓ Elektronisches Thermostat, 2" Touchdisplay (DH E RT 2 / BW), Technische Details siehe PS 24



Schlüter®-BEKOTEC-THERM-RTBES

Rücklauftemperatur-Begrenzer mit elektronischem Thermostat

Art.-Nr.	€ / Set	P (Set)
BT RTBE S1	490,75	5



Weitere Systembestandteile

aus der Bild-Preisliste PS „Profile und Systeme“

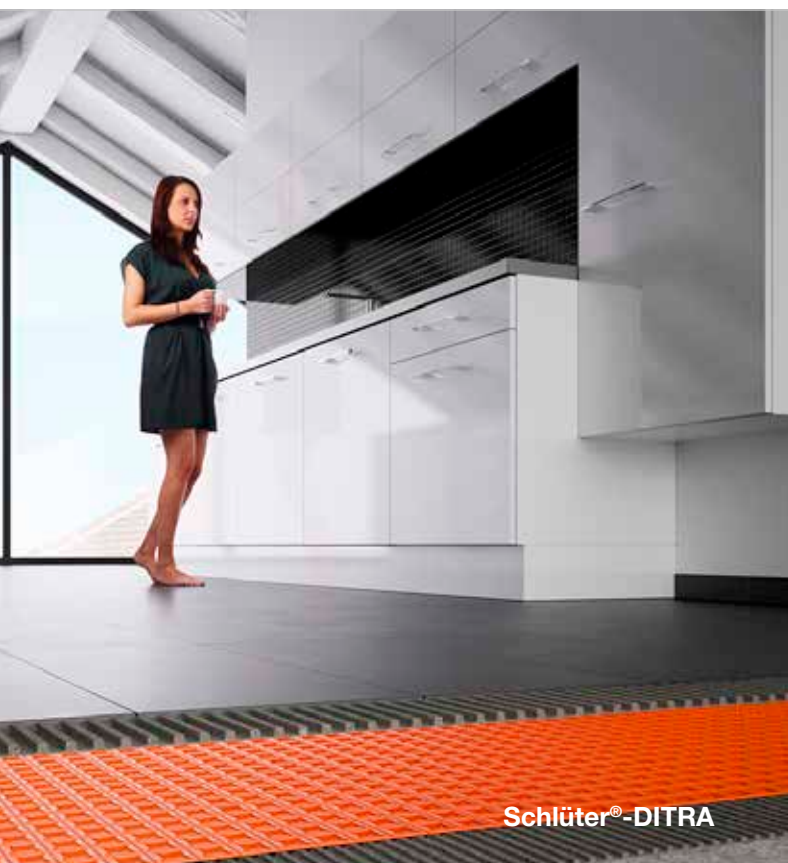

Abdichtung | Entkopplung

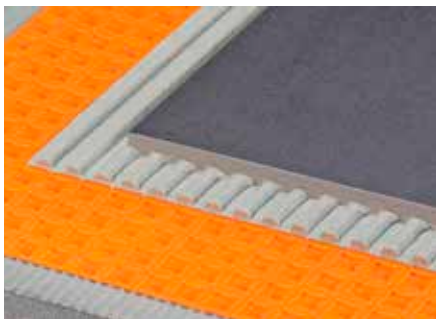
Schlüter®-DITRA

Schlüter-DITRA ist eine Polypropylenbahn mit hinterschnittenen quadratischen Vertiefungen im Easyfill-Design, die rückseitig mit einem Trägervlies versehen ist. Sie ist ein universeller Untergrund für Fliesenbeläge als Entkopplungsschicht, Verbundabdichtung und Dampfdruckausgleichsschicht.

Schlüter®-DITRA

Polypropylen-Rollenware

L x B = m ²	Art.-Nr.	€ / m ²	PL (Rolle)
5,1 x 0,995 = 5	D 5M	23,18	22
30,2 x 0,995 = 30	D 30M	19,21	6

**Schlüter®-DITRA-DRAIN 4**

Schlüter-DITRA-DRAIN 4 ist eine formstabile Polyethylenfolie mit einer einseitig ausgeformten speziellen Noppenstruktur und einem an der Oberseite aufkaschierten Filtervlies aus Polypropylen. Sie ist ein universeller Untergrund für Fliesenbeläge als Entkopplungsschicht und dauerhaft wirksame kapillarpassive Verbunddrainage.

Schlüter®-DITRA-DRAIN 4

Polyethylen-Rollenware

L (m)	Breite = 1,00 m Art.-Nr.	€ / m ²	PL (Rolle)
10	DITRA-DRAIN 10M	24,19	12
25	DITRA-DRAIN 25M	21,83	6

Abdichtung | Entkopplung | Beheizung

**Schlüter®-DITRA-HEAT**

Schlüter-DITRA-HEAT ist eine Polypropylenbahn mit einer hinterschnittenen Noppenstruktur, die rückseitig mit einem Trägervlies versehen ist. Sie ist ein universeller Untergrund für Fliesenbeläge mit den Funktionen Entkopplung, Verbundabdichtung sowie Dampfdruckausgleich und kann systemkonforme Heizkabel zur Boden- und Wandbeheizung aufnehmen.

Schlüter®-DITRA-HEAT

Polypropylen-Rollenware

L x B = m ²	Art.-Nr.	€ / m ²	PL (Rolle)
12,76 x 0,98 = 12,5	DH5 12M	21,48	6

Schlüter®-DITRA-HEAT-MA

Polypropylen-Mattenware

L x B = m ²	Art.-Nr.	€ / m ²	PL (St.)
0,8 x 0,98 = 0,78	DH5 MA	24,17	100



Heizkabel



Schlüter®-DITRA-HEAT-E-HK

12,5 W/m



Schlüter-DITRA-HEAT-E-HK ist ein elektrisches Heizkabel mit einseitigem Anschluss für die Verlegung in der Entkopplungsmatte Schlüter-DITRA-HEAT. Das Kabel hat eine Leistung von 12,5 W/m.

Hinweis:

Heizkabel dürfen nicht gekürzt werden. Bitte beachten Sie bei der Auswahl des Heizkabels, dass in der Tabelle die beheizte Fläche in m² und nicht die Raumgröße angegeben ist. Zur Ermittlung der beheizten Fläche sind nicht beheizte Zonen, z. B. Randzonen und Stellflächen, von der Raumgröße abzuziehen.

Schlüter®-DITRA-HEAT-E-HK

Dünnbett-Heizkabel

L (m)	Boden beheizt 136 W/m ² *	Wand beheizt 200 W/m ² **	Watt	Art.-Nr.	€ / St.	P (St.)
	m ²	m ²				
4	0,4	0,25	50	DH E HK 4	122,88	10
6,76	0,6	0,43	85	DH E HK 6	130,54	10
12,07	1,1	0,7	150	DH E HK 12	201,57	10
17,66	1,6	1	225	DH E HK 17	238,33	10
23,77	2,2	1,5	300	DH E HK 23	265,58	10
29,87	2,7	1,8	375	DH E HK 29	313,26	10
35,97	3,3	2,2	450	DH E HK 35	360,90	10
41,56	3,8	2,6	525	DH E HK 41	401,75	10
47,67	4,4	2,9	600	DH E HK 47	460,34	10
53,77	5	3,3	675	DH E HK 53	510,75	10
59,87	5,5	3,7	750	DH E HK 59	544,78	10
71,57	6,6	4,4	900	DH E HK 71	626,48	10
83,77	7,7	5,1	1050	DH E HK 83	735,45	10
95,47	8,8	5,9	1200	DH E HK 95	837,57	10
107,67	10	6,6	1350	DH E HK 107	919,31	10
136,16	12,7	8,4	1700	DH E HK 136	1101,95	10
164,07	15	10	2050	DH E HK 164	1318,10	10
192,27	17,7	11,8	2400	DH E HK 192	1542,18	10
216,27	20	13,2	2700	DH E HK 216	1733,32	10
244,37	22,7	15,1	3050	DH E HK 244	1944,21	10

* im Boden- und Wandbereich zulässig ** nur im Wandbereich zulässig



Temperaturregler

Weitere
Regler in
der PS 24

Schlüter®-DITRA-HEAT-E-R6



Erhältliche Farben:

BW

DA

BW = Brillantweiß
DA = Dunkelanthrazit

Schlüter-DITRA-HEAT-E-R6 ist ein All-in-one-Temperaturregler mit WiFi-Anbindung und optionaler Sprachsteuerung. Er regelt die mit Schlüter-DITRA-HEAT-E elektrisch beheizten Boden- und Wandbeläge. Die Bedienung erfolgt alternativ über das 2" (5,1 cm) große Touchscreen-Display, die Schlüter-HEAT-CONTROL-App für iOS und Android oder per Sprachsteuerung mit Amazon Alexa oder Google Assistant. Der Temperaturregler steuert wahlweise die Oberflächen- oder Raumtemperatur nach einem Zeitplan. Ein Reservefühler ist im Lieferumfang enthalten.

Schlüter®-DITRA-HEAT-E-R6

Touchscreen-Temperaturregler (230 V) mit zwei Fernfühlern, WiFi und Sprachsteuerungsfunktion

Art.-Nr.	€ / Set	P (Set)
DH E RT 6 / BW	330,37	10
★ DH E RT 6 / DA	336,00	10

Hinweis:

Bei der Verlegung der Fernfühler direkt in die Schlüter-DITRA-HEAT-Entkopplungsmatte ist der im Lieferumfang enthaltene Reservefühler ebenfalls dort zu installieren.

Bewegungsfugenprofil

Weitere
Profile in
der PS 24

Schlüter®-DILEX-KS



Schlüter-DILEX-KS ist ein Bewegungsfugenprofil mit Kantenschutz, bestehend aus seitlichen Befestigungsschenkeln aus Aluminium oder Edelstahl, die mit einer auswechselbaren Dehnzone aus weichem Kunststoff verbunden sind.

Schlüter®-DILEX-AKSN

Aluminium

H (mm)	L = 2,50 m Art.-Nr.	€ / m	KV (St.)
8	AKSN 80 ...*	21,23	40
10	AKSN 100 ...*	21,91	40
11	AKSN 110 ...*	22,27	40
12,5	AKSN 125 ...*	22,65	40
14	AKSN 140 ...*	23,68	40
16	AKSN 160 ...*	25,39	40

Schlüter®-DILEX-EKSN

Edelstahl V2A

H (mm)	L = 2,50 m Art.-Nr.	€ / m	KV (St.)
8	EKSN 80 ...*	42,96	40
10	EKSN 100 ...*	43,43	40
11	EKSN 110 ...*	43,87	40
12,5	EKSN 125 ...*	44,83	40
14	EKSN 140 ...*	45,60	40
16	EKSN 160 ...*	46,87	40
18,5	EKSN 185 ...*	48,04	40
21	EKSN 210 ...*	49,29	40
25	EKSN 250 ...*	51,65	40
30	EKSN 300 ...*	53,93	40

Schlüter®-DILEX-EKSN V4A

Edelstahl V4A

H (mm)	L = 2,50 m Art.-Nr.	€ / m	KV (St.)
8	EKSN 80 ...* / V4A	47,23	40
10	EKSN 100 ...* / V4A	47,82	40
11	EKSN 110 ...* / V4A	48,40	40
12,5	EKSN 125 ...* / V4A	49,29	40
14	EKSN 140 ...* / V4A	50,16	40
16	EKSN 160 ...* / V4A	51,54	40

Art.-Nr. mit Farbe ergänzen (z. B. EKSN 80 G / V4A)

C

DA

FG

G

GS

HB

PG

SG

* Farben: C - DA - FG - G - GS - HB - PG - SG



Kalkulationshilfen

Die richtigen Mengen direkt im Blick



Einfamilienhaus, 150 m²

BEKOTEC-THERM System		EN-P			EN-PF			EN 23 F			EN 18 FTS			EN 12 FK		
Verlegeabstand	mm	75	150	225	75	150	225	75	150	225	50	100	150	50	100	150
Heizrohrbedarf	m/m ²	13,32	6,66	4,44	13,32	6,66	4,44	13,32	6,66	4,44	20	10	6,66	20	10	6,66
Kosten für Systemplatte, Heizrohr, Randdämmstreifen (zzgl. DITRA bei keramischen Oberbelägen)	€/m ²	50,72	37,03	32,48	54,64	40,96	36,40	48,96	35,58	31,13	71,73	52,66	46,29	59,98	41,79	35,71
Zusätzliche Kosten für Verteiler, Zubehör, Regelung (Pauschal)	€/m ²	29,63														
Richtwert	€/m ²	80,34	66,66	62,10	84,27	70,58	66,03	78,58	65,21	60,76	101,35	82,29	75,92	89,61	71,41	65,33

Ausstellungsfläche / Großraum, 500 m²

BEKOTEC-THERM System		EN-P			EN-PF			EN 23 F		
Verlegeabstand	mm	150	225	300	150	225	300	150	225	300
Heizrohrbedarf	m/m ²	6,66	4,44	3,33	6,66	4,44	3,33	6,66	4,44	3,33
Kosten für Systemplatte, Heizrohr, Randdämmstreifen (zzgl. DITRA bei keramischen Oberbelägen)	€/m ²	34,21	29,65	27,37	38,13	33,58	31,30	32,76	28,30	26,08
Zusätzliche Kosten für Verteiler, Zubehör, Regelung (Pauschal)	€/m ²	14,69								
Richtwert	€/m ²	48,89	44,34	42,06	52,82	48,27	45,99	47,44	42,99	40,77

Die Kosten für das Fußbodenheizsystem Schlüter-BEKOTEC-THERM hängen von mehreren objektspezifischen Faktoren ab. So sind z. B. die Anzahl und Größe der Räume, die Anzahl der Heizkreise und Heizrohrabstände sowie die gewünschte Art der Regeltechnik als Kalkulationsfaktoren zu berücksichtigen. Auf Grundlage unserer Erfahrungswerte haben wir die Materialkosten auf Bruttopreisbasis für alle erforderlichen BEKOTEC-THERM-Komponenten einschließlich Regelungstechnik für ein typisches Einfamilienhaus auf 1 m² umgerechnet. Alternativ haben wir für eine 500 m² Großfläche – z. B. eine Ausstellungshalle – den Durchschnittspreis für 1 m² ermittelt. Die Preise verstehen sich ohne Lohnkosten und sind in der Tabelle dargestellt. Diese Werte stellen lediglich kalkulatorische Richtwerte dar, die objektspezifisch entsprechend abweichen können. Weitere Konstruktionsbestandteile, z. B. Dämmung, Estrich, Schlüter-DITRA, Schlüter-DITRA-HEAT oder Schlüter-DITRA-DRAIN 4 und Belag, sind zu beachten.

Erleben Sie Schlüter®-BEKOTEC-THERM

Auf unserer Internetseite

Mit unserem Angebotsrechner unter bekotec-therm.de können Sie in vier einfachen Schritten einen Richtpreis für Ihr individuelles Bauvorhaben ermitteln. Ganz schnell, ohne Registrierung oder Eingabe von persönlichen Daten.

Im Servicebereich finden Bauherren auch Unterstützung bei der Suche nach Handwerkern für ihr Bauvorhaben oder BEKOTEC-CompetenceCentern in ihrer Nähe.

Unter schlueter.de finden Sie eine vollständige Übersicht über unsere Systemprodukte.

Einfach. Übersichtlich. Schnell. Sie können Datenblätter herunterladen, Fragen stellen oder sich einfach nur informieren.

- ✓ **Alle Infos zu BEKOTEC-THERM**
- ✓ **Angebots- und Heizkreisrechner**
- ✓ **Beratung und Service**
- ✓ **Downloads**
- ✓ **Fachhandwerker finden**
- ✓ **Individuelle Angebote anfordern**
- ✓ **Und vieles mehr ...**



bekotec-therm.de



Legende

Innovationen



Neuprodukt

Systemfunktionen



Heizen



Kühlen

Eigenschaften



Steuerung per Funk



Steuerung per Kabel



WiFi-Steuerung



Sprachsteuerungsfunktion



Easycut-Schneidraster



Easyfill-Design

Verpackungseinheiten

PL = Europaletten-Verpackung

KV = Kistenverpackung

P = Paketverpackung

St. = Stück

Maßangaben

H = Höhe

L = Länge

B = Breite

T = Tiefe

Durch technische Weiterentwicklungen können sich Abweichungen von den dargestellten Fotos, Zeichnungen und Beschreibungen ergeben.

Elektroentsorgung und Recycling

Durch die Umsetzung der europäischen Richtlinie zu Elektro- und Elektronik-Altgeräten (WEEE) unterstützt Schlüter-Systems den Aufbau von Rücknahme- und Recyclingsystemen.

Unsere Registrierungsnummer in Deutschland lautet:

Stiftung ear

WEEE-Reg.-Nr. DE 82698809

Informationspflichten für Deutschland gemäß § 18 Abs. 2 Elektro- und Elektronikgerätegesetz:

https://www.gesetze-im-internet.de/elektrog_2015/_18.html

<https://www.bmu.de/themen/wasser-abfall-boden/abfallwirtschaft/statistiken/elektro-und-elektronikaltgeraete/>

Unsere Registrierungsnummer in Österreich lautet:

Interseroh Austria GmbH

Partnernummer: 27093

WEEE-Reg.-Nr. GLN 9008391303497

Informationspflichten für Österreich gemäß § 13 der Elektroaltgeräteverordnung – EAG-VO:

<https://www.ris.bka.gv.at/GeltendeFassung.wxe?Abfrage=Bundesnormen&Gesetzesnummer=20004052>

Allgemeine Geschäftsbedingungen



Es gelten ausschließlich unsere Allgemeinen Geschäftsbedingungen, die in der jeweils aktuellen Fassung unter schlueter-systems.com/agb heruntergeladen werden können oder die wir Ihnen auf Anfrage gerne zusenden.





1,2 EXZELLENT

Schlüter®-BEKOTEC-THERM
Alltagstest in Privathaushalten
2016
www.premiumtest.de



Es gelten die allgemeinen Geschäftsbedingungen der Schlüter-Systems KG.
Mit Erscheinen dieser Bildpreisliste verlieren alle vorherigen Preislisten ihre Gültigkeit.
Irrtümer, Änderungen und Druckfehler sowie Änderungen, die der Produktinnovation dienen
oder Lieferbedingt unabdingbar sind, vorbehalten. Farbabweichungen bei Bildwiedergaben
in dieser Preisliste sind drucktechnisch bedingt möglich.



I N N O V A T I O N E N M I T P R O F I L

Schlüter-Systems KG · Schmölestraße 7 · D-58640 Iserlohn
Tel.: +49 2371 971-0 · Fax: +49 2371 971-1111 · info@schlueter.de · bekotec-therm.de