

Schlüter® - BEKOTEC-THERM

Illustreret prisliste BT 25

Danmark · Gældende fra 1. januar 2025

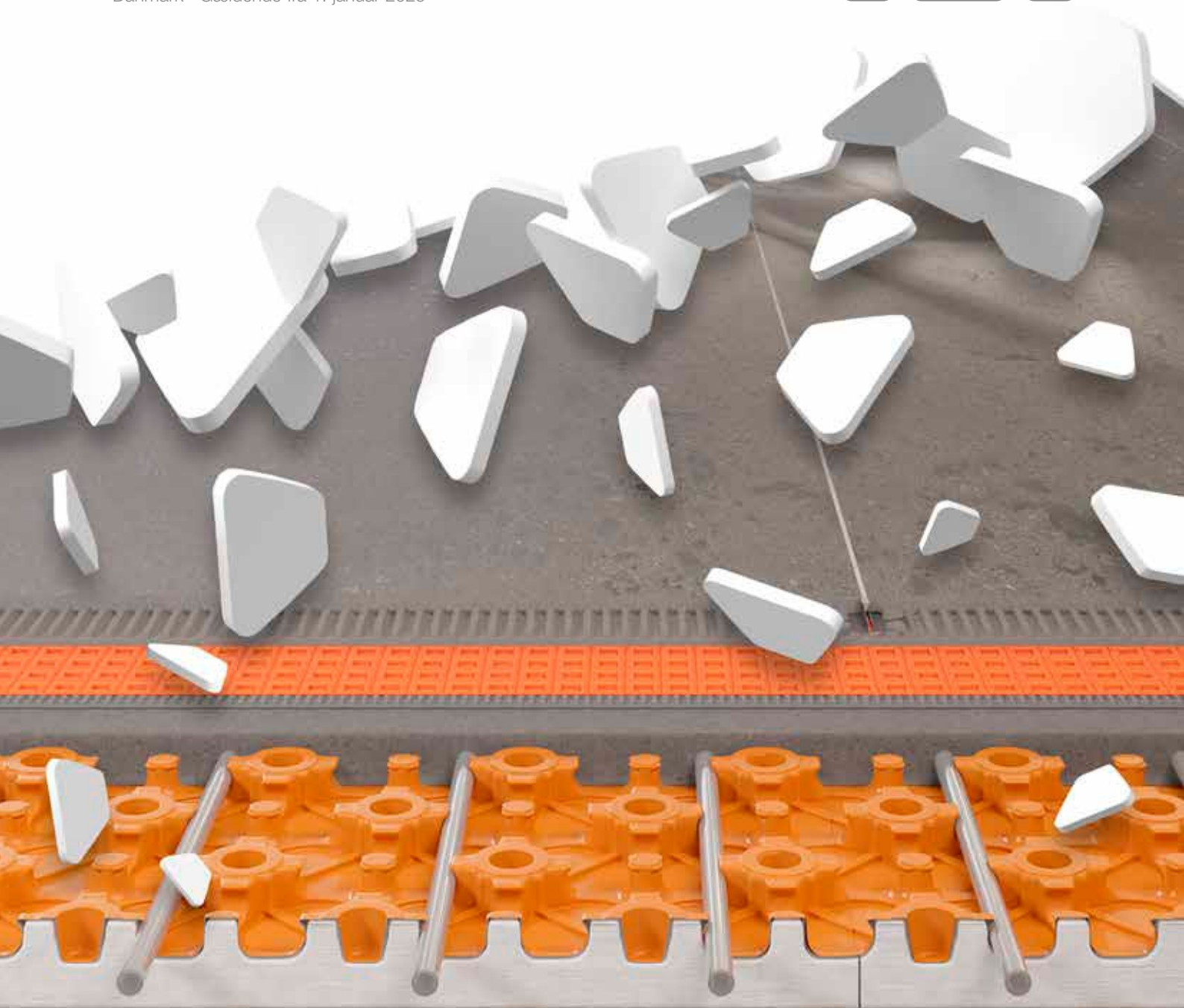

2025



En oversigt over alle fordele...

Lyddæmpende

Pålidelig

Energibesparende

Isolerende Tidsbesparende

Opvarmning og afkøling

Robust

Allergivenligt

Komfortabel

Omkostningsbesparende

Sørger for behageligt indeklima

Enkel

Vandtæt



... ved vores gulvvarme

Indhold	Side
Schlüter-BEKOTEC-THERM	4
Spar på energien	5
Livet i komfortzonen	6
Fordele ved Schlüter-BEKOTEC-THERM	8
Og hvis du skulle få brug for hjælp	9
Schlüter-BEKOTEC-THERM – Systemopbygning	10
Sådan regulerer du din komfortvarme	12
Schlüter-BEKOTEC-THERM-FRS/-RTB	14
Schlüter-BEKOTEC-THERM – Systemløsninger	16
Schlüter-BEKOTEC system FI	18
Schlüter-BEKOTEC system P/PF	20
Schlüter-BEKOTEC system F/F-PS	22
Schlüter-BEKOTEC system FTS	26
Schlüter-BEKOTEC system FK/FK-PS	28
Tilslutningspakker	
til varmerør Ø 16 mm	32
til varmerør Ø 14 mm	33
til varmerør Ø 12 mm	34
til varmerør Ø 10 mm	35
Renoveringssæt	
Schlüter-BEKOTEC-EN-F	36
Schlüter-BEKOTEC-EN-FK	37
Tilbehør	38
Yderligere systembestanddele	56
Kalkulationshjælp	62
Schlüter-BEKOTEC-THERM – på internettet	65
Forkortelser	66
Generelle forretningsbetingelser	67





Schlüter®-BEKOTEC-THERM

Keramik-klimagulvet

Schlüter-BEKOTEC-THERM er den innovative løsning til opbygning af gulv med varme og/eller køling. Vores belægningskonstruktionsteknik består af få, enkle komponenter, der som regel kan integreres i et konventionelt cementgulv. Vores gennemprøvede, noprede plader, som har været i anvendelse i mange år, muliggør en hurtig videreforarbejdning uden dyre, specielle konstruktionskemikalier. Dermed er det muligt at lægge de keramiske overflader allerede dagen efter udførelse af cementgulvet.

Den innovative konstruktion bevirker en modulær afspænding i cementgulvet mellem de enkelte knopper. Din fordel: INGEN feltbegrænsningsfuger i cementgulvet, INGEN hvælvinger, meget korte ventetider. I den forbindelse er det hverken nødvendigt med slagfast gulvcement eller hurtighærdende støbemasse. Der behøves ene og alene vores systemkomponenter og en gulvcement i kvalitetsklasse CT/CA C20–C35 / F4 maks. F5.

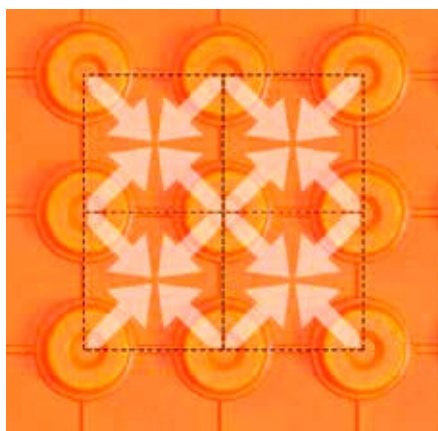

Den innovative konstruktion bevirker en modulær afspænding i cementgulvet mellem de enkelte knopper. Din fordel: INGEN feltbegrænsningsfuger i cementgulvet, INGEN hvælvinger, meget korte ventetider.

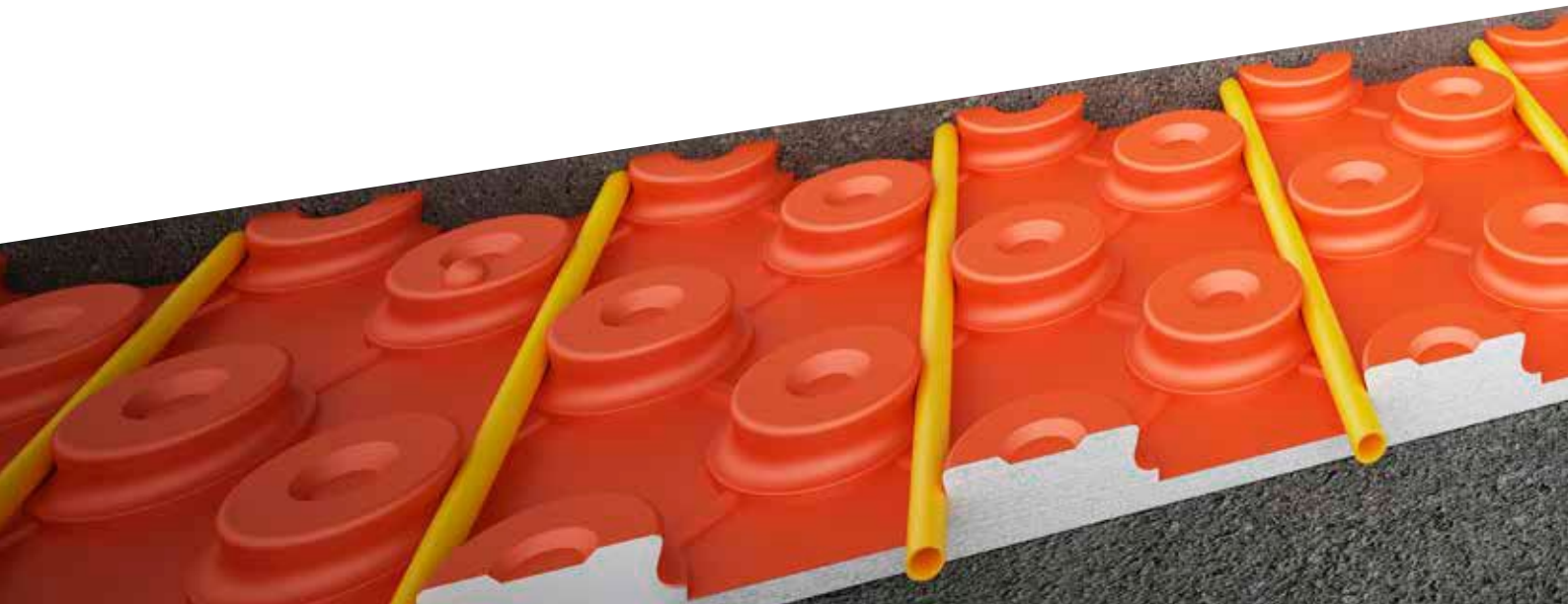

Spar på energien

videnskabeligt belæg

Gulvkonstruktioner med Schlüter-BEKOTEC-THERM er ideelle til opvarmning og køling, takket være den lave konstruktionshøjde. På grund af den ringe masse i systemet kan denne reagere hurtigt på temperaturskift i løbet af dagen, hvorved rumtemperaturen sænkes effektivt og energibesparende om natten.

En videnskabelig praksistest fra ITG, Dresden, viser: Med Schlüter-BEKOTEC-THERM er det muligt at spare op til 9,5 % energi, sammenlignet med traditionelle gulvvarmesystemer.



FÅ MERE AT VIDE PÅ:
BEKOTEC-THERM.DK



Livet i komfortzonen

Varmer, når det er koldt ...

Schlüter-BEKOTEC-THERM er et tyndtlags-system. Eftersom det kun er et tyndt cementgulv, som skal opvarmes, er det tilstrækkeligt med lave fremløbstemperaturer i systemet.

Dermed er det særlig velegnet i samspil med regenerative energikilder, som for eksempel varmepumper. Det er ressourcebesparende, skåner miljøet – og vil på længere sigt være mere økonomisk.

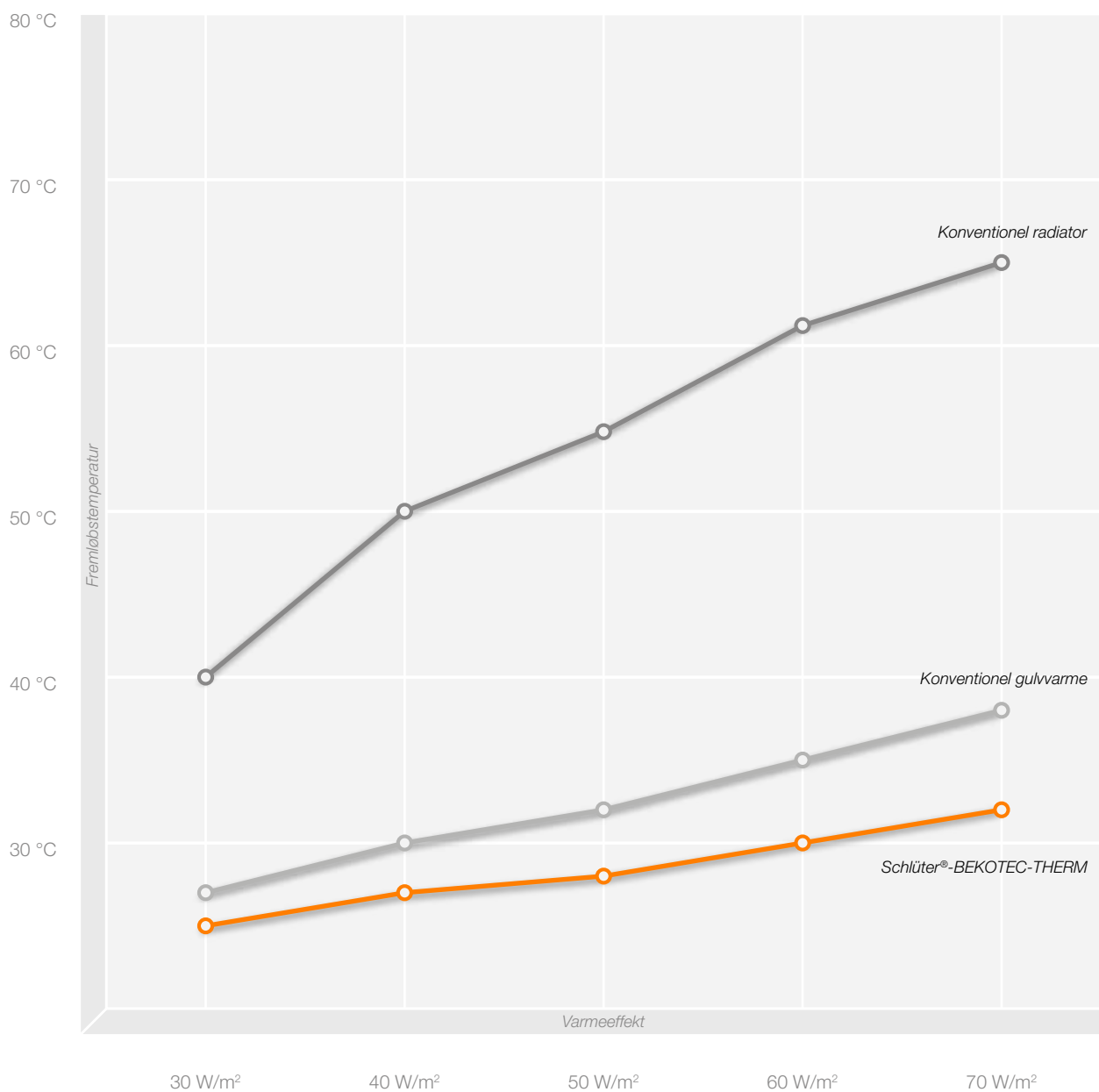
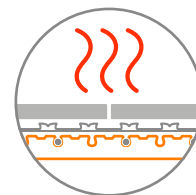

... og køler, når det er varmt

Har du en varmepumpe, som også kan køle? Med BEKOTEC-THERM er det muligt at afkøle dit hjem effektivt og passivt, takket være de lave fremløbs- (køle-) temperaturer – og uden et dyrt klimaanlæg eller ekstra teknik. På den måde er dit hjem behageligt køligt, selv ved høje udetemperaturer.

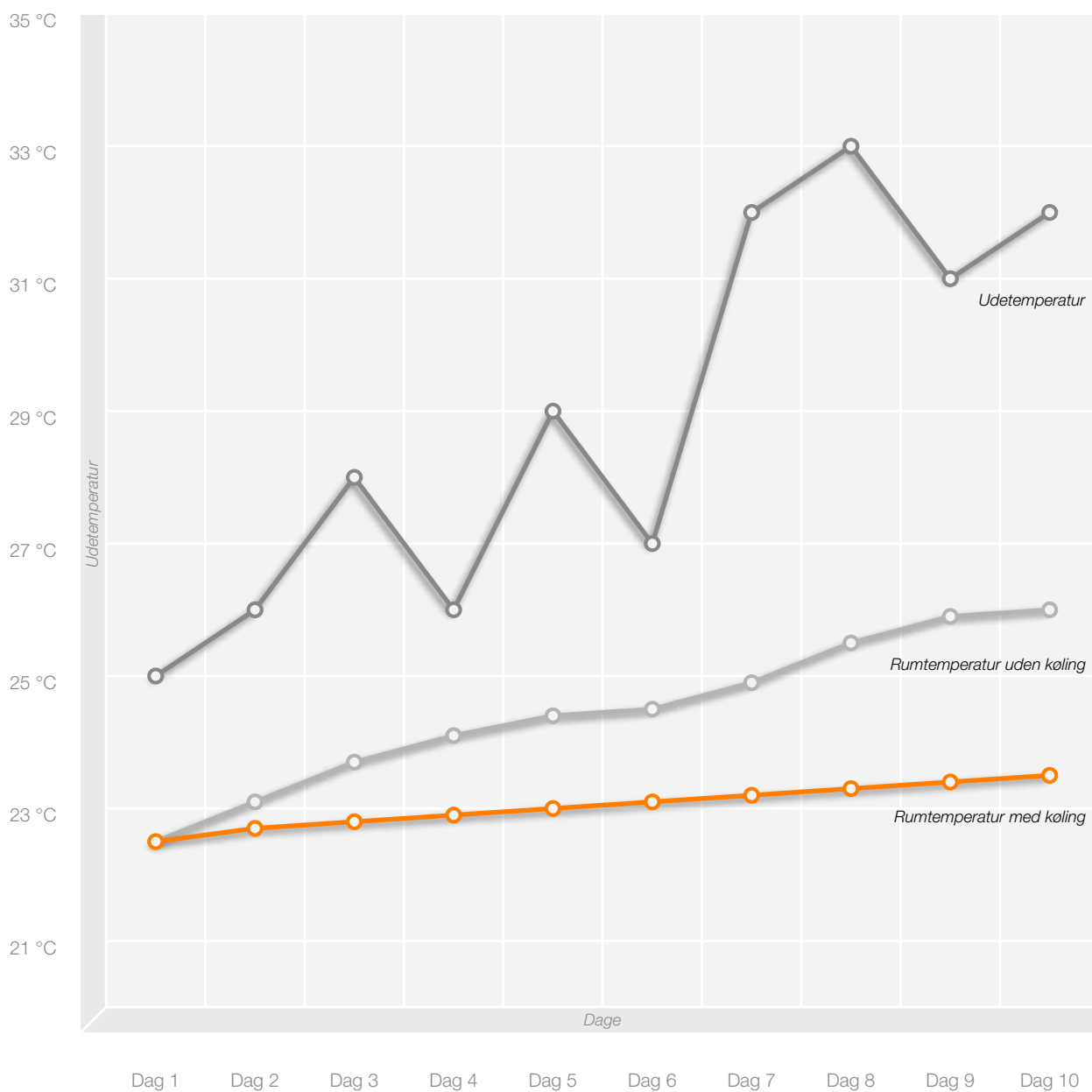
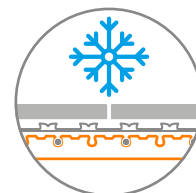

Diagrammerne viser ingen eksakte værdier, men er blot vejledende.



Fordele ved Schlüter®-BEKOTEC-THERM

Du vil blive begejstret



Enkel

Du behøver hverken komplekse komponenter eller dyre konstruktionskemikalier ved installation af Schlüter-BEKOTEC-THERM. Enkel teknik har fungeret fremragende gennem årtier, og der er ikke brug for mere. 7 dage efter lægning af det øverste keramiske lag kan du påbegynde gulvopvarmningen. Alt efter fremløbstemperatur varer opvarmningsfasen kun 2–3 dage (start ved 25 °C, med en daglig forøgelse på op til 5 °C, indtil fremløbstemperaturen er opnået).



Sikker

Overvejer du en keramisk overflade? I orden! Med BEKOTEC-THERM forbliver keramiske overflader permanent revnefrie – og det endda fra en flisestørrelse på 5 x 5 cm, og uden formatbegrænsning i opadgående retning. De nævnte større formater ligger absolut sikkert, uden at tage skade med tiden. Endnu en fordel: Med BEKOTEC-THERM er du så godt som sikker på at undgå hvælvinger. Du vil ikke længere få problemer med fugematerialer, som løsner sig ved fodpaneler.



Hurtigt

Ved anvendelse af konventionel cementmasse og keramisk belægning til gulvlægning, er det ikke nødvendigt at opnå eller måle en bestemt restfugtighed. Så snart det er muligt at gå på cementgulvet, kan du begynde at lægge den keramiske overflade. Og det endda uden specielle, komplekse og dyre konstruktionskemikalier. Din kunde kan flytte ind 28 dage tidligere, hvilket sparer både tid og penge.



Ukompliceret

Det er ikke nødvendigt med ekspansionsfuger eller snit med en murerske (udover mellem forskellige bygninger osv.) i forbindelse med BEKOTEC-THERM-systemet. De feltbegrænsningsfuger i overlaget, som er nødvendige efter de gældende forskrifter, kan dermed positioneres uafhængigt af gulvunderlaget. På den måde bortfalder usikre separationslinjer mellem fliserne, og det endelige resultat bliver flottere.



Bæredygtig

Gennem den lave opbygningshøjde kan BEKOTEC-THERM-systemet drives med særlig lav fremløbstemperatur. Derigennem egner det sig fremragende til kombinationen med bæredygtige, moderne varmepumper. En ekstra fordel: da der er mindre behov for støbt undergulv, så vil der også blive forbrugt færre ressourcer såsom sand og cement, hvilket reducerer det miljømæssige aftryk betydeligt.



Garanti i systemet

Derudover yder Schlüter-Systems KG en udvidet objektrelateret garantiperiode ved anvendelse af BEKOTEC-THERM-gulvbelægningskonstruktionen. Dette omfatter en tilstrækkelig bæreevne og forhindrer revnedannelser i belægningsmateriale af keramik-, natur- eller natursten.

Forudsætningen herfor er, at man ved udførelse af BEKOTEC-THERM-systemet tager hensyn til de tilsvarende produktdatablade fra Schlüter-Systems KG.

Har du spørgsmål? Vores serviceteam står gerne til rådighed!

E-mail: export@schlueter.de

Og hvis du skulle få brug for hjælp understøtter vi dig gerne

Teknisk rådgivning

Ved spørgsmål angående systemets opbygning, samt om varme- og reguleringstekniske aspekter, står vores kvalificerede medarbejdere på teknisk salg klar med fagkyndig rådgivning. På tværs af faggrænser kan de hjælpe dig, ved at udarbejde netop de koncepter og løsningsforslag, som du har brug for til dit byggeprojekt.

Schlüter-BEKOTEC-THERM er testet og godkendt til anvendelse med mange fliseklæbematerialer (ABP), letvægts cementgulv og bundet fyldmateriale. Det er om nødvendigt muligt at indgå særftaler og udføre supplerende kontroller, alt efter projekttype.

Beregning af varmebelastning

For at sikre, at det keramiske klimagulv BEKOTEC-THERM er tilpasset optimalt i forhold til varmebehovet, anvender vi en software, som beregner opvarmningsbelastningen nøjagtigt for bygningen og de enkelte rum, ud fra indsendelse af de tilsvarende tegninger og data.

Udbudsdokumentation

Vi kan udarbejde tilpasset udbudsmateriale ud fra den tekniske dimensionering af BEKOTEC-THERM som gulvarmesystem.

Rådgivning on location

Hvis der er behov for individuel rådgivning on location, kan dette aftales med vores specialister – og dette ikke kun med henblik på BEKOTEC-THERM.

Oplæring via Schlüter-systemet

Vi tilbyder håndværkere, forarbejdningsvirksomheder og forhandlere specifikke kurser og uddannelsesforløb vedrørende BEKOTEC-THERM. Rådfør dig med os, hvis du er interesseret i disse foranstaltninger.



Schlüter®-BEKOTEC-THERM

En oversigt over systemets opbygning



Systemets enkelte bestanddele

Kendetegnende for alle BEKOTEC-systemer

- Schlüter®-BEKOTEC-EN**
Cementgulvplade med noprer til installation af Schlüter-varmerør
- Schlüter®-BEKOTEC-BRS**
Kantbånd
- Schlüter®-BEKOTEC-THERM-HR**
Varmerør
- Schlüter®-BEKOTEC-THERM-HV**
Fordeler-unit i rustfrit stål med tilslutningstilbehør
- Schlüter®-BEKOTEC-THERM-VS**
Fordelerskab
- Schlüter®-BEKOTEC-THERM-ER**
Rumsensor
- Schlüter®-BEKOTEC-THERM-EAHB**
Telestat
- Schlüter®-BEKOTEC-THERM-EBC**
Basismodul „Control“ med tilslutningsmodul
- Schlüter®-BEKOTEC-THERM-EET**
Timerenhed (ekstraudstyr)
- Schlüter®-DITRA**
Samlingstætning, isolering, damptrykdugning, varmefordeling

Yderligere
systembestanddele
findes fra side 56.



Sådan regulerer du din komfortvarme

Fleksibel reguleringsteknik i tre trin



1.1 Rumsensor, trådløs

ELLER



1.2 Rumsensor, kabel



2.1 Basismodulet "Control"



2.2 Timerenhed

1

1.1

ER/WL – Rumsensor, trådløs

Rumsensor til trådløs temperaturregulering. Apparatet overfører den aktuelle rumtemperatur og den indstillede nominelle værdi trådløst til tilslutningsmodulet EAR/WL.

1.2

ER – Rumsensor, kabel

Rumsensor temperaturregulering med ledningstilslutning. Apparatet overfører den aktuelle rumtemperatur og den indstillede nominelle værdi til tilslutningsmodulet EAR.

2

2.1

EBC – Basismodulet "Control"

Basisenhed til styring af rumreguleringen. Både trådløse tilslutningsmoduler samt dem med ledningstilslutning til rumsensorerne kan tilsluttes til basismodulet "Control". På den måde kan ligeledes blandingsinstallationer og eftermonteringer nemt implementeres. Basismodulet forsyner de ledningstilsluttede rumsensorer med 5 V lavspænding og aktiverer de tilsluttede telestater med 230 V vekselstrøm via de pågældende tilslutningsmoduler.

2.2

EET – Timerenhed

Den valgfrie timer-enheden EET er beregnet til tidsstyring af temperatursænkningen. Den kan frakobles til manuel programmering og derefter tilsluttes til basismodulet "Control" igen. Under sænkingsfaserne forekommer der en temperatursænkning på ca. 4 °C.

Som følge af BEKOTEC-THERM-keramik-klimagulvets hurtige reguleringsevne opfylder timer-enheden kravene i energisparebekendtgørelsen (EnEV), med henblik på hurtigt regulerbare systemer.



2.3 Tilslutningsmodul, trådløs



3.1 Telestater EAHB



ELLER



ELLER



2.4 Tilslutningsmodul, kabel



3.2 Telestater ESA

3

2.3

EAR/WL – Tilslutningsmodul, trådløs

Moduler til tilslutning af 2 eller 6 ER/WL trådløse rumsensorer. Tilslutningsmodulerne kan kombineres ved enkel tilslutning. På den måde er det muligt, på en enkel måde, at tilpasse og udvide antallet af rum og varmekredse med tilhørende telestater, der skal reguleres. Det er muligt at tilslutte 4 telestater til hver kanal på tilslutningsmodulet. En kombination med tilslutningsmodul EAR med ledningstilslutning er også mulig.

2.4

EAR – Tilslutningsmodul, kabel

Moduler til tilslutning af 2 eller 6 ledningstilsluttede ER rumsensorer. Tilslutningsmodulerne kan ganske enkelt tilsluttes og kombineres med hinanden. På den måde er det muligt, på en enkel måde, at tilpasse og udvide antallet af rum og varmekredse med tilhørende telestater, der skal reguleres. Det er muligt at tilslutte 4 telestater til hver kanal på tilslutningsmodulet. En kombination med trådløs tilslutningsmodul EAR/WL er også mulig.

3.1

EAHB – Telestat

EAHB-telestaterne til den intelligente adaptive hydrauliske udligning gør en optimal energiefficiens mulig, afhængig af varmekredsens frem- og returløbstemperatur.

3.2

ESA – Telestat

ESA-telestaterne regulerer normalt flowet i de enkelte returventiler i varmekredsfordeleren fra rumtemperaturregulatoren. Den hydrauliske udligning sker statisk ved fordeleren.



Schlüter®-BEKOTEC-THERM-FRS

Den optimale fremløbstemperatur for din lejlighed

Ønsker du at renovere flere værelser eller en hel lejlighed, og i den forbindelse at installere gulvarme? Og det endda uden at ombygge hele varmesystemet?

Så er Schlüter-BEKOTEC-THERM-FRS din løsning. Systemet gør det muligt at tilslutte BEKOTEC-THERM til et konventionelt varmesystem, uden i den forbindelse at skulle foretage ændringer på anlægsteknikken.

Vores reguleringsstation med fast værdi reducerer fremløbstemperaturen for BEKOTEC-THERM, og sørger for, at alle varmekredse bliver forsynet optimalt via den integrerede, højeffektive pumpe, uden at overbelaste det eksisterende varmeanlæg. Sammen med vores fordeler-unit og fordelerskabene er det den optimale løsning til renovering af eksisterende bygninger.

Ganske enkelt – enkelt!

Takket være vores intelligente system, Schlüter-BEKOTEC-THERM-FRS, er installationen af gulvarme mulig næsten overalt.



Vi hjælper dig gerne med planlægningen af dit projekt!

Schlüter®-BEKOTEC-THERM-RTB

Perfekt tilpasset til brug i de enkelte rum

Ønsker du at renovere enkelte rum og opnå gulvvarmekomfort, hvor der hidtil kun har været konventionel opvarmning med radiatorer? Så er vores returløbstemperatur-begrænser Schlüter-BEKOTEC-THERM-RTB den rette løsning. Den begrænser de høje fremløbstemperaturer i dit eksisterende varmeanlæg, og gør det velegnet til BEKOTEC-THERM.

I eksisterende bygninger med højt varmeforbrug opnår du med returløbstemperatur-begrænsere en komfortabel gulvvarme i kombination med de eksisterende radiatorer.

I eksisterende bygninger med moderat til ringe varmebelastning kan du tilslutte et separat gulvvarmesystem ved hjælp af returløbstemperaturbegrænsere med rumtemperaturregulering – en supplerende radiator er ikke længere nødvendig.

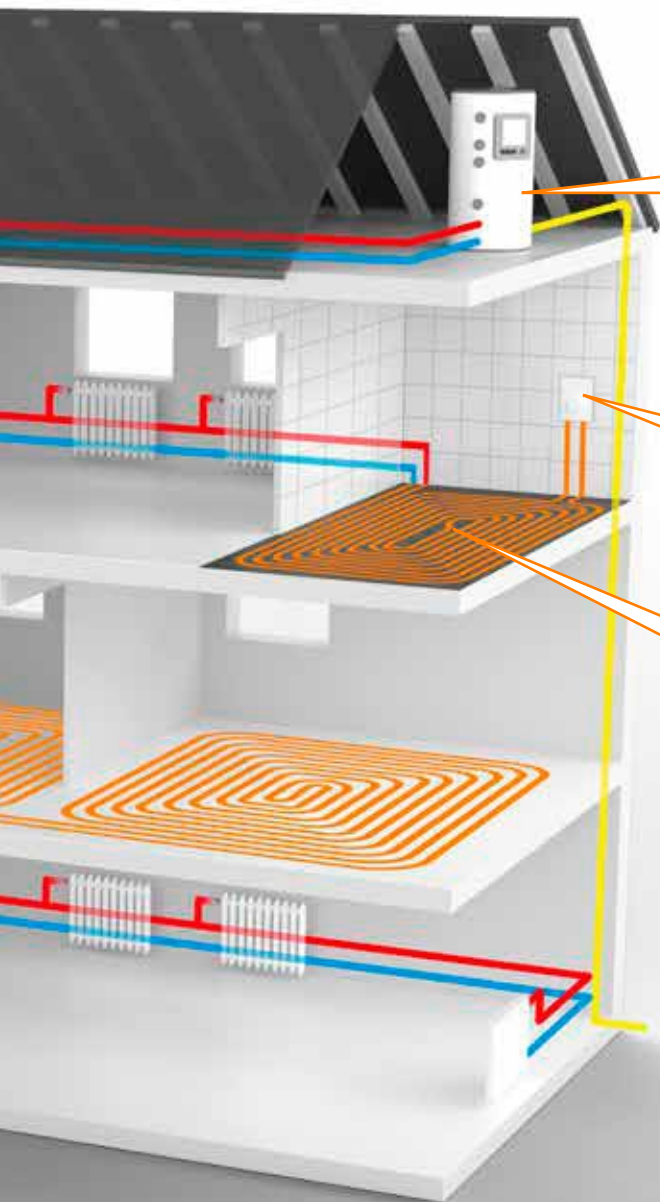

En god kombination!

Det er enkelt at kombinere vores gulvvarmesystemer med dit eksisterende varmeanlæg.

Der er styr på det hele!

Schlüter-BEKOTEC-THERM-RTB reducerer automatisk returløbstemperaturen i dit nye gulvvarmesystem uden yderligere hjælpeenergi.

Individuelt anvendelig!

Foretag eftermonteringer på dit nye gulvvarmesystem – også i enkelte rum.



Schlüter®-BEKOTEC-THERM

Nybyggeri eller sanering:

Den rette systemløsning til ethvert behov

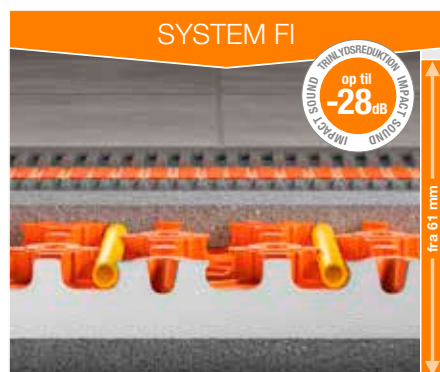

Den "stille" version med dæmpning

Schlüter®-BEKOTEC-EN-FI

Med 30 mm varme- og trinlydisisolering (DES 039 / CP2) til anvendelse på arealer med krav om varmebeskyttelse, for eksempel på gulvplader.

- ✓ **Konstruktionshøjder:** 61–78 mm (eksklusiv DITRA-isoleringsmåtte)
- ✓ **Med integreret varme- og trinlydisisolering, muligt at kombinere med yderligere varmeisolering**
- ✓ **Overfladevægt** fra 58 kg/m²
- ✓ **Udlægningsmønster** 75 mm
- ✓ **Varmeeffekt** op til 100 W/m²

Flere oplysninger, se fra side 18

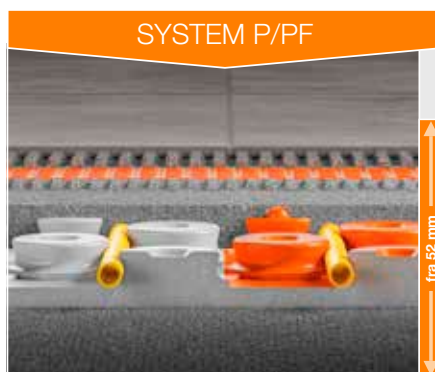

Versionen med isolering

Schlüter®-BEKOTEC-EN-P/PF

Med integreret isolering (DEO 033) til anvendelse på arealer med krav om varmebeskyttelse, for eksempel på gulvplader.

- ✓ **Konstruktionshøjder:** 52–69 mm (eksklusiv DITRA-isoleringsmåtte)
- ✓ **Med integreret varmeisolering, muligt at kombinere med yderligere isolering**
- ✓ **Overfladevægt** fra 57 kg/m²
- ✓ **Udlægningsmønster** 75 mm
- ✓ **Varmeeffekt** op til 100 W/m²

Flere oplysninger, se fra side 20



Den alsidige version

Schlüter®-BEKOTEC-EN-F/-F-PS

Universel konstruktion til anvendelse med og uden (trinlyds-) isolering. Lav konstruktion, ideel til nybyggeri og renovering.

- ✓ **Konstruktionshøjder:** 31–48 mm (eksklusiv DITRA-isoleringsmåtte)
- ✓ **Uden isolering, kombination med isolering er mulig**
- ✓ **Overfladevægt** fra 57 kg/m²
- ✓ **Udlægningsmønster** 75 mm
- ✓ **Varmeeffekt** op til 100 W/m²
- ✓ **Fås også selvklæbende (Peel & Stick)**

Flere oplysninger, se fra side 22

Fås også som sæt



Den stille version

Schlüter®-BEKOTEC-EN-FTS

Til optimering af trinlyds-reducering kan du med vores system opnå op til 25 dB trinlydsforbedring i overensstemmelse med DIN EN ISO 10140-1.

- ✓ **Konstruktionshøjder:**
31–43 mm (eksklusiv DITRA-isoleringsmåtte)
- ✓ **Integreret**
trinlydsisolering
- ✓ **Overfladevægt**
fra 52 kg/m²
- ✓ **Udlægningsmønster**
50 mm
- ✓ **Varmeeffekt**
op til 100 W/m²

Flere oplysninger, se fra side 26

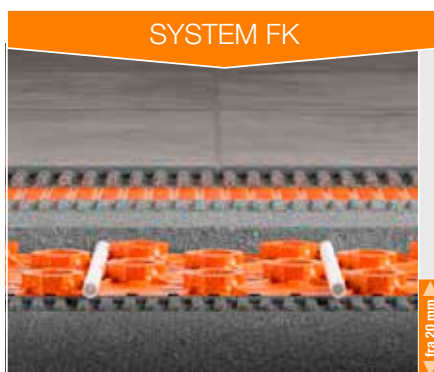

Letvægts-versionen!

Schlüter®-BEKOTEC-EN-FK/-FK-PS

Du opnår minimal vægt med vores letteste og fladeste konstruktion. En yderligere vægtreduktion er mulig; spørg os til råds om dette.

- ✓ **Konstruktionshøjder:**
20–27 mm (eksklusiv DITRA-isoleringsmåtte)
- ✓ **Limet til overfladen**
- ✓ **Overfladevægt**
fra 40 kg/m²
- ✓ **Udlægningsmønster**
50 mm
- ✓ **Varmeeffekt**
op til 100 W/m²
- ✓ **Fås også selvklæbende**
(Peel & Stick)

Flere oplysninger, se fra side 28

Fås også
som sæt

Info

Keramik og natursten

Når du lægger keramik eller natursten, er en isolering med DITRA, DITRA-HEAT eller DITRA-DRAIN nødvendig.

Parket, laminat og tæppe

Vær påmærksom på instruktionerne i vores tekniske datablade, når du lægger parket, laminat og tæppe.

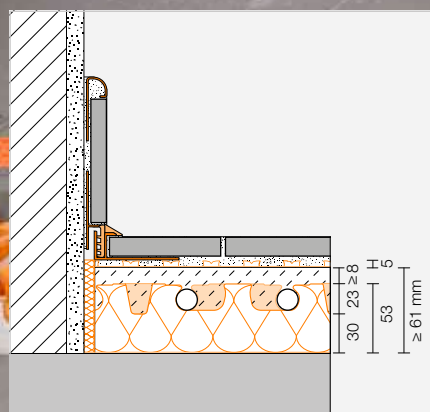

Schlüter®-BEKOTEC-EN-FI

Den "stille" version med dæmpning

Tekniske detaljer om systemet

Systemhøjde (inkl. DITRA)	66–83 mm
Højde for noprede plader	53 mm
Cementgulvhøjde	8–25 mm
Rørdiameter	14 x 2 mm 16 x 2 mm
Udlægningsafstande	75 150 225 300 mm
Varmerørbehov	13,33 6,66 4,44 3,33 m/m ²
Maks. varmeeffekt (VT 40 °C / RT 20 °C)*	14 mm: 130 90 50 40 W/m ² 16 mm: 140 100 60 40 W/m ²
Min. overfladevægt	58 kg/m ²
Min. gulvvolumen	28,5 l/m ²
Maks. nyttelast	op til 5 kN/m ²

* VT = fremløbstemperatur / RT = rumtemperatur

Tekniske detaljer om de noprede plader til cementgulv

Nytteareal	120 x 90 cm = 1,08 m ²
Henvisninger til isolering	Integreret varmeisolering og trinlydsdæmpning DES 039 / U-værdi 1,30 W/m ² K / CP2

INFO:

Ved belægninger med keramiske fliser eller natursten skal Schlüter-DITRA-isoleringsmatten klæbes fast på cementgulvet. Lægningen kan foretages, når cementgulvet har opnået en tilstrækkelig bæreevne (calciumsulfat-afretningslag < 2 % restfugtighed). Vær opmærksom på informationen i vores produktdatablade 6.1 og 9.8. Yderligere oplysninger findes i vores tekniske manual.

Nopret plade til cementgulv

Schlüter®-BEKOTEC-EN-FI



Schlüter-BEKOTEC-EN-FI er en nopret plade til cementgulv af trykstabil polystyren-dybtrækningsfolie med 30 mm varmeisolering og trinlydsdæmpning af EPS, til installation af Schlüter-varmerør (Ø 14/16 mm). De underskårne knopper holder røret fast i en defineret afstand (gitter 75 mm). BEKOTEC-pladerne sættes sammen ved, at de overlappes med en knoprække og sættes ind i hinanden. Keramik- og naturstensbelægninger i systemet forbliver revnefrie, hvis der som minimum anvendes et dækklag på 8 mm (maks. 25 mm), og der anvendes et gængst afretningslag på cement- eller calciumsulfatbasis (trykstyrke C20-C35 / bøjningsstyrke F4 maks. F5) samt BEKOTEC-THERM-HR-varmerør. Vejledning vedrørende dækklag og udførelse af alternative belægninger findes i vores tekniske manual.

Schlüter®-BEKOTEC-EN 23 FI 30



Nopret plade til cementgulv med 30 mm varmeisolering og trinlydsdæmpning

Art.-nr.	€ / m ²	P (stk.)
EN 23 FI 30	29,95	16

1 plade (1,08 m²) = mindste leveringsenhed

Kantbånd:

Til den noprede plade EN 23 FI 30 skal der anvendes kantbånd BRS 810 / BRSK 810 / BRS 808 KF eller BRS 808 KSF (se side 38).

Varmerør

Schlüter®-BEKOTEC-THERM-HR



Schlüter-BEKOTEC-THERM-HR er et 5-lags varmerør af polymermateriale (PE-RT) af høj kvalitet med en ilt-diffusionsspærre i midten. Det yderst fleksible varmerør, som er i overensstemmelse med DIN 16833, er optimeret til føring i BEKOTEC-systemplader. Ilttætheden er certificeret i overensstemmelse med DIN 4726, og der bliver løbende foretaget kvalitetskontroller.

Schlüter®-BEKOTEC-THERM-HR

Varmerør 14 x 2 mm til EN 23 FI 30

L (m)	Art.-nr.	€ / m	P (rulle)
70	BTHR 14 RT 70	2,03	7
120	BTHR 14 RT 120	2,03	7
200	BTHR 14 RT 200	2,01	7
600	BTHR 14 RT 600	2,01	4

Schlüter®-BEKOTEC-THERM-HR

Varmerør 16 x 2 mm til EN 23 FI 30

L (m)	Art.-nr.	€ / m	P (rulle)
70	BTHR 16 RT 70	2,07	7
120	BTHR 16 RT 120	2,07	7
200	BTHR 16 RT 200	2,05	7
600	BTHR 16 RT 600	2,05	4

Udligningsplade

Schlüter®-BEKOTEC-ENFGI



Udligningspladen Schlüter-BEKOTEC-ENFGI med varmeisolering og trinlydsdæmpning anvendes før fordelerskabet for at forenkle monteringen af varmerør i fordelerskabet.

Schlüter®-BEKOTEC-ENFGI 30



Udligningsplade med 30 mm varmeisolering og trinlydsdæmpning til EN 23 FI 30

Art.-nr.	€ / stk.	P (stk.)
ENFGI 30	34,95	10

Nytteareal: 120 x 90 cm = 1,08 m²



Schlüter®-BEKOTEC-EN-P/-PF

Versionen med isolering

Tekniske detaljer om systemet

Systemhøjde (inkl. DITRA)	57–74 mm
Højde for noprede plader	44 mm
Cementgulvhøjde	8–25 mm
Rørdiameter	16 x 2 mm
Udlægningsafstande	75 150 225 300 mm
Varmerørbehov	13,33 6,66 4,44 3,33 m/m ²
Maks. varmeeffekt (VT 40 °C / RT 20 °C)*	140 100 60 40 W/m ²
Min. overfladevægt	57 kg/m ²
Min. gulvvolumen	28,5 l/m ²
Maks. nyttelast	op til 5 kN/m ²

* VT = fremløbstemperatur / RT = rumtemperatur

Tekniske detaljer om de noprede plader til cementgulv

Nytteareal	75,5 x 106 cm = 0,8 m ²
Henvisninger til isolering	Integreret DEO 033 / U-værdi 1,650 W/m ² KK

INFO:

Ved belægninger med keramiske fliser eller natursten skal Schlüter-DITRA-isoleringsmåtten klæbes fast på cementgulvet. Lægningen kan foretages, når cementgulvet har opnået en tilstrækkelig bæreevne (calciumsulfat-afretningslag < 2 % restfugtighed).

Vær opmærksom på informationen i vores produktdatablade 6.1 og 9.1. Yderligere oplysninger findes i vores tekniske manual.

Nopret plade til cementgulv

Schlüter®-BEKOTEC-EN-P/-PF

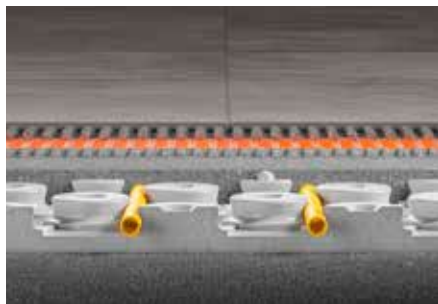

Schlüter-BEKOTEC-EN-P/-PF er en knopplade til cementgulv og installation af Schlüter-varmerør Ø 16 mm. Pladens trinfals muliggør en sikker, enkel og ren forbindelse. De underskårne knopper holder røret fast i en defineret afstand (gitter 75 mm). Keramik- og naturstensbelægninger i systemet forbliver revnefrie, hvis der som minimum anvendes et dæklag på 8 mm (maks. 25 mm), og der anvendes et gængst afretningslag på cement- eller calciumsulfatbasis (trykstyrke C20-C35 / bøjningsstyrke F4 maks. F5) samt BEKOTEC-THERM-HR-varmerør. Vejledning vedrørende dæklag og udførelse af alternative belægninger findes i vores tekniske manual.

Schlüter®-BEKOTEC-EN-P

Nopret plade til cementgulv uden foliedæklag

Art.-nr.	€ / m ²	P (stk.)
EN 2520 P	20,56	20

1 plade (0,8 m²) = mindste leveringsenhed

INFO:

Materiale: Polystyrol (EPS 033, DEO = isolering til cementgulv uden krav til lydisolering). Egnede ved anvendelse af konventionel gulvcement udført på fugtig jord.

Schlüter®-BEKOTEC-EN-PF

Nopret plade til cementgulv med foliedæklag

Art.-nr.	€ / m ²	P (stk.)
EN 1520 PF	24,67	20

1 plade (0,8 m²) = mindste leveringsenhed

INFO:

Materiale: Polystyrol (EPS 033, DEO = isolering til cementgulv uden krav til lydisolering). Med foliedæklag af polystyrol, egnede til anvendelse af selvnivellerende gulvcement (f.eks. calciumsulfat).

Kantbånd:

EN 2520 P: BRS 810 / BRSK 810 / BRS 808 KF / BRS 808 KSF
EN 1520 PF: BRS 808 KF / BRS 808 KSF (se side 38)

Varmerør

Schlüter®-BEKOTEC-THERM-HR



Schlüter-BEKOTEC-THERM-HR er et 5-lags varmerør af polymermateriale (PE-RT) af høj kvalitet med en ilt-diffusionsspærre i midten. Det yderst fleksible varmerør, som er i overensstemmelse med DIN 16833, er optimeret til føring i BEKOTEC-systemplader. Ilttætheden er certificeret i overensstemmelse med DIN 4726, og der bliver løbende foretaget kvalitetskontroller.

Vores systemer er kontrolleret i henhold til DIN-EN 1264.

Schlüter®-BEKOTEC-THERM-HR

Varmerør 16 x 2 mm til EN-P og EN-PF

L (m)	Art.-nr.	€ / m	P (rulle)
70	BTHR 16 RT 70	2,07	7
120	BTHR 16 RT 120	2,07	7
200	BTHR 16 RT 200	2,05	7
600	BTHR 16 RT 600	2,05	4

Udligningsplade

Schlüter®-BEKOTEC-ENR



Schlüter-BEKOTEC-ENR er en udligningsplade til snitoptimering for rand- og gennemgangsområder (f.eks. døre og nicher), hvor der ikke bliver anbragt varmerør. Indsatsen af varmekredsfordelere er også mulig, for at gøre montagen af varmerør lettere.

Schlüter®-BEKOTEC-ENR

Udligningsplade til EN-P og EN-PF

Art.-nr.	€ / stk.	P (stk.)
ENR 1520 P	2,44	20

Nytteareal: 30,5 x 45,5 cm = 0,14 m²



Schlüter®-BEKOTEC-EN-F

Den alsidige version

Tekniske detaljer om systemet

Systemhøjde (inkl. DITRA)	36–53 mm
Højde for noprede plader	23 mm
Cementgulvhøjde	8–25 mm
Rørdiameter	14 x 2 mm
Udlægningsafstande	75 150 225 300 mm
Varmerørbehov	13,33 6,66 4,44 3,33 m/m ²
Maks. varmeeffekt (VT 40 °C / RT 20 °C)*	130 90 50 40 W/m ²
Min. overfladevægt	57 kg/m ²
Min. gulvvolumen	28,5 l/m ²
Maks. nyttelast	op til 5 kN/m ²

* VT = fremløbstemperatur / RT = rumtemperatur

Tekniske detaljer om de noprede plader til cementgulv

Nytteareal	120 x 90 cm = 1,08 m ²
Henvisninger til isolering	DE0 / DES mulig

INFO:

Ved belægninger med keramiske fliser eller natursten skal Schlüter-DITRA-isoleringsmatten klæbes fast på cementgulvet. Lægningen kan foretages, når cementgulvet har opnået en tilstrækkelig bæreevne (calciumsulfat-afretningslag < 2 % restfugtighed).

Vær opmærksom på informationen i vores produktdatablade 6.1 og 9.2. Yderligere oplysninger findes i vores tekniske manual.

Nopret plade til cementgulv

Schlüter®-BEKOTEC-EN-F



Schlüter-BEKOTEC-EN-F er en nopret plade til cementgulv af trykstabil polystyren-dybtrækningsfolie til installation af Schlüter-varmerør (Ø 14 mm). BEKOTEC-pladerne sættes sammen ved, at de overlappes med en knoprække og sættes ind i hinanden. De underskårne knopper holder røret fast i en defineret afstand (gitter 75 mm). Keramik- og naturstensbelægninger i systemet forbliver revnefrie, hvis der som minimum anvendes et dækklag på 8 mm (maks. 25 mm), og der anvendes et gængst afretningslag på cement- eller calciumsulfatbasis (trykstyrke C20-C35 / bøjningsstyrke F4 maks. F5) samt BEKOTEC-THERM-HR-varmerør. Vejledning vedrørende dækklag og udførelse af alternative belægninger findes i vores tekniske manual.

Schlüter®-BEKOTEC-EN 23 F

Nopret plade til cementgulv

Art.-nr.	€ / m ²	P (stk.)
EN 23 F	19,36	20

1 plade (1,08 m²) = mindste leveringsenhed

INFO:

Det er muligt at integrere en varme- og trinitysisolering i system BEKOTEC-EN-F. Mulige udførelser i den forbindelse findes i vores tekniske manual.

Kantbånd:

Der skal anvendes kantbånd BRS 808 KSF til den noprede plade EN 23 F til cementgulv. (se side 38).

Varmerør

Schlüter®-BEKOTEC-THERM-HR



Schlüter-BEKOTEC-THERM-HR er et 5-lags varmerør af polymermateriale (PE-RT) af høj kvalitet med en ilt-diffusionsspærre i midten. Det yderst fleksible varmerør, som er i overensstemmelse med DIN 16833, er optimeret til føring i BEKOTEC-systemplader. Ilttætheden er certificeret i overensstemmelse med DIN 4726, og der bliver løbende foretaget kvalitetskontroller.

Schlüter®-BEKOTEC-THERM-HR

Varmerør 14 x 2 mm til EN 23 F

L (m)	Art.-nr.	€ / m	P (rulle)
70	BTHR 14 RT 70	2,03	7
120	BTHR 14 RT 120	2,03	7
200	BTHR 14 RT 200	2,01	7
600	BTHR 14 RT 600	2,01	4

Vores systemer er kontrolleret i henhold til DIN-EN 1264.

Udligningsplade

Schlüter®-BEKOTEC-ENFG



Udligningspladen Schlüter-BEKOTEC-ENFG anvendes før fordeler-units for at forenkle monteringen af varmerør i fordelerskabet. Med den medfølgende dobbeltklæbende tape (6 m) er det muligt at fastgøre polystyrol-pladen på den noprede plade.

Schlüter®-BEKOTEC-ENFG

Sæt udligningsplade til EN 23 F

Art.-nr.	€ / sæt	P (sæt)
ENFG	30,17	10

Nytteareal: 127,5 x 97,5 cm = 1,24 m²

Inkluderet i sættet:

1 udligningsplade
6 m dobbeltklæbende tape

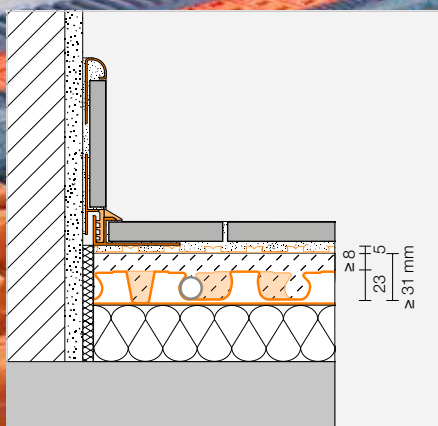

Schlüter®-BEKOTEC-EN-F-PS

Allround-systemet – nu også selvklæbende

Tekniske detaljer om systemet

Systemhøjde (inkl. DITRA)	36–53 mm
Højde for noprede plader	23 mm
Cementgulvhøjde	8–25 mm
Rørdiameter	14 x 2 mm 16 x 2 mm
Udlægningsafstande	75 150 225 300 mm
Varmerørbehov	13,33 6,66 4,44 3,33 m/m ²
Maks. varmeeffekt (VT 40 °C / RT 20 °C)*	14 mm: 130 90 50 40 W/m ² 16 mm: 140 100 60 40 W/m ²
Min. overfladevægt	57 kg/m ²
Min. gulvvolumen	28,5 l/m ²
Maks. nyttelast	op til 5 kN/m ²

* VT = fremløbstemperatur / RT = rumtemperatur

Tekniske detaljer om de noprede plader til cementgulv

Nytteareal	120 x 90 cm = 1,08 m ²
Henvisninger til isolering	DE0 / DES mulig

INFO:

Ved belægninger med keramiske fliser eller natursten skal Schlüter-DITRA-isoleringsmatten klæbes fast på cementgulvet. Lægningen kan foretages, når cementgulvet har opnået en tilstrækkelig bæreevne (calciumsulfat-afretningslag < 2 % restfugtighed). Vær opmærksom på informationen i vores produktdatablade 6.1 og 9.6. Yderligere oplysninger findes i vores tekniske manual.

Nopret plade til cementgulv

Schlüter®-BEKOTEC-EN-F-PS



Schlüter-BEKOTEC-EN-F-PS er en nopret plade til cementgulv af trykstabil polystyren-dybtrækningsfolie til installation af Schlüter-varmerør (Ø 14/16 mm). Pladen er selvklebende på bagsiden. Når beskyttelsesfilmen er fjernet, kan pladen lægges på egnede underlag. De underskårne knopper holder røret fast i en defineret afstand (gitter 75 mm). BEKOTEC-pladerne sættes sammen ved, at de overlappes med en knoprække og sættes ind i hinanden. Keramik- og naturstensbelægninger i systemet forbliver revnefrie, hvis der som minimum anvendes et dæklag på 8 mm (maks. 25 mm), og der anvendes et gængst afretningslag på cement- eller calciumsulfatbasis (trykstyrke C20–C35 / bøjningsstyrke F4 maks. F5) samt BEKOTEC-THERM-HR-varmerør. Yderligere oplysninger findes i vores tekniske manual.

Schlüter®-BEKOTEC-EN 23 F PS

Selvklebende nopret plade til cementgulv

Art.-nr.	€ / m ²	P (stk.)
EN 23 F PS	26,50	20

1 plade (1,08 m²) = mindste leveringsenhed

INFO:

Det er muligt at integrere en varme- og trinlydsdæmpning i systemet BEKOTEC-EN-F-PS. Afhængigt af underlaget er det muligt at anvende Schlüter-varmerør (Ø 14/16 mm), se produktdatablad 9.6.

Kantbånd:

Der skal anvendes kantbånd BRS 808 KSF til knoppladen EN 23 F PS til cementgulv (se side 38).

Varmerør

Schlüter®-BEKOTEC-THERM-HR



Schlüter-BEKOTEC-THERM-HR er et 5-lags varmerør af polymermateriale (PE-RT) af høj kvalitet med en ilt-diffusionsspærre i midten. Det yderst fleksible varmerør, som er i overensstemmelse med DIN 16833, er optimeret til føring i BEKOTEC-systemplader. Ilttætheden er certificeret i overensstemmelse med DIN 4726, og der bliver løbende foretaget kvalitetskontroller.

Schlüter®-BEKOTEC-THERM-HR

Varmerør 14 x 2 mm til EN 23 F PS

L (m)	Art.-nr.	€ / m	P (rulle)
70	BTHR 14 RT 70	2,03	7
120	BTHR 14 RT 120	2,03	7
200	BTHR 14 RT 200	2,01	7
600	BTHR 14 RT 600	2,01	4

Schlüter®-BEKOTEC-THERM-HR

Varmerør 16 x 2 mm til EN 23 F PS

L (m)	Art.-nr.	€ / m	P (rulle)
70	BTHR 16 RT 70	2,07	7
120	BTHR 16 RT 120	2,07	7
200	BTHR 16 RT 200	2,05	7
600	BTHR 16 RT 600	2,05	4

Udligningsplade

Schlüter®-BEKOTEC-ENFG-PS



Udligningspladen Schlüter-BEKOTEC-ENFG-PS anvendes før fordelerskabet for forenklet montering af varmerør i fordelerskabet. Pladen har en selvklebende bagside og er forsynet med beskyttelsesfolie.

Schlüter®-BEKOTEC-ENFG-PS

Selvklebende udligningsplade til EN 23 F PS

Art.-nr.	€ / stk.	P (stk.)
EN 23 FG PS	32,50	10

Nytteareal: 127,5 x 97,5 cm = 1,24 m²

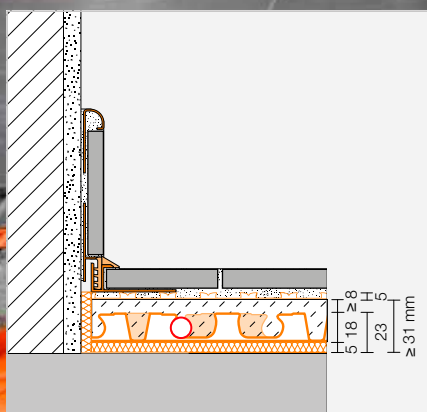

Schlüter®-BEKOTEC-EN-FTS

Den stille version

Tekniske detaljer om systemet

Systemhøjde (inkl. DITRA)	36–48 mm
Højde for noprede plader	18 + 5 mm
Cementgulvhøjde	8–20 mm
Rørdiameter	12 x 1,5 mm
Udlægningsafstande	50 100 150 200 250 300 mm
Varmerørbehov	20 10 6,66 5 4 3,33 m/m ²
Maks. varmeeffekt (VT 40 °C / RT 20 °C)*	145 120 80 50 40 30 W/m ²
Min. overfladevægt	52 kg/m ²
Min. gulvvolumen	26 l/m ²
Maks. nyttelast	op til 5 kN/m ²

* VT = fremløbstemperatur / RT = rumtemperatur

Tekniske detaljer om de noprede plader til cementgulv

Nytteareal	140 x 80 cm = 1,12 m ²
Henvisninger til isolering	Trinlydsforbedring iht. DIN EN ISO 10140-1: 25 dB

INFO:

Inden lægning af keramik eller natursten skal isoleringsmåtten Schlüter-DITRA klæbes fast på cementgulvet. Lægningen kan foretages, når cementgulvet har opnået en tilstrækkelig bæreevne (calciumsulfatpudslag ≤ 2 % restfugtighed).

Vær opmærksom på informationen i vores produktdatablade 6.1 og 9.4. Yderligere oplysninger findes i vores tekniske manual.

Nopret plade til cementgulv

Schlüter®-BEKOTEC-EN-FTS



Schlüter-BEKOTEC-EN-FTS er en nopret plade til cementgulv af en trykstabil polystyren-dybtrækningsfolie, som på bagsiden er forsynet med en 5 mm trinlydsdæmpning. De underskårne knopper holder røret fast i en defineret afstand (gitter 50 mm). BEKOTEC-pladerne sættes sammen ved, at de overlappes med en knoprække og sættes ind i hinanden. Keramik- og naturstensbelægninger i systemet forbliver revnefrie, hvis der som minimum anvendes et dæklag på 8 mm (maks. 20 mm), og der anvendes et gængst afretningslag på cement- eller calciumsulfatbasis (trykstyrke C20–C35 / bøjningsstyrke F4 maks. F5) samt BEKOTEC-THERM-HR-varmerør. Vejledning vedrørende dæklag og udførelse af alternative belægninger findes i vores tekniske manual.

Schlüter®-BEKOTEC-EN 18 FTS

Nopret plade til cementgulv med trinlydsdæmpning

Art.-nr.	€ / m ²	P (stk.)
EN 18 FTS 5	31,29	20

1 plade (1,12 m²) = mindste leveringsenhed

Trinlydsforbedring:

For monteringspladen EN 18 FTS er der iht. DIN EN ISO 10140-1 blevet registreret en trinlydsforbedring på op til 25 dB.

Kantbånd:

Der skal anvendes kantbånd BRS 808 KSF til den noprede plade EN 18 KSF til cementgulv. (se side 38).

Varmerør

Schlüter®-BEKOTEC-THERM-HR



Schlüter-BEKOTEC-THERM-HR er et 5-lags varmerør af polymermateriale (PE-RT) af høj kvalitet med en ilt-diffusionsspærre i midten. Det yderst fleksible varmerør, som er i overensstemmelse med DIN 16833, er optimeret til føring i BEKOTEC-systemplader. Ilttætheden er certificeret i overensstemmelse med DIN 4726, og der bliver løbende foretaget kvalitetskontroller.

Schlüter®-BEKOTEC-THERM-HR

Varmerør 12 x 1,5 mm til EN 18 FTS

L (m)	Art.-nr.	€ / m	P (rulle)
70	BTHR 12 RT 70	1,94	8
120	BTHR 12 RT 120	1,94	8
200	BTHR 12 RT 200	1,91	8
600	BTHR 12 RT 600	1,91	5

Vores systemer er kontrolleret i henhold til DIN-EN 1264.

Udligningsplade

Schlüter®-BEKOTEC-ENFGTS

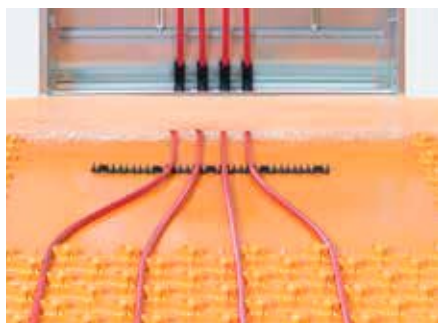

Udligningspladen Schlüter-BEKOTEC-ENFGTS anvendes før fordelerskabet for at forenkle monteringen af varmerør i fordelerskabet. Med den medfølgende dobbeltklæbende tape (6 m) er det muligt at fastgøre polystyrol-pladen på den noprede plade. For at varmerørene forbliver sikkert i systemet, er den samme trinlydsisolering anbragt under udligningspladen som ved EN 18 FTS.

Schlüter®-BEKOTEC-ENFGTS

Sæt udligningsplade til EN 18 FTS

Art.-nr.	€ / sæt	P (sæt)
EN 18 FGTS 5	43,31	10

Nytteareal: 140 x 80 cm = 1,12 m²

Inkluderet i sættet:

1 udligningsplade
6 m dobbeltklæbende tape



Schlüter®-BEKOTEC-EN-FK

Letvægts-versionen!

Tekniske detaljer om systemet

Systemhøjde (inkl. DITRA)	25–32 mm
Højde for noprede plader	12 mm
Cementgulvhøjde	8–15 mm
Rørdiameter	10 x 1,3 mm
Udlægningsafstande	50 100 150 200 250 300 mm
Varmerørbehov	20 10 6,66 5 4 3,33 m/m ²
Maks. varmeeffekt (VT 40 °C / RT 20 °C)*	145 120 80 50 35 30 W/m ²
Min. overfladevægt	40 kg/m ²
Min. gulvvolumen	20 l/m ²
Maks. nyttelast	op til 5 kN/m ²

* VT = fremløbstemperatur / RT = rumtemperatur

Tekniske detaljer om de noprede plader til cementgulv

Nytteareal	110 x 70 cm = 0,77 m ²
Henvisninger til isolering	kan ikke anvendes på isoleringslag

INFO:

Inden lægning af keramik eller natursten skal isoleringsmåtten Schlüter-DITRA klæbes fast på cementgulvet. Lægningen kan foretages, når cementgulvet har opnået en tilstrækkelig bæreevne (calciumsulfatpudslag ≤ 2 % restfugtighed).

Vær opmærksom på informationen i vores produktdatablade 6.1 og 9.5. Yderligere oplysninger findes i vores tekniske manual.

Nopret plade til cementgulv

Schlüter®-BEKOTEC-EN-FK

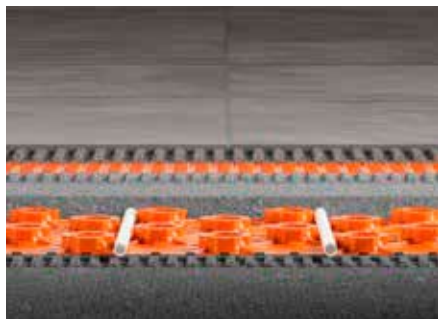

Schlüter-BEKOTEC-EN-FK er en nopret plade til cementgulv af trykstabil polystyren-dybtrækningsfolie, som på bagsiden er forsynet med et bærevæv. Den bliver påklæbet et egnet underlag med tilstrækkelig bæreevne som kompositssystem. De under-skårne knopper holder røret fast i en defineret afstand (gitter 50 mm). BEKOTEC-pladerne sættes sammen ved, at de overlappes med en knoprække og sættes ind i hinanden. Keramik- og naturstensbelægninger i systemet forbliver revnefrie, hvis der som minimum anvendes et dæklag på 8 mm (maks. 15 mm), og der anvendes et gængst afretningslag på cement- eller calciumsulfatbasis (trykstyrke C20–C35 / bøjningsstyrke F4 maks. F5) samt BEKOTEC-THERM-HR-varmerør. Vejledning vedrørende dæklag og udførelse af alternative belægninger findes i vores tekniske manual.

Schlüter®-BEKOTEC-EN 12 FK

Nopret plade til cementgulv med bærevæv på bagsiden

Art.-nr.	€ / m ²	P (stk.)
EN 12 FK	20,78	20

1 plade (0,77 m²) = mindste leveringsenhed

Kantbånd:

Der skal anvendes kantbånd BRS 808 KSF til den noprede plade EN 12 FK til cementgulv. (se side 38).

Varmerør

Schlüter®-BEKOTEC-THERM-HR



Schlüter-BEKOTEC-THERM-HR er et 5-lags varmerør af polymermateriale (PE-RT) af høj kvalitet med en ilt-diffusionsspærre i midten. Det yderst fleksible varmerør, som er i overensstemmelse med DIN 16833, er optimeret til føring i BEKOTEC-systemplader. Ittætheden er certificeret i overensstemmelse med DIN 4726, og der bliver løbende foretaget kvalitetskontroller.

Schlüter®-BEKOTEC-THERM-HR

Varmerør 10 x 1,3 mm til EN 12 FK

L (m)	Art.-nr.	€ / m	P (rulle)
70	BTHR 10 RT 70	1,85	8
120	BTHR 10 RT 120	1,85	8
200	BTHR 10 RT 200	1,82	8
600	BTHR 10 RT 600	1,82	5

Vores systemer er kontrolleret i henhold til DIN-EN 1264.

Udligningsplade

Schlüter®-BEKOTEC-ENFGK

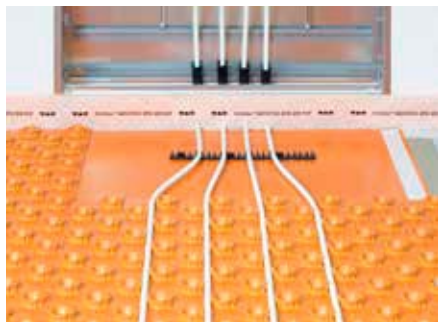

Udligningspladen Schlüter-BEKOTEC-ENFGK skal anvendes før fordelerskabet for at forenkle monteringen af varmerør i fordelerskabet. Med den medfølgende dobbeltklæbende tape (6 m) er det muligt at fastgøre polystyrol-pladen på den noprede plade.

Schlüter®-BEKOTEC-ENFGK

Sæt udligningsplade til EN 12 FK

Art.-nr.	€ / sæt	P (sæt)
EN 12 FGK	29,38	10

Nytteareal: 110 x 70 cm = 0,77 m²

Inkluderet i sættet:

- 1 udligningsplade
- 6 m dobbeltklæbende tape



Schlüter®-BEKOTEC-EN-FK-PS

Letvægtsversionen – nu også selvklebende

Tekniske detaljer om systemet

Systemhøjde (inkl. DITRA)	25–32 mm
Højde for noprede plader	12 mm
Cementgulvhøjde	8–15 mm
Rørdiameter	10 x 1,3 mm
Udlægningsafstande	50 100 150 200 250 300 mm
Varmerørbehov	20 10 6,66 5 4 3,33 m/m ²
Maks. varmeeffekt (VT 40 °C / RT 20 °C)*	145 120 80 50 40 30 W/m ²
Min. overfladevægt	40 kg/m ²
Min. gulvvolumen	20 l/m ²
Maks. nyttelast	op til 5 kN/m ²

* VT = fremløbstemperatur / RT = rumtemperatur

Tekniske detaljer om de noprede plader til cementgulv

Nytteareal	110 x 70 cm = 0,77 m ²
Henvisninger til isolering	kan ikke anvendes på isoleringslag

INFO:

Inden lægning af keramik eller natursten skal isoleringsmåtten Schlüter-DITRA klæbes fast på cementgulvet. Lægningen kan foretages, når cementgulvet har opnået en tilstrækkelig bæreevne (calciumsulfatpudslag ≤ 2 % restfugtighed).

Vær opmærksom på informationen i vores produktdatablade 6.1 og 9.7. Yderligere oplysninger findes i vores tekniske manual.

Nopret plade til cementgulv

Schlüter®-BEKOTEC-EN-FK-PS



Schlüter-BEKOTEC-EN-FK-PS er en nopret plade til cementgulv af trykstabil polystyren-dybtrækningsfolie. Pladen er selvklebende på bagsiden. Når beskyttelsesfilmen er fjernet, kan pladen lægges på egnede underlag med tilstrækkelig bæreevne. De under-skårne knopper holder røret fast i en defineret afstand (gitter 50 mm). BEKOTEC-pladerne sættes sammen ved, at de overlappes med en knoprække og sættes ind i hinanden. Keramik- og naturstensbelægninger i systemet forbliver revnefrie, hvis der som minimum anvendes et dæklag på 8 mm (maks. 15 mm), og der anvendes et gængst afretningslag på cement- eller calciumsulfatbasis (trykstyrke C20-C35 / bøjningsstyrke F4 maks. F5) samt BEKOTEC-THERM-HR-varmerør. Vejledning vedrørende dæklag og udførelse af alternative belægninger findes i vores tekniske manual.

Schlüter®-BEKOTEC-EN 12 F PS

Selvklebende nopret plade til cementgulv

Art.-nr.	€ / m ²	P (stk.)
EN 12 F PS	25,50	20

1 plade (0,77 m²) = mindste leveringsenhed

Kantbånd:

Der skal anvendes kantbånd BRS 808 KSF til knoppladen EN 12 F PS til cementgulv (se side 38).

Varmerør

Schlüter®-BEKOTEC-THERM-HR



Schlüter-BEKOTEC-THERM-HR er et 5-lags varmerør af polymermateriale (PE-RT) af høj kvalitet med en ilt-diffusionsspærre i midten. Det yderst fleksible varmerør, som er i overensstemmelse med DIN 16833, er optimeret til føring i BEKOTEC-systemplader. Ittætheden er certificeret i overensstemmelse med DIN 4726, og der bliver løbende foretaget kvalitetskontroller.

Schlüter®-BEKOTEC-THERM-HR

Varmerør 10 x 1,3 mm til EN 12 F PS

L (m)	Art.-nr.	€ / m	P (rulle)
70	BTHR 10 RT 70	1,85	8
120	BTHR 10 RT 120	1,85	8
200	BTHR 10 RT 200	1,82	8
600	BTHR 10 RT 600	1,82	5

Udligningsplade

Schlüter®-BEKOTEC-ENFGK-PS



Udligningspladen Schlüter-BEKOTEC-ENFGK-PS skal anvendes før fordeler-units for at forenkle montering af varmerør i fordelerskabet. Pladen har en selvklebende bagside og er forsynet med beskyttelsesfolie.

Schlüter®-BEKOTEC-ENFGK-PS

Selvklebende udligningsplade til EN 12 F PS

Art.-nr.	€ / stk.	P (stk.)
EN 12 FG PS	22,00	10

Nytteareal: 110 x 70 cm = 0,77 m²



Tilslutningspakke

Alle tilslutningsdele til varmerør Ø 16 mm



I vores tilslutningspakke findes alle produkter, som er nødvendige for tilslutning af Schlüter-BEKOTEC-THERM-varmekredse på varmeanlægget. Foruden en rustfri stålfordeler med termometer er inkluderet klemringsforskruning, bukkefix og telestater. Hermed får du alt, hvad du har brug for i en miljørigtig emballage, afpasset til situationen.

Tilslutningspakken egner sig til systemerne:

BEKOTEC-EN-FI
BEKOTEC-EN-P/-PF
BEKOTEC-EN-F-PS

Indhold pakke



- ✓ Fordeler af rustfrit stål med termometer (yderligere oplysninger, se side 42)
- ✓ Klemringsforskruninger
- ✓ Bukkefix
- ✓ Beslag til noprede plader
- ✓ Telestater (yderligere oplysninger på side 51)

Schlüter®-BEKOTEC tilslutningspakke

Tilslutningskomponenter til systemerne EN-FI / EN-P / EN-PF / EN-F-PS

Beskrivelse	Art.-nr.	€ / sæt	P (sæt)
til 2 varmekredse, rør Ø 16 mm	BT 2 AS 16	333,01	5
til 3 varmekredse, rør Ø 16 mm	BT 3 AS 16	444,43	5
til 4 varmekredse, rør Ø 16 mm	BT 4 AS 16	565,86	5
til 5 varmekredse, rør Ø 16 mm	BT 5 AS 16	688,54	5
til 6 varmekredse, rør Ø 16 mm	BT 6 AS 16	807,48	5
til 7 varmekredse, rør Ø 16 mm	BT 7 AS 16	928,92	5
til 8 varmekredse, rør Ø 16 mm	BT 8 AS 16	1051,60	5
til 9 varmekredse, rør Ø 16 mm	BT 9 AS 16	1170,54	5
til 10 varmekredse, rør Ø 16 mm	BT 10 AS 16	1292,59	5
til 11 varmekredse, rør Ø 16 mm	BT 11 AS 16	1414,65	5
til 12 varmekredse, rør Ø 16 mm	BT 12 AS 16	1533,59	5

INFO:

For tilslutning til varmenettet kan det være nødvendigt med en kuglehane, denne skal bestilles separat (se side 52).

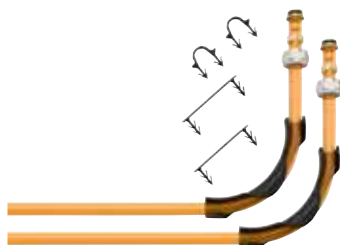

Tilslutningspakke

Alle tilslutningsdele til varmerør Ø 14 mm



I vores tilslutningspakke findes alle produkter, som er nødvendige for tilslutning af Schlüter-BEKOTEC-THERM-varmekredse på varmeanlægget. Foruden en rustfri stålfordeler med termometer er inkluderet klemringsforskruning, bukkefix og telestater. Hermed får du alt, hvad du har brug for i en miljørigtig emballage, afpasset til situationen.

Tilslutningspakken egner sig til systemerne:

BEKOTEC-EN-FI
BEKOTEC-EN-F/-F-PS

Indhold pakke



- ✓ Fordeler af rustfrit stål med termometer (yderligere oplysninger, se side 42)
- ✓ Klemringsforskruninger
- ✓ Bukkefix
- ✓ Telestater (yderligere oplysninger på side 51)

Schlüter®-BEKOTEC tilslutningspakke

Tilslutningskomponenter til systemerne EN-FI / EN-F / EN-F-PS

Beskrivelse	Art.-nr.	€ / sæt	P (sæt)
til 2 varmekredse, rør Ø 14 mm	BT 2 AS 14	323,00	5
til 3 varmekredse, rør Ø 14 mm	BT 3 AS 14	444,43	5
til 4 varmekredse, rør Ø 14 mm	BT 4 AS 14	563,36	5
til 5 varmekredse, rør Ø 14 mm	BT 5 AS 14	682,29	5
til 6 varmekredse, rør Ø 14 mm	BT 6 AS 14	801,22	5
til 7 varmekredse, rør Ø 14 mm	BT 7 AS 14	923,90	5
til 8 varmekredse, rør Ø 14 mm	BT 8 AS 14	1045,35	5
til 9 varmekredse, rør Ø 14 mm	BT 9 AS 14	1164,28	5
til 10 varmekredse, rør Ø 14 mm	BT 10 AS 14	1283,21	5
til 11 varmekredse, rør Ø 14 mm	BT 11 AS 14	1402,14	5
til 12 varmekredse, rør Ø 14 mm	BT 12 AS 14	1521,07	5

INFO:

For tilslutning til varmenettet kan det være nødvendigt med en kuglehane, denne skal bestilles separat (se side 52).

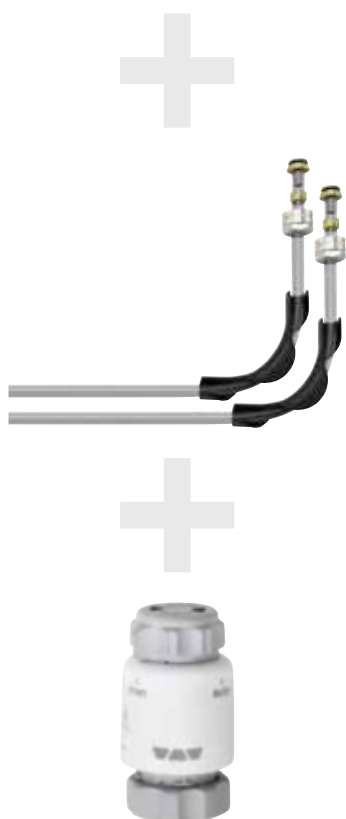



Tilslutningspakke

Alle tilslutningsdele til varmerør Ø 12 mm



I vores tilslutningspakke findes alle produkter, som er nødvendige for tilslutning af Schlüter-BEKOTEC-THERM-varmekredse på varmeanlægget. Foruden en rustfri stålfordeler med termometer er inkluderet klemringsforskruning, bukkefix og telestater. Hermed får du alt, hvad du har brug for i en miljørigtig emballage, afpasset til situationen.

Tilslutningspakken egner sig til systemerne:
BEKOTEC-EN-FTS

Indhold pakke



- ✓ Fordeler af rustfrit stål med termometer (yderligere oplysninger, se side 42)
- ✓ Klemringsforskruning
- ✓ Bukkefix
- ✓ Telestater (yderligere oplysninger på side 51)

Schlüter®-BEKOTEC tilslutningspakke

Tilslutningskomponenter til systemet EN-FTS

Beskrivelse	Art.-nr.	€ / sæt	P (sæt)
til 2 varmekredse, rør Ø 12 mm	BT 2 AS 12	325,50	5
til 3 varmekredse, rør Ø 12 mm	BT 3 AS 12	444,43	5
til 4 varmekredse, rør Ø 12 mm	BT 4 AS 12	563,36	5
til 5 varmekredse, rør Ø 12 mm	BT 5 AS 12	682,29	5
til 6 varmekredse, rør Ø 12 mm	BT 6 AS 12	804,97	5
til 7 varmekredse, rør Ø 12 mm	BT 7 AS 12	926,42	5
til 8 varmekredse, rør Ø 12 mm	BT 8 AS 12	1045,35	5
til 9 varmekredse, rør Ø 12 mm	BT 9 AS 12	1164,28	5
til 10 varmekredse, rør Ø 12 mm	BT 10 AS 12	1283,21	5
til 11 varmekredse, rør Ø 12 mm	BT 11 AS 12	1408,40	5
til 12 varmekredse, rør Ø 12 mm	BT 12 AS 12	1527,32	5

INFO:

For tilslutning til varmenettet kan det være nødvendigt med en kuglehane, denne skal bestilles separat (se side 52).

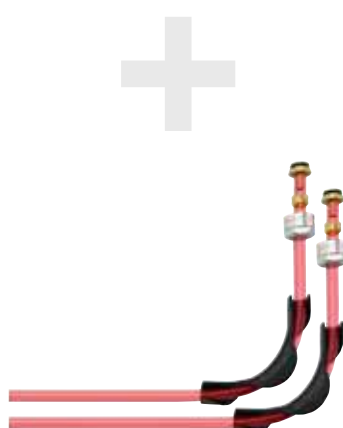

Tilslutningspakke

Alle tilslutningsdele til varmerør Ø 10 mm



I vores tilslutningspakke findes alle produkter, som er nødvendige for tilslutning af Schlüter-BEKOTEC-THERM-varmekredse på varmeanlægget. Foruden en rustfri stålfordeler med termometer er inkluderet klemringsforskruning, bukkefix og telestater. Hermed får du alt, hvad du har brug for i en miljørigtig emballage, afpasset til situationen.

Tilslutningspakken egner sig til systemerne:

BEKOTEC-EN-FK/-FK-PS

Indhold pakke



- ✓ Fordeler af rustfrit stål med termometer (yderligere oplysninger, se side 42)
- ✓ Klemringsforskruning
- ✓ Bukkefix
- ✓ Telestater (yderligere oplysninger på side 51)

Schlüter®-BEKOTEC tilslutningspakke

Tilslutningskomponenter til systemerne EN-FK / EN-FK-PS

Beskrivelse	Art.-nr.	€ / sæt	P (sæt)
til 2 varmekredse, rør Ø 10 mm	BT 2 AS 10	325,50	5
til 3 varmekredse, rør Ø 10 mm	BT 3 AS 10	444,43	5
til 4 varmekredse, rør Ø 10 mm	BT 4 AS 10	563,36	5
til 5 varmekredse, rør Ø 10 mm	BT 5 AS 10	682,29	5
til 6 varmekredse, rør Ø 10 mm	BT 6 AS 10	807,48	5
til 7 varmekredse, rør Ø 10 mm	BT 7 AS 10	926,42	5
til 8 varmekredse, rør Ø 10 mm	BT 8 AS 10	1045,35	5
til 9 varmekredse, rør Ø 10 mm	BT 9 AS 10	1164,28	5
til 10 varmekredse, rør Ø 10 mm	BT 10 AS 10	1283,21	5
til 11 varmekredse, rør Ø 10 mm	BT 11 AS 10	1408,40	5
til 12 varmekredse, rør Ø 10 mm	BT 12 AS 10	1527,32	5

INFO:

For tilslutning til varmenettet kan det være nødvendigt med en kuglehane, denne skal bestilles separat (se side 52).





Renoveringssæt

Alle komponenter til Schlüter®-BEKOTEC-EN-F

I vores BEKOTEC renoveringssæt forefindes vores 13 m² systemplade EN 23 F, det dertil passende systemvarmerør Ø 14 mm (70 m), 2 stk. klemringsforskruninger samt en returløbstemperatur-begrænser med hvid plastafdækning.

Indhold sæt

- ✓ BEKOTEC-systemplader EN 23 F (12 stk.), i alt 12,96 m²
- ✓ Schlüter-systemvarmerør Ø 14 mm, 70 m
- ✓ Returløbstemperatur-begrænser
- ✓ Klemringsforskruninger

Schlüter®-BEKOTEC renoveringssæt

Systemkomponenter til EN-F

Art.-nr.	€ / sæt	P (sæt)
BT EN 23 F S1	569,62	5

INFO:

For tilslutning til varmenettet kan det være nødvendigt med en tilslutningsnippel, denne skal bestilles separat (se side 41).

Kant-isoleringsbånd er ikke en del af renoveringssættet. Dette skal bestilles separat i overensstemmelse med den anvendte gulvcement (se side 38).



Renoveringssæt

Alle komponenter til Schlüter®-BEKOTEC-EN-FK

I vores BEKOTEC renoveringssæt forefindes vores ca. 8 m² systemplade EN 12 FK, det dertil passende systemvarmerør Ø 10 mm (70 m), 2 stk. klemringsforskruninger samt en returløbstemperatur-begrænser med hvid plastafdækning.

Indhold sæt

- ✓ **BEKOTEC-systemplader EN 12 FK (10 stk.), i alt 7,7 m²**
- ✓ **Schlüter-systemvarmerør Ø 10 mm, 70 m**
- ✓ **Returløbstemperatur-begrænser**
- ✓ **Klemringsforskruninger**

Schlüter®-BEKOTEC renoveringssæt

Systemkomponenter til EN-FK

Art.-nr.	€ / sæt	P (sæt)
BT EN 12 FK S1	522,98	5

INFO:

For tilslutning til varmenettet kan det være nødvendigt med en tilslutningsnippel, denne skal bestilles separat (se side 41).

Kant-isoleringsbånd er ikke en del af renoveringssættet. Dette skal bestilles separat i overensstemmelse med den anvendte gulvcement (se side 38).





Tilbehør

Alt, hvad du har brug for til dit gulvvarmesystem

Kantbånd

Schlüter®-BEKOTEC-BRS



Schlüter-BEKOTEC-BRS er et kantbånd af polyetylen-celleplast med lukkede celler og en integreret foliefod. Kantbåndet skal anbringes på vægge eller faste monteringsdele. Foliefoden skal føres under BEKOTEC-pladen eller PE-folieafdækningen og er f.eks. velegnet til konventionelle cementgulve. Kantbåndet Schlüter-BEKOTEC-BRSK er endvidere udstyret med tape til fastgørelse på vægge.

Schlüter®-BEKOTEC-BRS

Kantbånd (BRS 810)
Kantbånd med klæbende bagside (BRSK 810)

Art.-nr.	€ / m	P (rulle)
BRS 810	1,09	10
BRSK 810	1,44	10

Mål: 8 mm x 100 mm x 50 m

Egnede noprede cementgulvsplader:

EN 23 FI 30
EN 2520 P

Schlüter®-BEKOTEC-BRS/KF



Schlüter-BEKOTEC-BRS/KF er et kantbånd af polyetylen-celleplast med lukkede celler, forsynet med klæbefod og tape på bagsiden til fastgørelse på vægge. Når den noprede BEKOTEC-plade til cementgulv anbringes oven på PE-klæbefoden, opstår der en forbindelse, som forhindrer, at flydende gulvcement slipper ud ved forarbejdningen.

Schlüter®-BEKOTEC-BRS/KF

Kantbånd med klæbefod

Art.-nr.	€ / m	P (rulle)
BRS 808 KF	2,32	10

Mål: 8 mm x 80 mm x 25 m

Egnede noprede cementgulvsplader:

EN 23 FI 30
EN 2520 P
EN 1520 PF

Schlüter®-BEKOTEC-BRS/KSF



Schlüter-BEKOTEC-BRS/KSF er et kantbånd af polyetylen-celleplast med lukkede celler forsynet med klæbefod med tape på over- og undersiden til fastgørelse. Ved hjælp af fastklæbning på underlaget og klæbefodens forspænding presses kantbåndet ind mod væggen. Når den noprede BEKOTEC plade til cementgulv anbringes oven på klæbefoden, opstår der en forbindelse, som forhindrer, at flydende gulvcement slipper ud ved forarbejdningen.

Schlüter®-BEKOTEC-BRS/KSF

Kantbånd med klæbestøttefod

Art.-nr.	€ / m	P (rulle)
BRS 808 KSF	3,14	5

Mål: 8 mm x 80 mm x 25 m

Egnede noprede cementgulvsplader:

EN 23 FI 30
EN 2520 P
EN 1520 PF
EN 23 F
EN 23 F PS
EN 18 FTS 5
EN 12 FK
EN 12 F PS

Trinlydisisolering

Schlüter®-BEKOTEC-BTS



Schlüter-BEKOTEC-BTS er en 5 mm tyk trinlydisisolering af polyetylen-celleplast med lukkede celler beregnet til placering under de noprode plader Schlüter-BEKOTEC-EN-P, -EN-PF og -EN 23 F til cementgulv. Ved at anvende BEKOTEC-BTS opnås en betydelig forbedring af trinlydsdæmpningen. Den kan anvendes, når den nødvendige højde til placering af et tilstrækkeligt tykt lag trinlydsdæmpning af polystyren eller mineraluld ikke er til stede. Den maksimale trafikbelastning skal begrænses til 2 kN/m².

Schlüter®-BEKOTEC-BTS

PE-trinlydsdæmpning

Art.-nr.	€ / m ²	P (rulle)
BTS 510	5,42	5

Mål: 5 mm x 1 m x 50 m

Ekspansionsfugeprofil

Schlüter®-DILEX-DFP

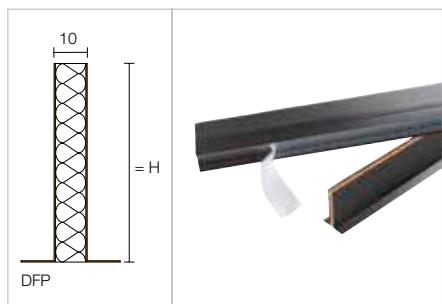

Schlüter-DILEX-DFP er en ekspansionsprofil med klæbefod til placering i dørområder eller opdeling af cementgulvarealer. Vær ved ekspansionsfuger og opdelinger opmærksom på vores tekniske manual eller datablad 9.1.

Schlüter®-DILEX-DFP

Ekspansionsfugeprofil

H (mm)	L = 1,00 m Art.-nr.	€ / m	P (stk.)
60	DFP 6/100	13,30	20
80	DFP 8/100	15,63	20
100	DFP 10/100	18,21	20
	L = 2,50 m		KV (stk.)
100	DFP 10/250	17,59	40

Afrulningshjælp

Schlüter®-BEKOTEC-THERM-HERO



Schlüter-BEKOTEC-THERM-HERO er en afrulningsanordning til alle BEKOTEC-THERM varmerør. Den kan anvendes universelt til alle længder og diametre. Derudover bliver hver enkelt afrulningsanordning udleveret med en brugervenlig bæretaske til en komfortabel og sikker transport.

Schlüter®-BEKOTEC-THERM-HERO

Afrulningsstativ til varmerør

Art.-nr.	€ / stk.	P (stk.)
BTZ HR A	688,54	5



Fastgørelse

Schlüter®-BEKOTEC-ZDK



Schlüter-BEKOTEC-ZDK er en dobbeltklæbende tape til fastgørelse af de noprede plader til underlaget eller udligningspladerne.

Schlüter®-BEKOTEC-ZDK

Dobbeltklæbende tape

Art.-nr.	€ / stk.	P (stk.)
BT ZDK 66	78,93	10

Schlüter®-BEKOTEC-ZRKL

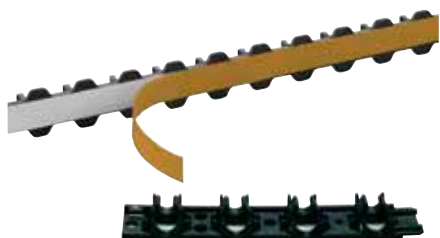

Schlüter-BEKOTEC-ZRKL er rørklemmer til at føre rørene sikkert på udligningspladerne. De selvklæbende klemmer bliver ganske enkelt klæbet på udligningspladerne før fordelers-unitterne.

Schlüter®-BEKOTEC-ZRKL

Rørklemme til varmerør Ø 14–16 mm

L (cm)	Art.-nr.	€ / stk.	P (stk.)
20	BT ZRKL	5,97	10

Rørholder: 4 stk.

Schlüter®-BEKOTEC-ZRKL

Rørklemme til varmerør Ø 10–12 mm

L (cm)	Art.-nr.	€ / stk.	P (stk.)
80	BT ZRKL 1012	5,81	10

Rørholder: 32 stk.

Schlüter®-BEKOTEC-THERM-RH

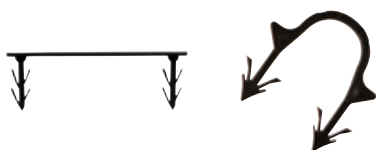

Schlüter-BEKOTEC-THERM-RH er plastrørclips med modhager i siden til fiksering af 16 mm varmerør på kritiske steder. Størrelse 75 er egnet til flere varmerør, størrelse 17 til et enkelt rør.

INFO:

Varmerørholderne er kun egnede til de noprede plader EN-P og EN-PF.

Schlüter®-BEKOTEC-THERM-RH

Varmerørholder til 16 mm varmerør

Art.-nr.	€ / pakke	P (pakke)
BTZ RH 75/100	33,86	10
BTZ RH 17/100	17,75	10

Pakke = 100 stk.

Schlüter®-BEKOTEC-THERM-ZW



Schlüter-BEKOTEC-THERM-ZW er en bukkefix i plast til fiksering af varmerør med diameter 10, 12, 14 eller 16 mm i en vinkel på 90° i fordelerskabet. Bukkefix kan let presses ind over varmerøret fra siden. Anvendelsen heraf anbefales på grund af det relativt tynde cementgulvlag, og det forenkler monteringen i fordelerskabet.

Schlüter®-BEKOTEC-THERM-ZW

Bukkefix

Ø mm	Art.-nr.	€ / stk.	P (stk.)
10-12	BT ZW 1014	2,77	50
14-16	BT ZW 1418	2,84	50

INFO:

2 stk. pr. varmekreds er påkrævet (frem- og returløb).

Klemringsforskruning

Schlüter®-BEKOTEC-THERM-KV



Schlüter-BEKOTEC-THERM-KV er en klemringsforskruning af forniklet messing til frem- og returløb. Den forbinder Schlüter-varmerør (diameter 10, 12, 14, 16 mm) med Schlüter-fordeler-unit i systemet.

Schlüter®-BEKOTEC-THERM-KV

Klemforskruning

Ø mm	Art.-nr.	€ / sæt	P (sæt)
10	BTZ2 KV 10	11,34	10
12	BTZ2 KV 12	11,34	10
14	BTZ2 KV 14	10,57	10
16	BTZ2 KV 16	10,57	10

Sæt = 2 stk.

Schlüter®-BEKOTEC-THERM-KU



Schlüter-BEKOTEC-THERM-KU er en dobbelt klemringsforskruning af forniklet messing til etablering af forbindelse mellem Schlüter-varmerør, diameter 10, 12, 14 eller 16 mm.

Schlüter®-BEKOTEC-THERM-KU

Samlekobling

Ø mm	Art.-nr.	€ / stk.	P (stk.)
10	BTZ KU 10 S	19,77	10
12	BTZ KU 12	18,49	10
14	BTZ KU 14	16,44	10
16	BTZ KU 16	16,44	10

Tilslutning

Schlüter®-BEKOTEC-THERM-AN



Schlüter-BEKOTEC-THERM-AN er en tilslutningsnippel af forniklet messing. I den ene ende med selv-tætnende udvendigt gevind 1/2" (DN 15) og i den anden ende en klemforskruning 3/4" (DN 20) til tilslutningen af Schlüter-varmerør 14 eller 16 mm – passende til alle Eurokonos forskruninger.

Schlüter®-BEKOTEC-THERM-AN

Tilslutningsnippel

Ø mm	Art.-nr.	€ / sæt	P (sæt)
14	BTZ2 AN 14	17,07	10
16	BTZ2 AN 16	17,07	10

Sæt = 2 stk.

INFO:

Etablering af forbindelsen mellem et 10 eller 12 mm rør er muligt med klemforskruning BTZ2KV 10/12 (bestilles separat).

Schlüter®-BEKOTEC-THERM-AW



Schlüter-BEKOTEC-THERM-AW er en tilslutningsvinkel af forniklet messing i en udførelse, der kan drejes. I den ene ende har den et selv-tætnende udvendigt gevind 1/2" (DN 15) og i den anden ende en klemforskruning 3/4" (DN 20) til tilslutning af Schlüter-varmerør 14 mm eller 16 mm.

Schlüter®-BEKOTEC-THERM-AW

Tilslutningsvinkel

Ø mm	Art.-nr.	€ / sæt	P (sæt)
14	BTZ2 AW 14	32,97	10
16	BTZ2 AW 16	32,97	10

Sæt = 2 stk.

INFO:

Etablering af forbindelsen mellem et 10 eller 12 mm rør er muligt med klemforskruning BTZ2KV 10/12 (bestilles separat).



Fordelerunit rustfrit stål

Schlüter®-BEKOTEC-THERM-HVT/DE



Schlüter-BEKOTEC-THERM-HVT/DE er en fordelersunit DN 25 i rustfrit stål med fremløbs- og returfordeler. Udvendig diameter 35 mm.

Monteringen kan foretages med 2 fordelersholdere inkl. lyddæmpningsindlæg, som passer til Schlüter-fordelerskabet; begge dele omfattet af leveringsomfanget.

Formonteret og omfattet af leveringsomfanget:

- Flowmåler til fremløb med transparent skala. Kan indstilles fra 0,5 til 3,0 l/min. til regulering af gennemstrømningen
- Integreret termometer, kan monteres på begge sider
- Termostatventiler, som kan justeres manuelt for hver enkelt varmekreds, passer til elektrisk styrede Schlüter-telestater
- En manuel luftudlader til hvert enkelt fremløb og returløb, forniklet messing
- Påfyldnings- og aftapningshane 1/2" (DN 15), drejelig, forniklet messing
- Slutmuffe 3/4" (DN 20), forniklet messing
- Tilslutning af fordeleren med fladt tætnende omløbermøtrik 1" (DN 25)
- Varmekredsudgange med afstand på 50 mm, som består af tilslutningsstuds 3/4" (DN 20) med udvendigt gevind, med konus, som passer til Schlüter-klemforskringer

Schlüter®-BEKOTEC-THERM-HVT/DE

Fordelerunit

Antal varmekredse	Længde A [mm]	Art.-nr.	€ / sæt	P (sæt)
2	215	BTHVT 2 DE	216,17	5
3	245	BTHVT 3 DE	278,95	5
4	295	BTHVT 4 DE	341,85	5
5	347	BTHVT 5 DE	404,63	5
6	397	BTHVT 6 DE	467,48	5
7	447	BTHVT 7 DE	530,27	5
8	497	BTHVT 8 DE	593,09	5
9	547	BTHVT 9 DE	655,94	5
10	597	BTHVT 10 DE	718,77	5
11	647	BTHVT 11 DE	781,60	5
12	697	BTHVT 12 DE	844,40	5

Schlüter®-BEKOTEC-THERM-HVE



Schlüter-BEKOTEC-THERM-HVE er en udvidelsesenhed til Schlüter-fordelerunit i rustfrit stål.

Formonteret og omfattet af leveringsomfanget:

- Flowmåler til fremløb med transparent skala. Kan indstilles fra 0,5 til 3,0 l/min. til regulering af gennemstrømningen
- Termostatventil, manuelt justerbar, passer til elektrisk styrede Schlüter-telestater
- Varmekredsudgang med tilslutningsstuds 3/4" (DN 20). Udvendigt gevind med konus passende til Schlüter-klemforskringer

Schlüter®-BEKOTEC-THERM-HVE

Fordelerunit-udvidelse

Art.-nr.	€ / sæt	P (sæt)
BT HVE 1 DE	127,93	5

INFO:

Til etablering af forbindelsen med BEKOTEC-THERM-varmerørene er et sæt klemforskringer BTZ 2 KV... samt to stk. bukkefix BT ZW... påkrævet.

Fordelerunit plastik

Schlüter®-BEKOTEC-THERM-HVP

Schlüter-BEKOTEC-THERM-HVP er en fordelersunit af glasfiberforstærket plast. Denne kan sættes variabelt sammen, af op til 12 varmekredsmoduler og slutmoduler. De modulære varmekredslugange (afstand 50 mm) kan drejes 180°, tilslutning mulig på begge sider, og de sikres ved hjælp af integrerede fikseringselementer.

Desuden forefindes der kuglehanesæt DN 25 eller DN 20 samt monteringsbeslagsæt til montering i fordelerskabet eller på puds. Yderligere oplysninger om mål og konfigurationseksempler findes i vores tekniske manual.

Varmekredsmodul

Schlüter®-BEKOTEC-THERM-HVP

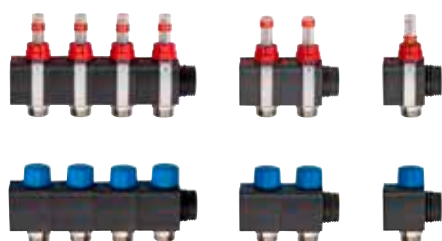

Schlüter-BEKOTEC-THERM-HVP er et varmekredsmodul-sæt, som sættes sammen af frem- og returløbsmoduler.

Fremløbsmodulet består af en flowmåler med transparent skala, indstillelig mellem 0,5–5,0 l/min. Returløbsmodulet består af en termostat-ventil med beskyttelseshætte, passende til elektrisk styrede Schlüter-telestater.

Schlüter®-BEKOTEC-THERM-HVP

Forsynings- og returløbsmoduler til plast-fordelere

Tilslutninger	Art.-nr.	€ / sæt	P (sæt)
1	BT HVT 1 DK	53,83	5
2	BT HVT 2 DK	107,67	5
4	BT HVT 4 DK	215,32	5

INFO:

Sæt, bestående af frem- og returløb.

Slutmodul-sæt

Schlüter®-BEKOTEC-THERM-HVP sæt



Schlüter-BEKOTEC-THERM-HVP sæt består af 2 endmoduler, hver med en 1" fladt tætende omløbermøtrik, 1/2" påfyldnings- og aftapningsventil (drejbar) og termometer.

Schlüter®-BEKOTEC-THERM-HVP sæt

Tilslutningssæt til plast-fordeler

Art.-nr.	€ / sæt	P (sæt)
BT HVT ASK	118,74	5

INFO:

Sæt, bestående af frem- og returløb.

Monteringsbøjle

Schlüter®-BEKOTEC-THERM-HK



Sæt fladt

Sæt højt

Schlüter-BEKOTEC-THERM-HK er et montagebøjlesæt til anbringelsen i apparatskabet eller på puds.

Schlüter®-BEKOTEC-THERM-HK

Monteringsbøjle

H (mm)	Art.-nr.	€ / sæt	P (sæt)
80	BT HVT KF	19,03	5
98	BT HVT KH	19,93	5

Sæt = 2 stk.

INFO:

Ved anvendelse af telestater BEKOTEC-THERM-EAHB skal det høje kuglehanesæt BT HVT KH benyttes.



Eksempler på konfigurationer



4 varmekredse

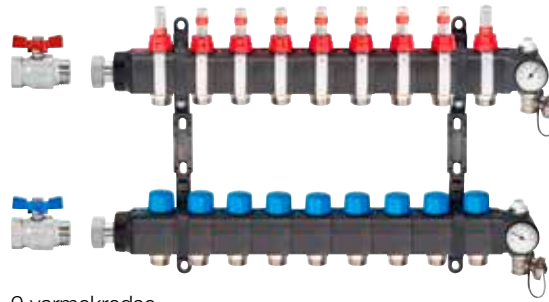

9 varmekredse

Kuglehane	HVP (slutmodul-sæt)	HVP (frem- og tilbageløbsmoduler)		HK (monteringsbøjle)		Telestat
Sæt	Sæt	9 varmekredse (4 + 2 + 2 + 1)		Sæt fladt	Sæt højt	per varmekreds
		4 varmekredse	5 varmekredse			

Tilslutnings-sæt varmekredsfordeler

Schlüter®-BEKOTEC-THERM-HV/AS

Schlüter-BEKOTEC-THERM-HV/AS er tilbehørs-sæt til tilslutning af varmekredse på Schlüter-varmekredsfordelere (rustfrit stål eller plastik), valgtvis til varmerør med 10, 12, 14 eller 16 mm diameter.

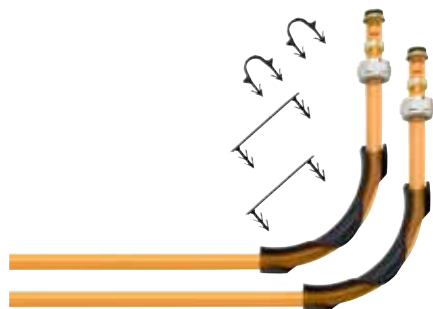

Tilslutningssæt komponenter til varmerør Ø 16 mm



Tilslutningssæt komponenter til varmerør Ø 14 mm



Tilslutningssæt komponenter til varmerør Ø 12 eller 10 mm

Schlüter®-BEKOTEC-THERM-HV/AS

Antal varmekredse	Fordeler-tilslutningssæt Ø 16 mm Systemer FI / P / PF / F-PS		Fordeler-tilslutningssæt Ø 14 mm Systemer FI / F / F-PS		Fordeler-tilslutningssæt Ø 12 mm System FTS		Fordeler-tilslutningssæt Ø 10 mm Systemer FK / FK-PS		P (sæt)
	Art.-nr.	€ / sæt	Art.-nr.	€ / sæt	Art.-nr.	€ / sæt	Art.-nr.	€ / sæt	
2	BTHV 2 AS	36,20	BTHV 2 AS 14	34,10	BTHV 2 AS 12	35,01	BTHV 2 AS 10	35,01	5
3	BTHV 3 AS	54,34	BTHV 3 AS 14	51,10	BTHV 3 AS 12	51,53	BTHV 3 AS 10	51,53	5
4	BTHV 4 AS	72,43	BTHV 4 AS 14	68,11	BTHV 4 AS 12	69,12	BTHV 4 AS 10	69,12	5
5	BTHV 5 AS	90,54	BTHV 5 AS 14	85,12	BTHV 5 AS 12	85,91	BTHV 5 AS 10	85,91	5
6	BTHV 6 AS	108,69	BTHV 6 AS 14	102,13	BTHV 6 AS 12	103,98	BTHV 6 AS 10	103,98	5
7	BTHV 7 AS	126,77	BTHV 7 AS 14	119,15	BTHV 7 AS 12	121,31	BTHV 7 AS 10	121,31	5
8	BTHV 8 AS	144,89	BTHV 8 AS 14	136,14	BTHV 8 AS 12	138,87	BTHV 8 AS 10	138,87	5
9	BTHV 9 AS	162,95	BTHV 9 AS 14	153,17	BTHV 9 AS 12	155,66	BTHV 9 AS 10	155,66	5
10	BTHV 10 AS	181,04	BTHV 10 AS 14	170,20	BTHV 10 AS 12	173,70	BTHV 10 AS 10	173,70	5
11	BTHV 11 AS	199,16	BTHV 11 AS 14	187,20	BTHV 11 AS 12	190,96	BTHV 11 AS 10	190,96	5
12	BTHV 12 AS	217,24	BTHV 12 AS 14	204,22	BTHV 12 AS 12	207,82	BTHV 12 AS 10	207,82	5

Tilslutningssæt til komponenter	Ø 16 x 2 mm	Eksempel BTHV 5 AS til fordelerunit med 5 afgreninger	Ø 14 x 2 mm	Eksempel BTHV 7 AS 14 til fordelerunit med 7 afgreninger
Kompressionsfittings	2 stk. pr. varmekreds	10 stk.	2 stk. pr. varmekreds	14 stk.
Bukkefix	2 stk. pr. varmekreds	10 stk.	2 stk. pr. varmekreds	14 stk.
Varmerørsholder RH 17	2 stk. pr. varmekreds	10 stk.	-	-
Varmerørsholder RH 75	2 stk. pr. varmekreds	10 stk.	-	-

Tilslutningssæt til komponenter	Ø 12 x 1,5 mm	Eksempel BTHV 5 AS 12 til fordelerunit med 5 afgreninger	Ø 10 x 1,3 mm	Eksempel BTHV 7 AS 10 til fordelerunit med 7 afgreninger
Kompressionsfittings	2 stk. pr. varmekreds	10 stk.	2 stk. pr. varmekreds	14 stk.
Bukkefix	2 stk. pr. varmekreds	10 stk.	2 stk. pr. varmekreds	14 stk.



Fordelerskab montering

Schlüter®-BEKOTEC-THERM-VSE



Schlüter-BEKOTEC-THERM-VSE er et fordelerskab til indbygning i væg. Skabet er beregnet til montering af en Schlüter-fordeler-unit og de tilhørende reguleringskomponenter. Fordelerskabet er udført i galvaniseret stål med stansede huller i sidevæggene, hvor tilslutningsledningerne skal føres igennem. Forsiden (dør og ramme) er med pulverbelægning.

Følgende er omfattet af leveringsomfanget:

- To monteringsfødder i siden, som kan justeres fra 0 til 90 mm i højden
- Afslutningsplade med pulverbelægning til cementgulv, kan justeres i dybden og afmonteres
- Styreskinne til varmerør
- To justerbare fastgørelsesskinner til Schlüter-fordeler-units samt en supplerende monteringsskinne til nem montering af Schlüter-tilslutningsmodulerne

INFO:

Ramme og låge, der leveres i separat emballage, er pulverlakerede og monteres efterfølgende på 4 indstiksflige med vingebolte til monteringsdybder på mellem 110 mm og 150 mm. Lågen kan låses med en drejelås. Lås med tilhørende nøgler kan leveres som ekstraudstyr (art.-nr.: BT ZS).
Farve: VW = trafikvid (RAL 9016)

Schlüter®-BEKOTEC-THERM-VSE

Fordelerskab til indbygning af fordelere af rustfrit stål/plast

Art.-nr.	Udvendige mål (B x H x T = mm)	Maks. antal kredse uden passtykke*	Maks. antal kredse med passtykke* – lodret	Maks. antal kredse med passtykke* – vandret	Maks. antal kredse med FRS**	€ / stk.	P (stk.)
BT VSE 4 VW	490 x 705 x 110	4	3	–	2	199,86	5
BT VSE 5 VW	575 x 705 x 110	6	5	3	3*	220,30	5
BT VSE 8 VW	725 x 705 x 110	9	8	6	5	254,97	5
BT VSE 11 VW	875 x 705 x 110	12	11	9	8	286,66	5
BT VSE 12 VW	1025 x 705 x 110	12	12	12	12	322,12	5
BT ZS		Lås til fordelerskab med 2 nøgler				23,11	5

* PW = Pladsholder til varmemåler ** FRS = Reguleringsstation med fast værdi

INFO:

Ved fordeler-units af plastik og reguleringsstation med fast værdi passer der kun 2 varmekredslugange i fordelerskabet i denne konfiguration (*).

Fordelerskab frontmonteret

Schlüter®-BEKOTEC-THERM-VSV



Schlüter-BEKOTEC-THERM-VSV er et fordelerskab til montering på væg. Skabet er beregnet til montering af en Schlüter-fordeler-unit og de tilhørende reguleringskomponenter. Fordelerskabet er udført i galvaniseret stål og er pulverlakeret indvendigt og udvendigt.

Følgende er omfattet af leveringsomfanget:

- To monteringsfødder i siden, som kan justeres fra 0 til 90 mm i højden
- Aftagelig afslutningsplade til cementgulv
- Styreskinne til varmerør
- To justerbare fastgørelsesskinner til Schlüter-fordeler-units samt en supplerende monteringsskinne til nem montering af Schlüter-tilslutningsmodulerne

INFO:

Skabet har en dybde på 125 mm. Lågen kan låses med en drejelås.

Lås med tilhørende nøgler kan leveres som ekstraudstyr (art.-nr.: BT ZS).

Farve: VW = trafikhvid (RAL 9016)

Schlüter®-BEKOTEC-THERM-VSV

Fordelerskab til frontmontering af fordelere af rustfrit stål/plast

Art.-nr.	Udvendige mål (B x H x T = mm)	Maks. antal kredse uden passtykke*	Maks. antal kredse med passtykke* – lodret	Maks. antal kredse med passtykke* – vandret	Maks. antal kredse med FRS**	€ / stk.	P (stk.)
BT VSV 4 VW	496 x 620 x 125	4	3	–	2	270,03	5
BT VSV 5 VW	582 x 620 x 125	5	4	2	3	287,45	5
BT VSV 8 VW	732 x 620 x 125	8	7	5	5	311,44	5
BT VSV 11 VW	882 x 620 x 125	11	10	8	8	333,27	5
BT VSV 12 VW	1032 x 620 x 125	12	12	11	12	379,91	5
BT ZS	Lås til fordelerskab med 2 nøgler					23,11	5

* PW = Pladsholder til varmemåler

** FRS = Reguleringsstation med fast værdi



Temperaturregulering

Schlüter®-BEKOTEC-THERM-ER/WL



Schlüter-BEKOTEC-THERM-ER/WL er en fjernstyret temperaturregulering "Opvarmning/køling". Den nominelle værdi kan indstilles fra 8 til 30 °C (kan begrænses, såfremt nødvendigt) og den bliver overført trådløst til tilslutningsmodul EAR 2/6 WL. Temperaturreguleringen finder sted via timerenhed EET. Energiforsyningen finder sted via den integrerede solcelle, som option med det vedlagte knapcellebatteri.



Schlüter®-BEKOTEC-THERM-ER/WL

Rumsensor, trådløst

Art.-nr.	€ / stk.	P (stk.)
BT ER WL/BW	216,07	10

Mål: 78 x 82,5 x 12,5 mm

Farve: BW = glimmerhvid

Schlüter®-BEKOTEC-THERM-ER



Schlüter-BEKOTEC-THERM-ER er en temperaturregulering "Opvarmning/køling" med kabeltilslutning. Den nominelle værdi kan indstilles fra 8 til 30 °C (kan begrænses, såfremt nødvendigt) og den bliver overført til tilslutningsmodul EAR 2/6 vha. kabel (DC 5 V, SELV). Spændingsforsyningen finder sted via basismodulet "Control". Farveskift "rød/blå" på en LED viser driftstilstand "Opvarmning/køling".



Schlüter®-BEKOTEC-THERM-ER

Rumsensor, ledningstilslutning

Indgangsspænding	Art.-nr.	€ / stk.	P (stk.)
5 V, DC	BT ER/BW	56,66	10

Mål: 78 x 78 x 12,5 mm

Farve: BW = glimmerhvid

INFO:

På Schlüter-BEKOTEC-THERM-ER og tilslutningsmodulerne til BEKOTEC-THERM-EAR må der kun tilsluttes kabler med et maksimalt tværsnit på 0,8 mm².

Kabelanbefaling:

BTZK 4A 100M, J-Y (St) Y 2 x 2 x 0,6 mm (rød, sort, hvid, gul)

Tilslutningskabel

Schlüter®-BEKOTEC-THERM-ZK



Schlüter-BEKOTEC-THERM-ZK 4A er et tilslutningskabel til rumsensorer BEKOTEC-THERM-ER til tilslutning på tilslutningsmodulerne BT EAR 2 hhv. BT EAR 6.

Schlüter®-BEKOTEC-THERM-ZK

Tilslutningskabel

L (m)	Art.-nr.	€ / stk.	P (stk.)
100	BTZK 4A 100M	65,21	10

INFO:

På Schlüter-BEKOTEC-THERM-ER og tilslutningsmodulerne til BEKOTEC-THERM-EAR må der kun tilsluttes kabler med et maksimalt tværsnit på 0,8 mm².

Basismodul rumregulering

Schlüter®-BEKOTEC-THERM-EBC



Schlüter-BEKOTEC-THERM-EBC er basismodulet "Control" til drift af rumtemperaturreguleringen med kabeltilslutning eller trådløs forbindelse.

En blanding af temperaturreguleringer med kabeltilslutning eller trådløs forbindelse er mulig.

Den forsyner rumsensorer med ledningstilslutning med lavspænding DC 5 V (SELV) via de pågældende tilslutningsmoduler og aktiverer de tilsluttede telestater med AC 230 V. Driftstilstanden og spændingsforsyningen ved indgang/udgang vises entydigt med LEDs.

Schlüter®-BEKOTEC-THERM-EBC

Basismodulet "Control"

Indgangsspænding	Art.-nr.	€ / stk.	P (stk.)
230 V, AC	BT EBC	178,52	5

Mål: 122 x 92 x 45 mm

Yderligere funktioner for basismodul "Control":

- Stikplads/slot for timerenhed som ekstraudstyr
- Pumpeskift (relæ) "Opvarmning"
- Pumpeskift (relæ) "Køling"
- Kaskadeudgang til skift af varme-/køleudgangene for yderligere basismoduler
- Indgang til omskiftning "Opvarmning/køling"

Timer

Schlüter®-BEKOTEC-THERM-EET



Schlüter-BEKOTEC-THERM-EET er timerenhed til tidsindstilling af temperatursænkningen. Den skal tages af til tidsprogrammering af temperatursænkningen og derefter igen anbringes i basismodulet "Control". Under sænkingsfaserne forekommer der en temperatursænkning på ca. 4 °C.

Som følge af BEKOTEC-THERM keramik-klimagulvets hurtige reguleringsevne opfylder timerenheden kravene mhp. hurtige regulerbare systemer.

Schlüter®-BEKOTEC-THERM-EET

Timerenhed

Art.-nr.	€ / stk.	P (stk.)
BT EET	217,37	5

Mål: 37 x 92 x 28 mm

Funktioner:

- Tidsregistrering/programmering: Dato, klokkeslæt, ugetage
- Tidsregistrering/programmering af temperatursænkning
- Indstilling af pumpeefterløbstid
- Indstilling af ventil- og pumpebeskyttelsesfunktion



Tilslutningsmodul rumregulering med kabeltilslutning

Schlüter®-BEKOTEC-THERM-EAR

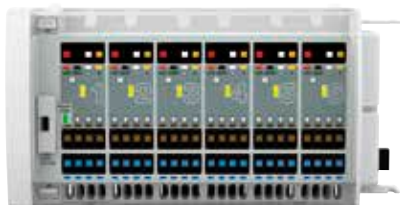

BT EAR 6



BT EAR 2

Schlüter-BEKOTEC-THERM-EAR er moduler til tilslutning af 2 eller 6 BT ER rumsensorer med kabeltilslutning.

Tilslutningsmodulerne BT EAR 2 til 2 eller BT EAR 6 til 6 rumsensorer kan kombineres vha. enkel tilslutning og på den måde er det muligt at tilpasse og udvide antallet af rum/varmekredse, som skal reguleres, og de telestater, som skal tilordnes. Det er muligt at tilslutte 4 telestater til hver kanal på tilslutningsmodulet. En kombination med de trådløse tilslutningsmoduler BEKOTEC-THERM-EAR/WL (Wireless) er mulig.

Spændingsforsyningen DC 5 V (SELV) til rumsensorerne og 230 V til telestaterne finder sted via basismodulet "Control" BEKOTEC-THERM-EBC.

Driftstilstanden og spændingsforsyningen ved indgang/udgang vises entydigt med LEDs.

Schlüter®-BEKOTEC-THERM-EAR

Tilslutningsmodul til rumsensorer med kabeltilslutning

Indgangsspænding	Art.-nr.	€ / stk.	P (stk.)
230 V, AC	BT EAR 2	131,08	5
230 V, AC	BT EAR 6	198,93	5

Mål: 73 x 92 x 45 mm (BT EAR 2)

Mål: 162 x 92 x 45 mm (BT EAR 6)

INFO:

På Schlüter-BEKOTEC-THERM-ER og tilslutningsmodulerne til BEKOTEC-THERM-EAR må der kun tilsluttes kabler med et maksimalt tværsnit på 0,8 mm².

Kabelanbefaling:

BTZK 4A 100M, J-Y (St) Y 2 x 2 x 0,6 mm (rød, sort, hvid, gul)



Tilslutningsmodul rumregulering fjernstyret

Schlüter®-BEKOTEC-THERM-EAR/WL



BT EAR 6 WL



BT EAR 2 WL

Schlüter-BEKOTEC-THERM-EAR/WL er moduler til tilslutning af 2 eller 6 rumsensorer BT ER WL med trådløs forbindelse.

Tilslutningsmodulerne BT EAR 2 WL til 2 rumsensorer eller BT EAR 6 WL til 6 rumsensorer kan kombineres ved hjælp af enkel tilslutning, og på den måde er det muligt at tilpasse og ekspandere antallet af rum/varmekredse, som skal reguleres, og de telestater, som skal tilordnes. Det er muligt at tilslutte 4 telestater til hver kanal på tilslutningsmodulet. En kombination med tilslutningsmodulerne BEKOTEC-THERM-EAR med ledningstilslutning er også mulig.

Spændingsforsyningen på 230 V til telestaterne finder sted via basismodulet "Control" BEKOTEC-THERM-EBC.

Driftstilstanden og spændingsforsyningen ved indgang/udgang vises entydigt med LEDs.

Schlüter®-BEKOTEC-THERM-EAR/WL

Tilslutningsmodul for fjernstyrede rumsensorer

Indgangsspænding	Art.-nr.	€ / stk.	P (stk.)
230 V, AC	BT EAR 2 WL	375,47	5
230 V, AC	BT EAR 6 WL	526,98	5

Mål: 73 x 92 x 45 mm (BT EAR 2 WL)

Mål: 162 x 92 x 45 mm (BT EAR 6 WL)

Schlüter®-BEKOTEC-THERM

Endnu mere effektiv gennem adaptiv hydraulisk udligning

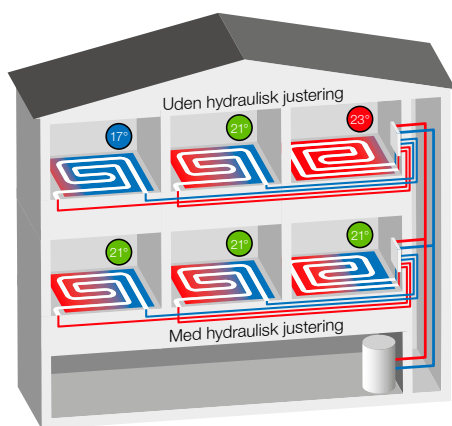

Den hydrauliske udligning er afgørende for energieffektiviteten hos varme- henholdsvis køleanlæg. Under- og overforsyning af enkelte varmekredse undgås derved, komforten og energieffektiviteten stiger. Ud over den statiske udligning, så kan en intelligent adaptiv udligning muliggøre en endnu mere optimal varmefordeling. Denne har følgende fordele:

- ✓ **Konstant tilpasning af skiftende drifttilstande**
- ✓ **Optimering af returtemperaturerne**
- ✓ **Ikke nogen beregning af indstillingsværdier hos enkelte varmekredse**
- ✓ **Selvlæringseffekt**
- ✓ **Kan ikke installeres**

Telestat til hydraulisk udligning

Schlüter®-BEKOTEC-THERM-EAHB



Schlüter-BEKOTEC-THERM-EAHB er en telestat til den adaptive hydrauliske udligning med tilslutning til Schlüter-varmekredsfordeler med M30 x 1,5 tilslutningsgevind. En integreret kunstig intelligens optimerer spredningen mellem de målte temperaturer, og tilpasser dem konstant til variable situationer via løftebevægelser. Begge temperaturfølere klipses på fremløbs- og returløbsrøret hos den enkelte varme-, henholdsvis kølekreds. Drevets reaktion optimeres konstant gennem selvlæringsfunktionen. Strømforsyningen sker over Schlüter-tilslutningens 230 V tilslutning. Længden på tilslutningskablet er 1 m.

Schlüter®-BEKOTEC-THERM-EAHB

Telestat

Indgangsspænding	Art.-nr.	€ / stk.	P (stk.)
230 V	BT EAHB 230	100,96	5

Mål: 53,1 x 47 x 74,2 mm

Telestat

Schlüter®-BEKOTEC-THERM-ESA



Schlüter-BEKOTEC-THERM-ESA er en telestat til 230 volt, til styring af returventil-flow. Montering kan udføres ved hjælp af skruer (M30 x 1,5) på Schlüter-fordeler-unit-returløbets ventiler, udførelse i henhold til IP54 (vandstærk-beskyttelse).

Ved levering er ventilen åben (First-Open-Funktion) og manuelt justerbar under drift (Re-Open-Funktion); ventilen er spændingsløst lukket. Længden på tilslutningskablet er 1 m.

Schlüter®-BEKOTEC-THERM-ESA

Telestat

Indgangsspænding	Art.-nr.	€ / stk.	P (stk.)
230 V	BT ESA 230 V2	49,45	5

Mål: Ø 40 mm, 75 mm (højde)



Afspærringsmodul

Schlüter®-BEKOTEC-THERM-KH



Schlüter-BEKOTEC-THERM-KH er et kuglehane-sæt til frem- og returløb, forniklet messing, med ensidigt udvendigt gevind 1" (DN 25) til fladt tætnende tilslutning til Schlüter-fordelerunit og en tilslutning med 3/4" (DN 20) eller 1" (DN 25) indvendigt gevind.

Schlüter®-BEKOTEC-THERM-KH

Kuglehane

DN (mm)	Art.-nr.	€ / sæt	P (sæt)
20	BT22 KH 20	33,21	10
25	BT22 KH 25	48,35	10

Sæt = 2 stk.

Reguleringsstation med fast værdi

Schlüter®-BEKOTEC-THERM-FRS

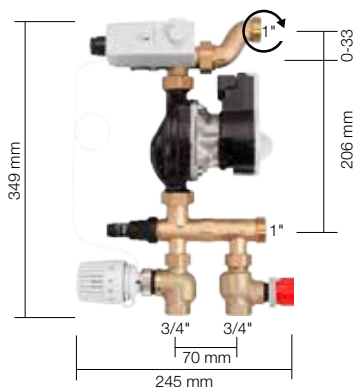

Schlüter-BEKOTEC-THERM-FRS er en reguleringsstation med fast værdi, til indstilling af fremløbstemperaturen. Det er muligt at installere en fordeler-unit (rustfrit stål eller plast) med 1 til 12 varmekredse. Installationen kan foretages i fordelerskabene VSE/VSV. Fastværdireguleringen forsyner BEKOTEC-THERM keramik-klimagulv med de lave nødvendige fremløbstemperaturer.

Følgende er integreret og formonteret som sæt:

- Højeffektiv pumpe med præforbundet sikkerheds-temperaturbegrænser (STW)
- Termostatventil (DN 20) på tilslutningssiden 3/4" indvendigt gevind, med justerbart termostathoved og dykføler (20–55 °C)
- Justerbar reguleringsventil til afbalancering af det primære kredsløb (DN 20), tilslutningsside 3/4" IG
- Justerbart bypass til afbalancering af sekundært kredsløb
- Separat fastgørelse til fri montering

Schlüter®-BEKOTEC-THERM-FRS

Reguleringsstation med fast værdi

Art.-nr.	€ / sæt	P (sæt)
BT FRS	1037,83	5

INFO:

Før monteringen skal de reguleringstekniske og hydrauliske forudsætninger kontrolleres af en fagkyndig person. Forsyningen skal finde sted ved hjælp af en fødepumpe (primærpumpe). Indbygnings- og monteringsvejledningen skal følges.

Vi anbefaler styring ved hjælp af vores basismodul "Control".

Den integrerede pumpestyring frakobler pumpen for fremløbstemperatur-fastværdireguleringen, når alle telestater på fordeler-unitten er lukkede. Med denne variant kan fastværdireguleringen for fremløbstemperaturen anvendes tilsvarende energibesparende.

Varmezoneventil

Schlüter®-BEKOTEC-THERM-ZV



Schlüter-BEKOTEC-THERM-ZV er en varmezoneventil, som regulerer alle de varmekredse, der er tilsluttet varmekredsfordeleren. Varmezoneventilen kan styres ved hjælp af en Schlüter-telestat. Reguleringen kan finde sted via BEKOTEC-styringen eller en DITRA-HEAT-E termostat. Tilslutning/materiale: Forskruning/ventil 1" (DN 25) af forniklet messing.

Schlüter®-BEKOTEC-THERM-ZV

Varmezoneventil med forskruring

Art.-nr.	€ / stk.	P (stk.)
BTZ ZV	64,27	5

INFO:

Ved montering skal der tages højde for flow-retningen, der er vist med en pil på ventilen.

Pladsholder-sæt

Schlüter®-BEKOTEC-THERM-PW

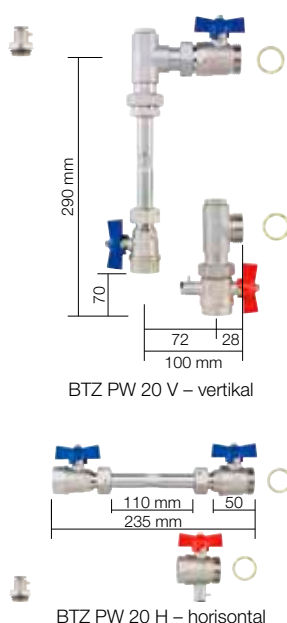

BTZ PW 20 V – vertikal

BTZ PW 20 H – horisontal

Schlüter-BEKOTEC-THERM-PW er et pladsholder-sæt til eftermontering af en varmemåler.

Inkluderet i sættet:

- 1 passtykke til varmemængdetæller, 110 mm længde med udvendigt gevind 3/4" (DN 20)
- 2 kuglehane 3/4" (DN 20)
- 1 kuglehane 3/4" (DN 20) med følertilslutning til direkte neddykket føler (5 mm, M10 x 1)
- Separat føler-tilslutningsstykke 1/2" til direkte neddykket føler (5 mm, M10 x 1)
- 2 fladtætninger 1" (DN 25)
- 2 vinkler 90° (kun BTZ PW 20 V)

Schlüter®-BEKOTEC-THERM-PW

Pladsholder til varmemåler

Art.-nr.	€ / sæt	P (sæt)
BTZ PW 20 V	167,50	5
BTZ PW 20 H	119,91	5

INFO:

Pladsholderen til varmemålerens målesystem bliver normalt tilsluttet til returløbet. Afhængigt af tilslutningsforholdene kan det være nødvendigt at placere returløbs-fordeleren foroven eller forneden. Instruktionerne for montering af den valgte varmemåler skal overholdes. Vær opmærksom på, hvor meget plads der er påkrævet, når der vælges fordelerskab (se skemaet på side 46 og 47).

Dobbelt tilslutning

Schlüter®-BEKOTEC-THERM-DA



Schlüter-BEKOTEC-THERM-DA er et dobbelt tilslutningsstykke af forniklet messing med 3/4" (DN 20) konus-omløbsmøtrik og to 3/4" (DN 20) konustilslutningsstudser til tilslutning af Schlüter-varmerør med 10, 12, 14 eller 16 mm diameter.

Med det dobbelte tilslutningsstykke kan der tilsluttes to varmekredse på en fordelers-unit-udgang. Varmekredsene skal i så fald have tilnærmelsesvis samme længde og ydelsesdata.

Schlüter®-BEKOTEC-THERM-DA

Dobbelt tilslutningsstykke

Art.-nr.	€ / pakke	P (pakke)
BTZ 2 DA	70,25	10

Pakke = 2 stk.

INFO:

Til etablering af forbindelsen med BEKOTEC-THERM-varmerørene er et sæt klemforskrutninger BTZ 2 KV... samt to stk. bukkefix påkrævet.

S-tilslutning

Schlüter®-BEKOTEC-THERM-S35



35 mm

Schlüter-BEKOTEC-THERM-S35 er et S-tilslutningsstykke af forniklet messing, på den ene side med en 3/4" (DN 20) konus-omløbsmøtrik og på den anden side en 3/4" (DN 20) konus tilslutningsstuds, egnet til tilslutning af Schlüter-varmerør med 10, 12, 14 eller 16 mm diameter.

Med S-tilslutningsstykket er en forskydning på op til 35 mm mulig i forbindelse med tilslutningen af varmerøret til fordeleren.

Schlüter®-BEKOTEC-THERM-S35

S-tilslutningsstykke

Art.-nr.	€ / stk.	P (stk.)
BTZ S35	41,60	10

INFO:

Til etablering af forbindelsen med BEKOTEC-THERM-varmerør er et sæt klemforskrutninger BTZ 2 KV... samt bukkefix påkrævet.



Returløbstemperatur-begrænsere

Schlüter®-BEKOTEC-THERM-RTB



Schlüter-BEKOTEC-THERM-RTB er en returtermostat-begrænser til indbygning i væg. Armaturet monteres for enden af en BEKOTEC-varmekreds. Den bruges til at begrænse vandtemperaturen i den forkoblede varmekreds, idet den tempererer gulvet i et rum med eksisterende radiatorer.

Følgende er omfattet af leveringsomfanget:

- Væg-indbygningsmodul med justerbar monteringsdybde
B x H x D = 145 x 145 x 57 – ca. 75 mm
- Dæksel af plast, brillanthvid, 155 x 155 mm
- To fastgørelsesvinkler

Schlüter®-BEKOTEC-THERM-RTB

Returtermostatventil

Art.-nr.	€ / sæt	P (sæt)
BT RTB V2W	237,86	5

- RTB-ventil i messing inkl. udluftnings- og skylleventil med ventiltilslutninger med udvendigt gevind 3/4" (DN 20)
- Trinløs termostatknop til returløbstemperaturen kan indstilles mellem 20 og 40 °C
- Indbygnings- og monteringsvejledning

Schlüter®-BEKOTEC-THERM-RTBR



Schlüter-BEKOTEC-THERM-RTBR er en kombination af termostatventil og returløbstemperatur-begrænser, til vægmontering i forbindelse med BEKOTEC-THERM-overfladevarmesystemer. Armaturet monteres for enden af en BEKOTEC-varmekreds. Den begrænser vandtemperaturen i varmekredsen, og regulerer samtidig rumtemperaturen for overfladevarmesystemet.

Følgende er omfattet af leveringsomfanget:

- Væg-indbygningsmodul med justerbar monteringsdybde
B x H x D = 145 x 190 x 57 – ca. 75 mm og to fastgørelsesvinkler
- Dæksel af plast, brillanthvid, 155 x 210 mm

Schlüter®-BEKOTEC-THERM-RTBR

Rumtemperatur-reguleringsventil

Art.-nr.	€ / sæt	P (sæt)
BT RTBR V2/W	306,72	5

- RTBR-ventil i messing inkl. udluftnings- og skylleventil, indstillingsområde 20 til 40 °C, med ventiltilslutninger AG 3/4" (DN 20)
- Indbygnings- og monteringsvejledning

Henvisning

For RTB og RTBR gælder:

Til etablering af forbindelsen med BEKOTEC-varmerøret BTHR... er et sæt klemforskrutninger BTZ 2 KV... påkrævet. Tilslutningsniplen BTZ 2 AN... eller vinkelstykket BTZ 2 AW... kan bruges som overgang til det eksisterende varmesystem (se side 41).

Før monteringen skal de reguleringstekniske og hydrauliske forudsætninger kontrolleres af en fagkyndig person. Indbygnings- og monteringsvejledningen skal følges.

Maksimalt varmekredslængder:

Varmerør Ø 16 mm = 80 m

Varmerør Ø 14 mm = 70 m

Varmerør Ø 12 mm = 60 m

Varmerør Ø 10 mm = 50 m

Schlüter®-BEKOTEC-THERM-RTBES

Returløbstemperatur-begrænsere med elektronisk termostat i sættet

Sættet Schlüter-BEKOTEC-THERM-RTBES med returløbstemperatur-begrænsere og elektronisk termostat indeholder alt, hvad du har brug for til effektiv rumtemperatur-regulering.

Den termoelektriske telestat bliver anbragt i vægttilslutningsboksen med aftagelig, lukket afdækning. Termostaten med 2" touchdisplay regulerer rum- eller gulvtemperaturen, og muliggør tidsstyret drift.

Indhold sæt

- ✓ Tilslutningsboks med termostatventil og returløbstemperatur-begrænsere
- ✓ Afdækning, plastik hvid, lukket
- ✓ Telestat 230 V (BT ESA 230 V2)
- ✓ Elektronisk termostat, 2" touchdisplay (DH E RT 2 / BW), med henblik på tekniske detaljer, se PS 25



Schlüter®-BEKOTEC-THERM-RTBES

Returløbstemperatur-begrænsere med elektronisk termostat

Art.-nr.	€ / sæt	P (sæt)
BT RTBE S1	490,75	5



Yderligere komponenter til systemet

fra den illustrerede prislister PS "Profiler og systemer"



Schlüter®-DITRA



Schlüter®-DITRA-DRAIN



Schlüter®-DITRA-HEAT/-E



Schlüter®-DILEX

Tætning | Isolering

Schlüter®-DITRA



i

NYHED: Schlüter-DITRA-PS med selvklæbende filt på bagsiden findes i den illustrerede prislister PS 25 på side 167.



Schlüter-DITRA er en polypropylen-bane med underskårne, kvadratiske fordybninger i Easyfill-design, som på bagsiden er forsynet med bærevæv. Det er et universelt underlag til flisebelægning, og fungerer som afkobling, samlingstætning og damptrykudligningslag.

Schlüter®-DITRA

Polypropylen-rulle

L x B = m ²	Art.-nr.	€ / m ²	PL (rulle)
5,1 x 0,995 = 5	D 5M	23,18	22
30,2 x 0,995 = 30	D 30M	19,21	6



Schlüter®-DITRA-DRAIN 4



Schlüter-DITRA-DRAIN 4 består af en formstabil polyethylen-folie med en speciel, nopret struktur på den ene side, og et pålamineret filt på oversiden, fremstillet af polypropylen. Den er et universelt underlag for flisebelægninger, og fungerer som isoleringslag, samlingstætning og permanent kapillarpassivt dræn.

Schlüter®-DITRA-DRAIN 4

Polyethylen i ruller

L (m)	Bredde = 1,00 m Art.-nr.	€ / m ²	PL (rulle)
10	DITRA-DRAIN 10M	24,19	12
25	DITRA-DRAIN 25M	21,83	6



Schlüter®-DITRA-HEAT-E

Garanteret varme fødder



Hvis man tror, at elektrisk gulv- og vægopvarmning er en dyr fornøjelse, så har man endnu ikke prøvet Schlüter-DITRA-HEAT-E. For den hurtige opvarmning og præcise tidsstyring gør, at varme fødder ikke behøver at koste mange penge. Med den praktiske udlægning af varmetrådene i afkoblingsmåtten sparer man masser af tid allerede ved udlægningen.

- ✓ Behageligt indeklima, også velegnet til allergikere
- ✓ Præcis tidsstyring
- ✓ Besparende, lang levetid og vedligeholdelsesfri
- ✓ Nu endnu nemmere at skære og lægge
- ✓ Afkobler belægningen fra underlaget
- ✓ Kan udføres som vandtæt membran

Tætning | isolering | opvarmning

Schlüter®-DITRA-HEAT



Schlüter-DITRA-HEAT er en polypropylen-bane med en underskåret, nopret struktur, som på bagsiden er forsynet med bærende filt. Det er et universelt underlag til flisebelægninger, der fungerer som isoleringslag, samlingstætning og damptrykdigning, og det er muligt at føre systemkompatible varmekabler til gulv- og vægopvarmning i det.

i

Det komplette produktprogram DITRA-HEAT findes i den illustrerede prislister PS 25 fra side 168.

Fås også som sæt

Schlüter®-DITRA-HEAT

Polypropylen-rulle

L x B = m ²	Art.-nr.	€ / m ²	PL (rulle)
12,76 x 0,98 = 12,5	DH5 12M	21,48	6

Schlüter®-DITRA-HEAT-MA

Polypropylen-måtte

L x B = m ²	Art.-nr.	€ / m ²	PL (stk.)
0,8 x 0,98 = 0,78	DH5 MA	24,17	100

Varmekabel

Yderligere
kabler
i PS 25

Schlüter®-DITRA-HEAT-E-HK

12,5 W/m



Schlüter-DITRA-HEAT-E-HK er et elektrisk varmekabel med ensidig tilslutning til føring i Schlüter-DITRA-HEAT-isoleringsmatten. Kablet har en effekt på 12,5 W/m.

INFO:

Varmekablerne må ikke kortes af. Når du vælger varmekabel, skal du være opmærksom på, at tabellen angiver det opvarmede areal i m² og ikke rummets størrelse. For at kunne beregne det opvarmede areal, skal ikke-opvarmede zoner, som f.eks. randzoner og opstillingsarealer, fratrækkes rumstørrelsen.

Schlüter®-DITRA-HEAT-E-HK

Varmekabel

L (m)	Opvarmet gulv, 136 W/m ² *	Opvarmet væg, 200 W/m ² **	Watt	Art.-nr.	€ / stk.	P (stk.)
	m ²	m ²				
4	0,4	0,25	50	DH E HK 4	122,88	10
6,76	0,6	0,43	85	DH E HK 6	130,54	10
12,07	1,1	0,7	150	DH E HK 12	201,57	10
17,66	1,6	1	225	DH E HK 17	238,33	10
23,77	2,2	1,5	300	DH E HK 23	265,58	10
29,87	2,7	1,8	375	DH E HK 29	313,26	10
35,97	3,3	2,2	450	DH E HK 35	360,90	10
41,56	3,8	2,6	525	DH E HK 41	401,75	10
47,67	4,4	2,9	600	DH E HK 47	460,34	10
53,77	5	3,3	675	DH E HK 53	510,75	10
59,87	5,5	3,7	750	DH E HK 59	544,78	10
71,57	6,6	4,4	900	DH E HK 71	626,48	10
83,77	7,7	5,1	1050	DH E HK 83	735,45	10
95,47	8,8	5,9	1200	DH E HK 95	837,57	10
107,67	10	6,6	1350	DH E HK 107	919,31	10
136,16	12,7	8,4	1700	DH E HK 136	1101,95	10
164,07	15	10	2050	DH E HK 164	1318,10	10
192,27	17,7	11,8	2400	DH E HK 192	1542,18	10
216,27	20	13,2	2700	DH E HK 216	1733,32	10
244,37	22,7	15,1	3050	DH E HK 244	1944,21	10

* tilladt i gulv- og vægområdet ** kun tilladt i vægområdet





Temperaturregulering

Yderligere
reguleringer
i PS 25

Schlüter®-DITRA-HEAT-E-R6



Mulige farver:

BW **DA** BW = brillanthvid
DA = mørk antracit

Schlüter-DITRA-HEAT-E-R6 er en alt-i-én termostat med WiFi-forbindelse og valgfri stemmestyring. Den styrer gulv- og vægbeklædninger, der opvarmes elektrisk med Schlüter-DITRA-HEAT-E. Alternativt kan systemet betjenes via den 2" (5,1 cm) store touchscreen-skærm, Schlüter-HEAT-CONTROL-appen til iOS og Android, eller via stemmestyring med Amazon Alexa eller Google Assistant. Termostaten styrer valgfrit overfladetemperaturen eller rumtemperaturen i henhold til en tidsplan. En reserveføler er inkluderet i leveringsomfanget.

Schlüter®-DITRA-HEAT-E-R6

Touchscreen-termostat (230 V) med to fjernsensorer, WiFi- og stemmestyringsfunktion

Art.-nr.	€ / sæt	P (sæt)
DH E RT 6 / BW	330,37	10
DH E RT 6 / DA	336,00	10

INFO:

Ved montering af fjernfølerne direkte i afkoblingsmåtten Schlüter-DITRA-HEAT skal reserveføleren, som er indeholdt i leveringsomfanget, ligeledes installeres.

Dilatationsfugeprofil

Yderligere
profiler i
PS 25

Schlüter®-DILEX-KS



Schlüter-DILEX-KS er en bevægelsesfugeprofil med kantbeskyttelse, som består af to fastgørelsesprofiler i siderne af aluminium eller rustfrit stål, som er forbundet med en ekspansions-zone af udskiftelig, blød plastik.

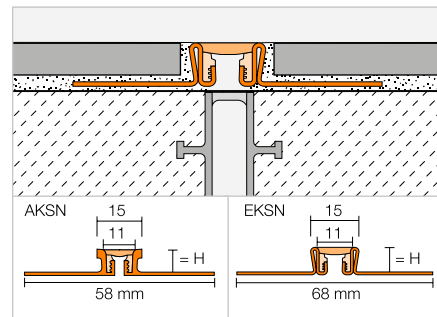

Schlüter®-DILEX-AКСN

Aluminium

H (mm)	L = 2,50 m Art.-nr.	€ / m	KV (stk.)
8	AKSN 80 ...*	21,23	40
10	AKSN 100 ...*	21,91	40
11	AKSN 110 ...*	22,27	40
12,5	AKSN 125 ...*	22,65	40
14	AKSN 140 ...*	23,68	40
16	AKSN 160 ...*	25,39	40

Schlüter®-DILEX-EКСN

Rustfrit stål V2A

H (mm)	L = 2,50 m Art.-nr.	€ / m	KV (stk.)
8	EКСN 80 ...*	42,96	40
10	EКСN 100 ...*	43,43	40
11	EКСN 110 ...*	43,87	40
12,5	EКСN 125 ...*	44,83	40
14	EКСN 140 ...*	45,60	40
16	EКСN 160 ...*	46,87	40
18,5	EКСN 185 ...*	48,04	40
21	EКСN 210 ...*	49,29	40
25	EКСN 250 ...*	51,65	40
30	EКСN 300 ...*	53,93	40

Schlüter®-DILEX-EКСN V4A

Rustfrit stål V4A

H (mm)	L = 2,50 m Art.-nr.	€ / m	KV (stk.)
8	EКСN 80 ...* / V4A	47,23	40
10	EКСN 100 ...* / V4A	47,82	40
11	EКСN 110 ...* / V4A	48,40	40
12,5	EКСN 125 ...* / V4A	49,29	40
14	EКСN 140 ...* / V4A	50,16	40
16	EКСN 160 ...* / V4A	51,54	40

Tilføj farve til varenr. (f.eks. EКСN 80 G / V4A)

C **DA** **FG** **G** **GS** **HB** **PG** **SG**

* Farver: C - DA - FG - G - GS - HB - PG - SG

Schlüter®-DILEX-F

Det optimale supplement til BEKOTEC



- ✓ Første dilatationsfugeprofil uden cementfugning
- ✓ Ensartet smalle fuger
- ✓ Patenteret todelt profiløsning
- ✓ Indlæg fra rulle (kontinuerligt udseende)
- ✓ Platinbundet silikoneindlæg med smudsafvisende teknologi
- ✓ Ingen længdeændring af indlægget takket være stræksikring
- ✓ Fugeprofil med beskyttelsesafdækning

Dilatationsfugeprofil

Schlüter®-DILEX-FCS



Schlüter-DILEX-FCS er en profil til optagelse af bevægelse med sideelementer af hård PVC-regenerat, som danner en ca. 3,5 mm smal bevægelsesfuge uden kantbeskyttelse og uden cementbinding. Den integrerede beskyttelsesafdækning fjernes efter flise-lægningen for at gøre plads til indlægget Schlüter-DILEX-FIS.

(Produktdatablad 4.23)

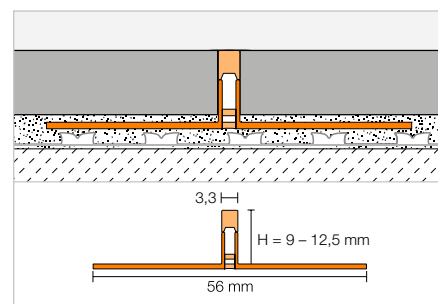

Schlüter®-DILEX-FCS



Monteringsprofil PVC/CPE

H (mm)	L = 2,50 m Art.-nr.	€ / m	KV (stk.)
9	FCS 90	4,75	120
10	FCS 100	4,75	120
11	FCS 110	4,75	120
12,5	FCS 125	4,75	120

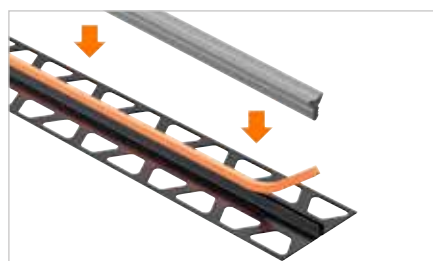

i
Passende indlæg Schlüter-DILEX-FIS findes i den illustrerede prislister PS 25 på side 129.



Kalkulationshjælp

Et overblik over de rigtige mængdeforhold

Enfamiliehus, 150 m²

BEKOTEC-THERM system		EN 23 FI 30*			EN-P			EN-PF		
Udlægningsafstand	mm	75	150	225	75	150	225	75	150	225
Varmerørbehov	m/m ²	13,33	6,66	4,44	13,33	6,66	4,44	13,33	6,66	4,44
Omkostninger for systemplade, varmerør, kantisolerings-strimler (plus DITRA ved keramiske overflader)	€/m ²	59,02	45,34	40,78	51,68	37,99	33,44	55,80	42,11	37,56
Yderligere omkostninger til fordeler, tilbehør, regulering (alt inklusiv)	€/m ²	29,72			29,72			29,72		
Benchmark	€/m ²	88,74	75,06	70,50	81,39	67,71	63,15	85,51	71,83	67,27

* Beregning baseret på anvendelse af varmerør Ø 16 mm

Opstillingsflade / stort rum, 500 m²

BEKOTEC-THERM system		EN 23 FI 30*			EN-P			EN-PF		
Udlægningsafstand	mm	150	225	300	150	225	300	150	225	300
Varmerørbehov	m/m ²	6,66	4,44	3,33	6,66	4,44	3,33	6,66	4,44	3,33
Omkostninger for systemplade, varmerør, kantisolerings-strimler (plus DITRA ved keramiske overflader)	€/m ²	58,24	44,56	40,00	35,17	30,61	28,33	39,28	34,73	32,45
Yderligere omkostninger til fordeler, tilbehør, regulering (alt inklusiv)	€/m ²	14,75			14,75			14,75		
Benchmark	€/m ²	72,99	59,31	54,75	49,92	45,36	43,08	54,03	49,48	47,20

* Beregning baseret på anvendelse af varmerør Ø 16 mm

Omkostningerne for gulvarmesystemet Schlüter-BEKOTEC-THERM afhænger af flere objektspecifikke faktorer. Således skal der som beregningsfaktorer f.eks. tages højde for antallet og størrelsen af rummene, antallet af varmekredsene og varmerørens afstand samt den ønskede type reguleringsteknik. På baggrund af vores erfaringsværdier har vi omregnet materialeomkostningerne på basis af bruttopriser for alle påkrævede BEKOTEC-THERM-komponenter inkl. reguleringsteknik for et typisk enfamiliehus for 1 m². Som alternativ har vi for et stort areal på 500 m² – f.eks. udstillingshaller – beregnet gennemsnitsprisen for 1 m². Priserne er ekskl. lønomkostninger og vises i tabellen. Disse værdier er blot vejledende kalkulerede værdier, som kan afvige alt efter objekt. Der skal tages hensyn til yderligere konstruktionslementer, f.eks. isolering, cementgulv, Schlüter-DITRA, Schlüter-DITRA-HEAT eller Schlüter-DITRA-DRAIN 4 og belægning.



	EN 23 F			EN 23 F PS*			EN 18 FTS			EN 12 FK			EN 12 F PS		
	75	150	225	75	150	225	50	100	150	50	100	150	50	100	150
	13,33	6,66	4,44	13,33	6,66	4,44	20	10	6,66	20	10	6,66	20	10	6,66
	49,86	36,49	32,03	57,62	43,93	39,38	73,19	54,12	47,76	60,96	42,76	36,68	65,67	47,47	41,39
	29,72			29,72			29,72			29,72			29,72		
	79,58	66,20	61,75	87,34	73,65	69,10	102,91	83,84	77,47	90,67	72,47	66,39	95,38	77,19	71,11

	EN 23 F			EN 23 F PS*		
	150	225	300	150	225	300
	6,66	4,44	3,33	6,66	4,44	3,33
	33,66	29,21	26,98	54,79	41,11	36,55
	14,75			14,75		
	48,41	43,96	41,73	69,54	55,86	51,30

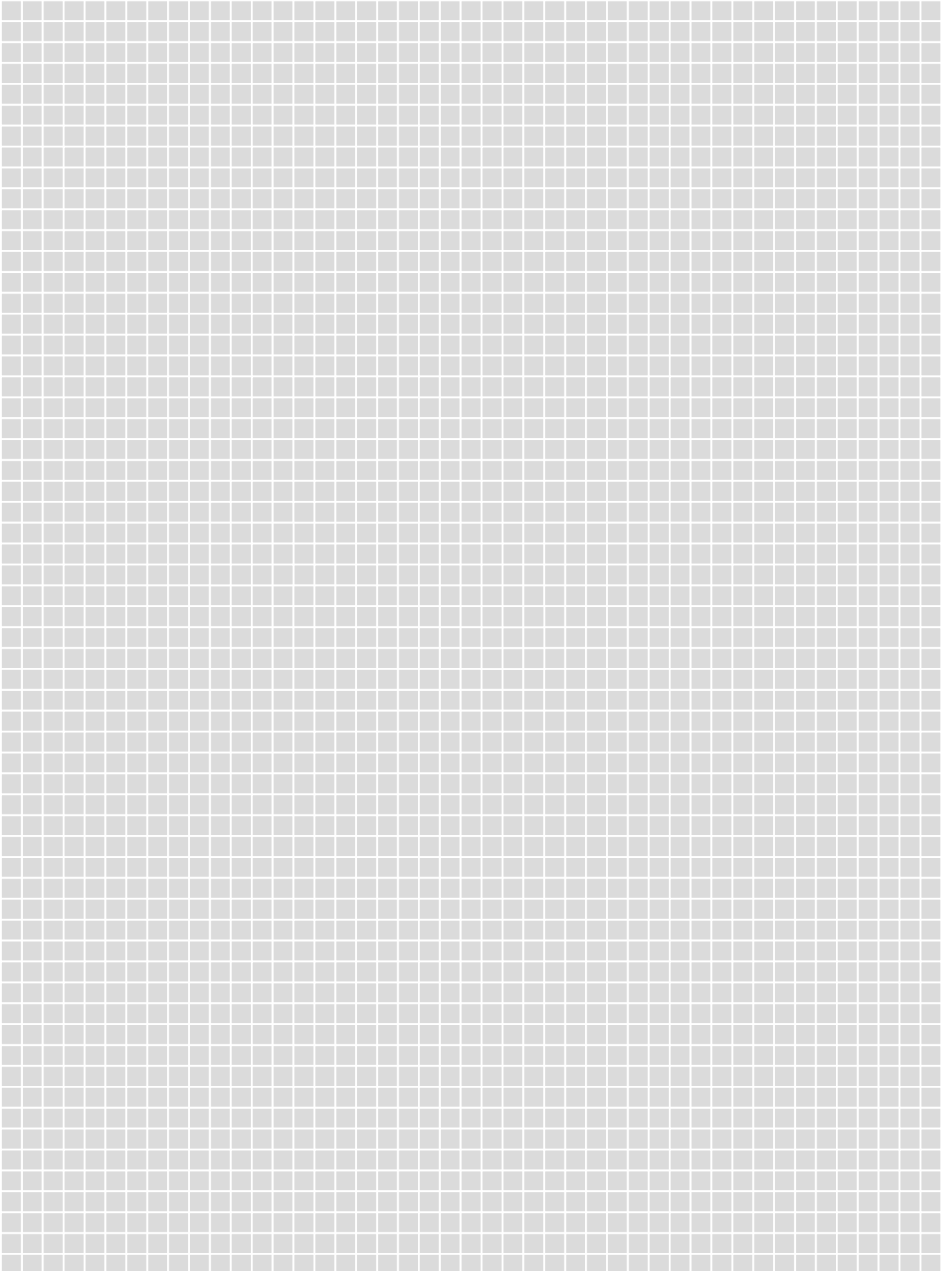

Oplev Schlüter®-BEKOTEC-THERM

På vores hjemmeside

På schlueter-systems.dk finder du alle oplysninger, som er værd at vide, om de innovative gulvarmesystemer fra Schlüter-Systems. Fra informative videoer til svar på ofte stillede spørgsmål – du finder her alle de oplysninger, som du har brug for.

Hvis du har yderligere spørgsmål, kan du henvende dig direkte til os via kontaktfunktionen på hjemmesiden.

Vi ser frem til at høre fra dig!

- ✓ Alle oplysninger om BEKOTEC-THERM
- ✓ Rådgivning og service
- ✓ Videoer
- ✓ Downloads
- ✓ Anmodning om individuelle tilbud
- ✓ Og meget mere ...



bekotec-therm.dk



Forkortelser

Innovationer



Nye produkter

Systemfunktioner



Opvarmning



Køling

Egenskaber



Styring med trådløs forbindelse



Styring med kabeltilslutning



WiFi-styring



Stemmestyringsfunktion



Easycut-skæregitter



Easyfill-design



Peel & Stick, selvklæbende

Emballageenheder

PL = europalle

KV = kasseemballage

P = bokseemballage

stk. = styk

Målangivelser

H = højde

L = længde

B = bredde

T = dybde

I forbindelse med tekniske fremskridt kan der forekomme afvigelser fra de viste fotos, tegninger og beskrivelser.

Generelle vilkår og betingelser



Vores generelle vilkår og betingelser er gældende; disse kan downloades i den seneste version her: schlueter-systems.com/agb, eller vi sender dem gerne til dig på anmodning.

De generelle vilkår og betingelser for Schlüter-Systems KG er gældende.
Med offentliggørelsen af denne billedprislister mister alle tidligere prislister deres gyldighed.
Der tages forbehold for fejl, trykfejl samt ændringer, der skyldes produktudvikling
eller er leveringsbetinget uomgængelige. Der kan på grund af tryktekniske vilkår forekomme
farveafvigelser i denne prislister billedgengivelser.

