

# Montageanleitung Schlüter®-KERDI-LINE-VARIO Entwässerungsprofile

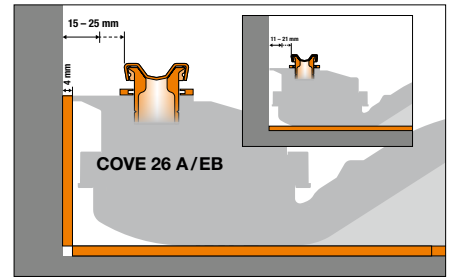

Artikel	Belagsdicke (d)	mit Verlängerung
COVE 26 A	6 – 15 mm*	< 25 mm*
COVE 26 EB	6 – 15 mm*	< 25 mm*
WAVE 34 A	6 – 15 mm*	< 25 mm*
WAVE 42 EB	6 – 18 mm*	< 28 mm*
WAVE 42 A	6 – 18 mm*	< 28 mm*

\* bei DITRA-HEAT-DUO -3mm

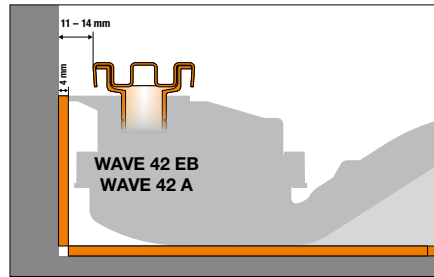
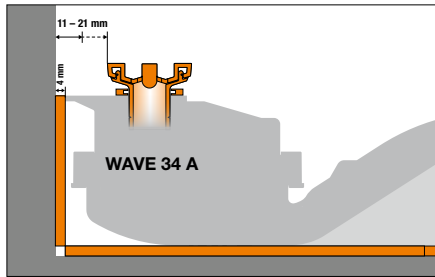
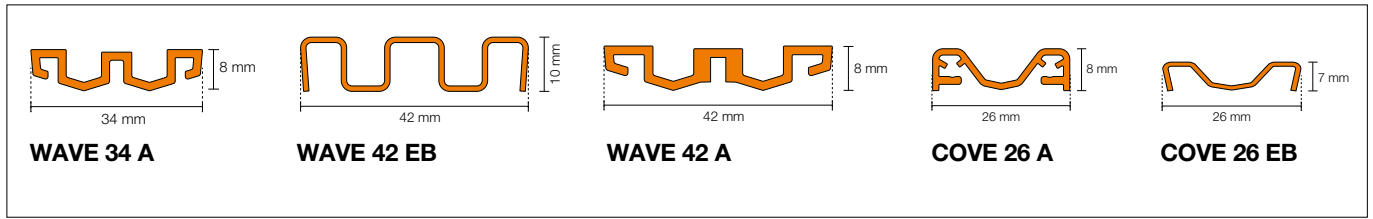
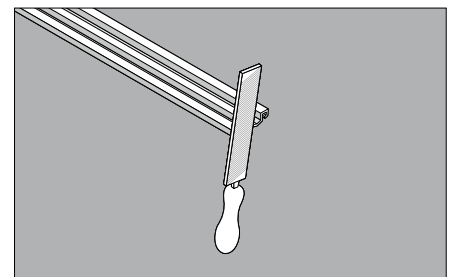
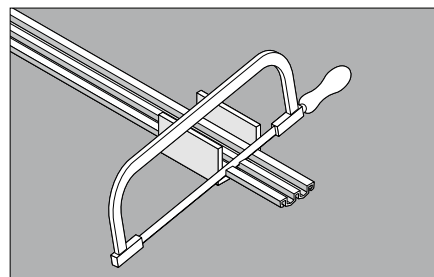

## Hinweis:

Die entsprechende Verlängerung ist nicht im Lieferumfang der Entwässerungsprofile enthalten.

1. Das Entwässerungsprofil ist den baulichen Anforderungen entsprechend unter zu Hilfeahme der beiliegenden Schneidlehre mit einer geeigneten Handsäge abzulängen (Nicht mit einem Winkelschneider) ...

1a. ... und anschließend zu entgraten.

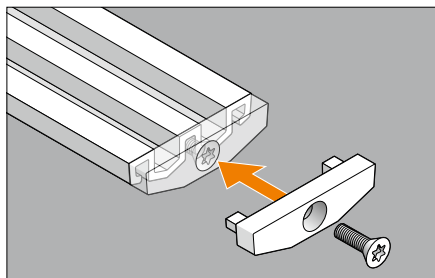

2a. Die zugehörigen Endkappen sind zu montieren

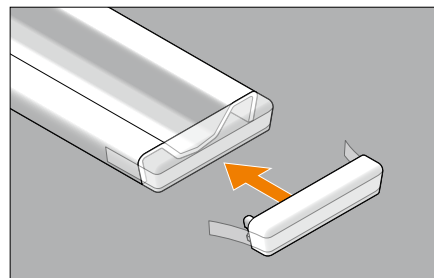

2b.

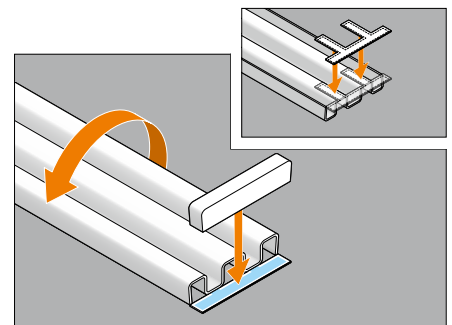

2c.

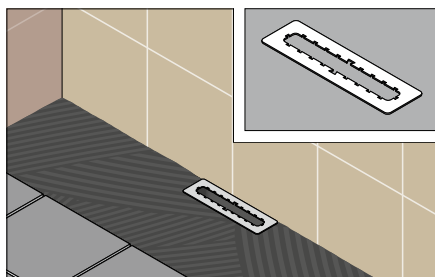

3. Bei den Profilen COVE 26 und WAVE 34 liegt ein Abdeckrahmen mit bei, der im Vorfeld mit Hilfe von Dünnbettmörtel auf den Ablauf-Adapter passgenau fixiert wird.

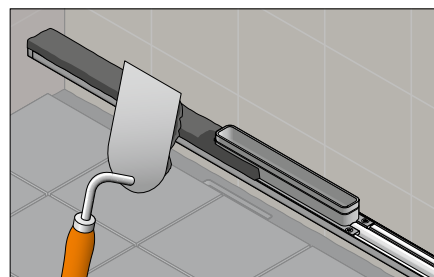

4. Die Höhe des Entwässerungsprofils ist durch Unterfüllen von Dünnbettmörtel so einzurichten, ...

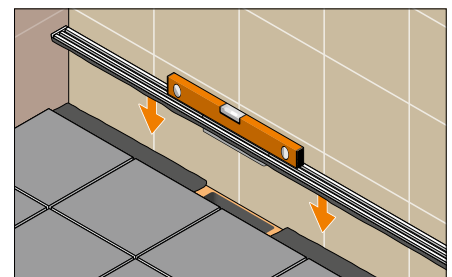

4a. ... dass es oberflächenbündig mit dem Belag abschließt, eher etwas tiefer. Zur optimalen Lastabtragung ist auf ein hohlraumfreies Einbetten des Entwässerungsprofils mit Mörtel insbesondere im Bereich der Ablauföffnung zu achten.

Bitte beachten Sie auch die ausführlichen Verarbeitungsempfehlungen der jeweiligen Produktdatenblätter.

## Hinweis:

Entwässerungsprofil vor dem Eindringen von Fugmaterial während der Verfugung schützen (z.B. mit geeignetem Klebeband)

**UK** Installation instructions  
Schlüter-KERDI-LINE-VARIO Drainage profiles

WAVE 34 A  
WAVE 42 EB  
WAVE 42 A  
COVE 26 A  
COVE 26 EB

Article · Covering thickness (d) · with extension  
\*3 mm if using DITRA-HEAT-DUO

**Note:**

The corresponding extension is not included in the scope of supply for the drainage profiles.

1. Cut the drainage profile to size with a suitable handsaw to match the site's structural requirements, using the supplied cutting gauge (not an angle cutter) ...
  - 1a. ... and de-burr it.
  - 2a. Attach the matching end caps.
  - 2b.
3. The profiles COVE 26 and WAVE 34 come with a cover frame, which is fitted precisely over the drain adapter in advance, using thin-bed tile adhesive.
4. Adjust the height of the drainage profile by filling it with thin-bed tile adhesive in such a way ...
  - 4a. ... that it is flush with or just slightly below the covering surface. For optimum load transfer, make sure to avoid all cavities when embedding the drainage profile with mortar, particularly in the area of the drain opening.

**Note:**

Protect the drainage profile (e.g. with suitable masking tape) to prevent grout from entering the profile during the installation.

**Please observe the detailed installation instructions provided in the respective product data sheets as well.**

**IT** Istruzioni per l'installazione  
di Schlüter-KERDI-LINE-VARIO Profili di deflusso

WAVE 34 A  
WAVE 42 EB  
WAVE 42 A  
COVE 26 A  
COVE 26 EB

Articolo · Spessore del rivestimento (d) · con adattatore di altezza  
\*con DITRA-HEAT-DUO - 3 mm

**Nota:**

Il relativo adattatore di altezza non è incluso nella fornitura dei profili di deflusso.

1. Il profilo di deflusso viene tagliato nella lunghezza desiderata utilizzando la dima in dotazione (scatola di mitra) e con idoneo seghetto manuale (non utilizzare una smerigliatrice angolare/flessibile) ...
  - 1a. ... successivamente vengono eliminate le sbavature dai bordi.
  2. Montare gli elementi terminali.
    - 2a.
    - 2b.
  3. I profili COVE 26 e WAVE 34 sono dotati di una cornice decorativa, che viene precedentemente fissata con precisione all'adattatore dello scarico utilizzando un adesivo a letto sottile.
  4. Determinare la quota del profilo di deflusso registrandolo nel letto fresco di adesivo per ceramica steso sul retro del profilo ...
    - 4a. ... in modo tale che risulti a filo con la quota superiore del rivestimento posato. Nel dubbio, il profilo non deve sporgere in nessun caso sopra il livello del rivestimento posato. Per garantire un'ottimale distribuzione dei carichi assicurarsi che il profilo di deflusso venga completamente allietato nell'adesivo, senza lasciare spazi vuoti, specialmente in corrispondenza dell'apertura dello scarico.

**Nota:**

Proteggere il profilo di deflusso durante la fase di montaggio e di stuccatura per evitare che si sporchi con l'adesivo o con lo stucco (ad es. utilizzando un nastro adesivo adatto).

**Attenersi sempre alle indicazioni riportate nelle schede tecniche dei vari prodotti.**

**FR** Instructions de montage  
Schlüter-KERDI-LINE-VARIO Caniveaux filants

WAVE 34 A  
WAVE 42 EB  
WAVE 42 A  
COVE 26 A  
COVE 26 EB

Produit · Épaisseur du revêtement (d) · avec rehausse  
\* avec DITRA-HEAT-DUO - 3 mm

**Nota :**

La rehausse correspondante n'est pas fournie avec les caniveaux filants

1. Recouper le caniveau filant en fonction de la longueur de l'évacuation existante à l'aide du gabarit fourni et d'une scie à main appropriée (ne pas utiliser de meuleuse d'angle) ...
  - 1a. ... puis l'ébavurer.
  2. Fixer les capuchons de fermeture respectifs.
    - 2a.
    - 2b.
  3. Un cadre de recouvrement est fourni avec les caniveaux COVE 26 et WAVE 34 ; il est préalablement fixé avec précision sur l'adaptateur d'écoulement au moyen d'un mortier-colle.
  4. Ajuster la hauteur du caniveau filant en remplissant de mortier-colle, ...
    - 4a. ... de telle sorte que le bord supérieur du caniveau arrive à fleur du revêtement, voire légèrement en dessous. Pour une répartition optimale de la charge, il est impératif de veiller à un encastrement sans vides du caniveau filant avec du mortier, tout particulièrement dans la zone de l'orifice d'écoulement.

**Nota :**

Protéger le caniveau filant pendant le jointoiment de toute intrusion de mortier-joint (p. ex. à l'aide d'un ruban adhésif).

**Veillez également prendre en compte les recommandations détaillées de mise en œuvre des fiches techniques correspondantes.**

**ES** Instrucciones de montaje  
Schlüter-KERDI-LINE-VARIO Perfiles de drenaje

WAVE 34 A  
WAVE 42 EB  
WAVE 42 A  
COVE 26 A  
COVE 26 EB

Artículo · Espesor del recubrimiento (d) · con pieza de prolongación  
\*para DITRA-HEAT-DUO - 3 mm

**Nota:**

La pieza de prolongación no está incluida en la unidad de suministro de los perfiles de drenaje.

1. Cortar el perfil de drenaje a la medida deseada utilizando la plantilla de corte suministrada. Realizar el corte con una sierra de mano adecuada (no utilizar radial) ...
  - 1a. ... y desbarbar el corte.
  2. Montar los tapones de terminación.
    - 2a.
    - 2b.
  3. Los perfiles de drenaje COVE 26 y WAVE 34 se suministran con un marco especial, que se fija previamente con precisión mediante un mortero de capa fina al adaptador del desagüe
  4. La altura del perfil de drenaje se debe establecer rellenando con adhesivo en capa fina la parte inferior del perfil de drenaje, ...
    - 4a. ... que debe quedar enrasada con el recubrimiento o incluso un poco por debajo. Para una transferencia óptima de las cargas, se debe tener la precaución de macizar la base del perfil de drenaje con adhesivo sin dejar huecos, especialmente en el área de la abertura de drenaje.

**Nota:**

Proteger el perfil de drenaje contra la penetración de material de rejuntado (p. ej., con cinta adhesiva adecuada).

**Tener en cuenta también las recomendaciones de instalación detalladas en las respectivas fichas técnicas de producto.**

**NL** Montagehandleiding Schlüter-KERDI-LINE-VARIO  
Afwateringsprofielen

WAVE 34 A  
WAVE 42 EB  
WAVE 42 A  
COVE 26 A  
COVE 26 ACOVE 26 EB

Artikel · Bekledingsdikte (d) · met ophoogstuk  
\* bij DITRA-HEAT-DUO - 3 mm

**Opmerking:**

Het desbetreffende ophoogstuk is niet bij de levering van de afwateringsprofielen inbegrepen.

1. Kort het afwateringsprofiel conform de bouwvereisten in met de bijgevoegde snijmal en een geschikte handzaag (niet met een haakse slijptol) ...
  - 1a. ... en ontbraam het vervolgens.
  2. Monteer de bijbehorende eindkapjes.
    - 2a.
    - 2b.
  3. Bij de profielen COVE 26 en WAVE 34 is een afdekframe gevoegd, dat van tevoren met behulp van dunbedmortel nauwkeurig passend op de afvoeradapter wordt vastgezet.
  4. Plaats het afwateringsprofiel door het zo op te vullen met dunbedmortel dat ...
    - 4a. ... het aan de bovenkant gelijk ligt met de bekleding of beter nog iets dieper. Voor een optimale lastoverdracht moet erop worden gelet dat het afwateringsprofiel vooral ter hoogte van de afvoeropening wordt bedekt met mortel, zonder dat er een holle ruimte ontstaat.

**Opmerking:**

Bescherm het afwateringsprofiel tegen het voegmateriaal tijdens het voegen (bijv. met geschikte afplaktape).

**Neem ook de uitgebreide verwerkingsadviezen op de desbetreffende productfiches in acht.**

**CS** Návod na montáž Schlüter-KERDI-LINE-VARIO  
Odvodňovací profily

WAVE 34 A  
WAVE 42 EB  
WAVE 42 A  
COVE 26 A  
COVE 26 EB

Výrobek · Tloušťka dlaždice (d) · s prodloužením  
\*v případě DITRA-HEAT-DUO - 3 mm

**Upozornění:**

Odpovídající prodloužení není součástí dodávky odvodňovacích profilů.

1. Odvodňovací profil se zkrátí podle požadavků stavby vhodnou ruční pilkou s použitím pokosnice (nepoužívejte úhlovou brusku) ...
  - 1a. ... a následně se zbaví ořepů.
  2. Namontují se příslušné koncovky.
    - 2a.
    - 2b.
  3. Profily COVE 26 a WAVE 34 se dodávají s krycím rámem, který se předem připevní tenkovrstvou maltou k odtokovému adaptéru.
  4. Výška odvodňovacího profilu se vyplněním prostoru pod profilem tenkovrstvým lepidlem upraví tak, ...
    - 4a. ... že je jeho horní hrana ve stejné úrovni s horní hranou podlahové krytiny, spíše je horní hrana odvodňovacího profilu umístěna o něco hlouběji. Pro optimální rozložení zatížení je nutno dbát na uložení odvodňovacího profilu do maltového lože bez dutin obzvláště v oblasti odtokového otvoru.

**Upozornění:**

Během spárování chraňte odvodňovací profil před spárovací hmotou (např. pomocí vhodné lepicí pásky).

**Dodržujte podrobná doporučení pro zpracování uvedená v příslušných technických listech výrobků.**

**PL** Instrukcja montażu Schlüter®-KERDI-LINE-VARIO  
Profile odwadniająca

WAVE 34 A  
WAVE 42 EB  
WAVE 42 A  
COVE 26 A  
COVE 26 EB

Artykuł · grubość okładziny (d) · z przedłużeniem  
\*przy DITRA-HEAT-DUO - 3 mm

**Wskazówka:**

odpowiednie przedłużenie nie wchodzi w zakres dostawy profili odwadniających.

1. Profil odwadniający należy odpowiednio do zastanej na budowie sytuacji przyciąć za pomocą skrzynki uciosowej i odpowiedniej piły ręcznej (nie przycinać szlifierką kątową)...
- 1a. ...i następnie wygładzić wszelkiego rodzaju zadry.
2. Zamontować przynależne końcówki.
- 2a.
- 2b.
3. Do profili COVE 26 i WAVE 34 dołączona jest ramka maskująca, którą wcześniej dokładnie mocuje się do adaptera odpływowego za pomocą zaprawy cienkowarstwowej.
4. Wysokość profilu odwadniającego należy ustawić przez podłożenie zaprawy cienkowarstwowej w ten sposób,...
- 4a. ... żeby licował on z powierzchnią posadzki, raczej nieco niżej. W celu optymalnego przeniesienia obciążeń należy zadbać o to, aby profil odwadniający był osadzony na zaprawie bez pustych przestrzeni, szczególnie w obszarze otworu odwadniającego.

**Wskazówka:**

profil odwadniający w trakcie spoinowania zabezpieczyć przed dostaniem się zaprawy spoinowej (np. za pomocą odpowiedniej taśmy klejącej)

Prosimy przestrzegać wyczerpujących zaleceń wykonawczych zawartych w poszczególnych prospektach.

**HU** Beépítési és szerelési útmutató  
Schlüter®-KERDI-LINE-VARIO Vízvezető profilok

WAVE 34 A  
WAVE 42 EB  
WAVE 42 A  
COVE 26 A  
COVE 26 EB

Cikk · Burkolatvastagság (d) · hosszabbítással  
\*a DITRA-HEAT-DUO-nál - 3 mm

**Megjegyzés:**

A hosszabbító elem nem része a vízvezető profiloknak.

1. A vízvezető profilt az építészeti adottságoknak megfelelően a mellékelt gérvágó profil segítségével egy arra alkalmas kézi fűrészszel vágja a kívánt méretre (nem sarokcsiszolóval!) ...
- 1a. ... majd végezze el a sorjázást.
2. Szerelje fel a hozzátartozó véglézáró kupakokat.
- 2a.
- 2b.
3. A COVE 26 és WAVE 34 profilokhoz egy takarókeret is tartozik, amelyet vékonyágyazós habarccsal a lefolyó alsó elemére kell rögzíteni.
4. A vízvezető profil magasságát vékonyágyazós habarccsal való aláágyazással úgy kell beállítani, ...
- 4a. ... hogy az a burkolattal egy síkban legyen, vagy inkább egy kissé mélyebben. Az optimális teherelosztás érdekében ügyelni kell arra, hogy a vízvezető profil a habarcsba légrés mentesen kerüljön beágyazásra, különösen a lefolyónyílás környékén.

**Megjegyzés:**

Védje a vízvezető profilt attól, hogy a fugázás alatt a fugagyag belekerüljön (pl. erre alkalmas maszkoló-szalaggal)

Kérjük, hogy vegye figyelembe a mindenkor termék-adattapok részletes beépítési ajánlásait.

**TR** Montaj talimatı Schlüter®-KERDI-LINE-VARIO  
Drenaj profili

WAVE 34 A  
WAVE 42 EB  
WAVE 42 A  
COVE 26 A  
COVE 26 EB

Artikel · Kaplama kalınlığı (d) · Uzatma parçası ile  
\*DITRA-HEAT-DUO - 3 mm yanında

**Bilgi:**

İlgili uzantı, drenaj profilerinin teslimat kapsamına dahil değildir.

1. Drenaj profili, ekteki kesme mastarı ve uygun bir el testeresi (açılı kesici ile değil) kullanılarak, yapısal gereksinimlere uygun uzunlukta kesilecektir ...
- 1 a. ... ve yapısal gereksinimlere göre çapakları alınacaktır
2. Uygun final kapakları takılmalıdır.
- 2a.
- 2b.
3. COVE 26 ve WAVE 34 profilleri, önceden ince harç kullanılarak tahliye adaptörüne hassas bir şekilde sabitlenen bir kapak çerçevesi ile birlikte gelir.
4. Drenaj profilinin yüksekliği, ince yatak harcı ile doldurularak ayarlanacaktır, böylece ...
- 4a. ...yüzeyle aynı hizada ya da biraz daha derin konumlandırılabilir. Optimum yük aktarımı için, özellikle drenaj deliği alanında, drenaj profilinin boşluksuz harçla gömülmesine dikkat edilmelidir.

**Bilgi:**

Derz dolgusu sırasında drenaj profilinin girişini derz dolgu malzemesine karşı korunur (örneğin uygun yapışkan bant ile)

Lütfen ilgili ürün veri sayfalarındaki ayrıntılı uygulama tavsiyelerine de dikkat edin.

**DA** Montageanleitung Schlüter®-KERDI-LINE-VARIO  
Afløbsprofil

WAVE 34 A  
WAVE 42 EB  
WAVE 42 A  
COVE 26 A  
COVE 26 EB

Artikel · Belægningstykkelse (d) · med forlængelse  
\*ved DITRA-HEAT-DUO - 3 mm

**Henvisning:**

Den tilsvarende forlængelse er ikke inkluderet i leveringsomfanget af afvandingsprofilerne.

1. Afløbsprofilen skal skæres til i længden i overensstemmelse med de konstruktionsmæssige krav ved hjælp af den medfølgende skærelære og en egnet håndsav (ikke med en vinkelskærer) ...
- 1a. ...og derefter skal graterne fjernes.
2. De dertilhørende endekapper skal monteres.
- 2a.
- 2b.
3. COVE 26- og WAVE 34-profilerne leveres med en afdækningsramme, som på forhånd fastgøres præcist på afløbsadapteren med tyndlagsmørtel.
4. Afløbsprofilens højde skal tilpasses med tyndlagsmørtel nedenunder, ...
- 4a. ...således at overfladen flugter med belægningen, eller endda befinder sig en smule dybere. For at opnå optimal belastningsoverførsel skal du sikre, at afløbsprofilen er indstøbt med mørtel uden hulrum, især i området omkring afløbsbningen.

**Henvisning:**

Afløbsprofilen skal beskyttes mod fugematerialet under udførelsen af fugerne (f.eks. med egnet klæbebånd)

Vær opmærksom på de udførlige bearbejdningsanbefalinger i de enkelte produktdatablade.

**PT** Instruções de montagem Schlüter®-KERDI-LINE-VARIO  
Perfis de escoamento

WAVE 34 A  
WAVE 42 EB  
WAVE 42 A  
COVE 26 A  
COVE 26 EB

Artigo · Espessura do revestimento (d) · com prolongador  
\*com DITRA-HEAT-DUO - 3 mm

**Nota:**

O prolongador correspondente não está incluído no material fornecido com os perfis de escoamento.

1. O perfil de escoamento deve ser cortado ao comprimento de acordo com as exigências estruturais, com a matriz de corte fornecida e uma serra de mão adequada (não uma cortadora angular) ...
- 1a. ... e, de seguida, rebarbado.
2. As respetivas capas finais devem ser montadas.
- 2a.
- 2b.
3. Nos perfis COVE 26 e WAVE 34 existe um caixilho de cobertura que é fixado previamente com a ajuda de cimento cola no adaptador de escoamento.
4. A altura do perfil de escoamento deve ser estabelecida, preenchendo com cimento cola, ...
- 4a. ... de forma a arrematar nivelado ligeiramente abaixo do revestimento. Para uma perfeita transferência de carga, assegurar um preenchimento com argamassa sem espaços vazios do perfil de escoamento, em especial na área da abertura de escoamento.

**Nota:**

Durante o enchimento de juntas, proteger o perfil de escoamento contra a penetração de material para juntas (por ex., com uma fita adesiva adequada)

Tenha também em atenção as recomendações de instalação detalhadas das respetivas fichas de dados de produtos.

**EL** Οδηγίες τοποθέτησης Schlüter®-KERDI-LINE-VARIO Προφίλ απορροής

WAVE 34 A  
WAVE 42 EB  
WAVE 42 A  
COVE 26 A  
COVE 26 EB

Προϊόν · Πάχος επίστρωσης (d) · με προέκταση  
\*για DITRA-HEAT-DUO - 3 mm

**Επισήμανση:**

Η αντίστοιχη προέκταση δεν περιλαμβάνεται στα παραδοτέα των προφίλ απορροής.

1. Το προφίλ απορροής πρέπει να κοπεί στο κατάλληλο μήκος σύμφωνα με τις κατασκευαστικές απαιτήσεις, με τη βοήθεια του συνοδευτικού κανόνα κοπής και με τη χρήση ενός προιονού χειρός (όχι με γωνιοκόπτη) ...
- 1a. ... και στη συνέχεια να καθαριστούν οι ακμές του.
2. Θα πρέπει να τοποθετηθούν τα αντίστοιχα ακραία καπάκια.
- 2a.
- 2b.
3. Τα προφίλ COVE 26 και WAVE 34 συνοδεύονται από ένα πλαίσιο κάλυψης, το οποίο στερεώνεται εκ των προτέρων με εφαρμογή στον προσοδευτικό κανόνα κοπής με τη βοήθεια κωνιάματος λεπτής στρώσης.
4. Το ύψος του προφίλ απορροής θα πρέπει να ρυθμιστεί με την πλήρωση από κάτω με κωνίαμα λεπτής στρώσης ...
- 4a. ... έτσι ώστε να βρίσκεται σε ευθεία με την επιφάνεια της επίστρωσης, ή λίγο χαμηλότερα. Για τη βέλτιστη μεταφορά φορτίου πρέπει να φροντίζετε για την τοποθέτηση του προφίλ απορροής με κωνίαμα χωρίς κενά ιδιαίτερα στην περιοχή του ανοίγματος εκροής.

**Επισήμανση:**

Προστατέψτε το προφίλ απορροής από τη διεύθυνση υλικού αρμών κατά τη διάρκεια της αρμολόγησης (π.χ. με κατάλληλη κολλητική ταινία)

Παρακαλούμε λάβετε υπψη και τις αναλυτικές οδηγίες επεξεργασίας των αντίστοιχων δευτερευόντων προϊόντων

