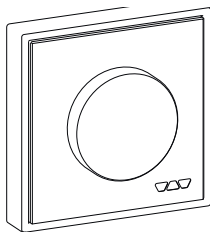

# LIPROTEC

## ZONES Control

### Schlüter-LIPROTEC-ERPZ

**DE**

Funk-Drehtaster  
Kurzanleitung > 6

**IT**

Istruzioni brevi  
Pulsante radio rotante > 76

**EN**

Wireless Rotary Button  
Quick Start Guide > 16

**ES**

Instrucciones breves del  
pulsador giratorio por radio > 86

**FR**

Instructions abrégées  
de l'interrupteur rotatif  
sans fil > 26

**CS**

Bezdrátové otočné tlačítko  
stručný návod > 96

**NL**

Draadloze draaiknop  
korte handleiding > 36

**HU**

Rádiófrekvenciás forgókapcsoló  
a rövid útmutatója > 106

**PL**

Radiowy przełącznik  
obrotowy  
Skrócona instrukcja > 46

**DA**

Trådløs drejekontakt  
kort vejledning > 116

**TR**

Kablosuz Döner Anahtar  
Hızlı Başvuru Kılavuzu > 56

**SV**

Fjärr-vridknapp  
Kort anvisning > 126

**PT**

Guia rápido do botão  
rotativo sem fios > 66

**SK**

Krátky návod k rádiovému  
otočnému tlačidlu > 136





I

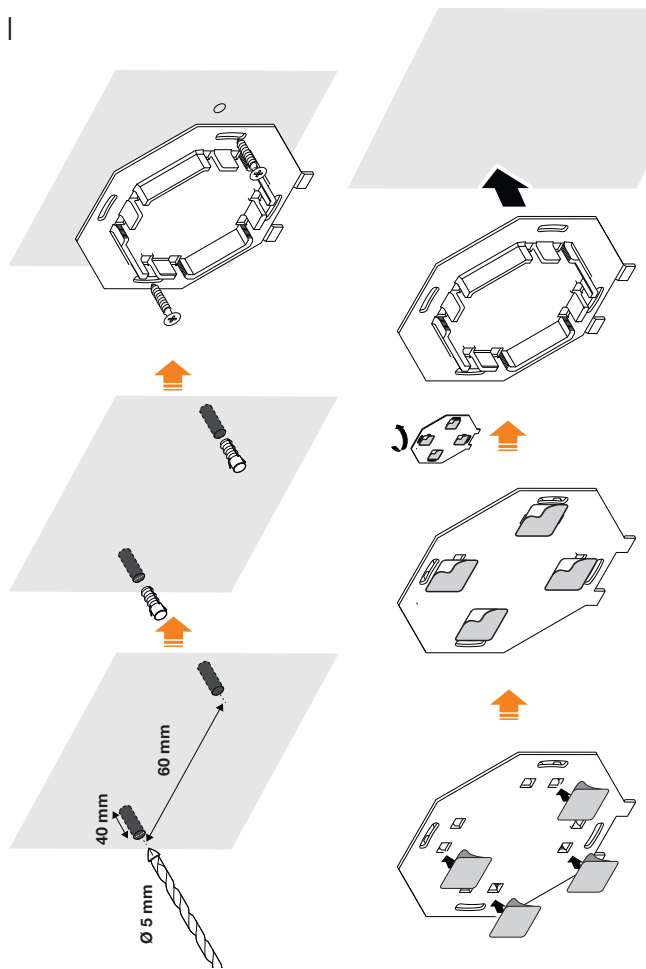



II

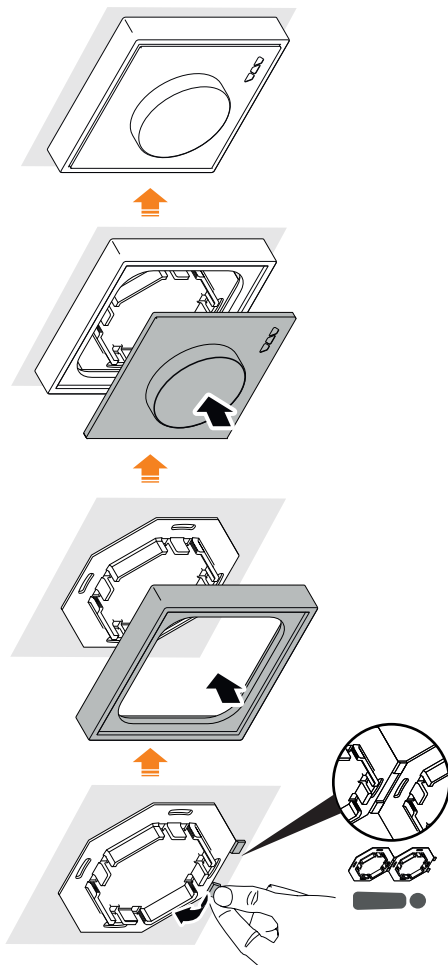



III

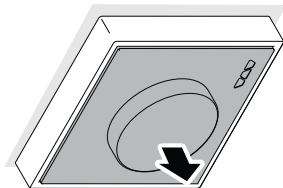
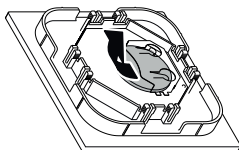
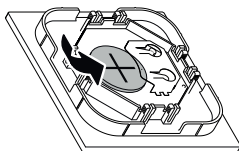
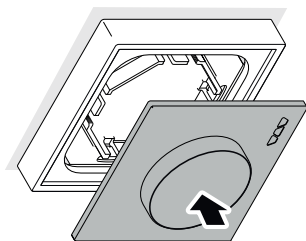



IV

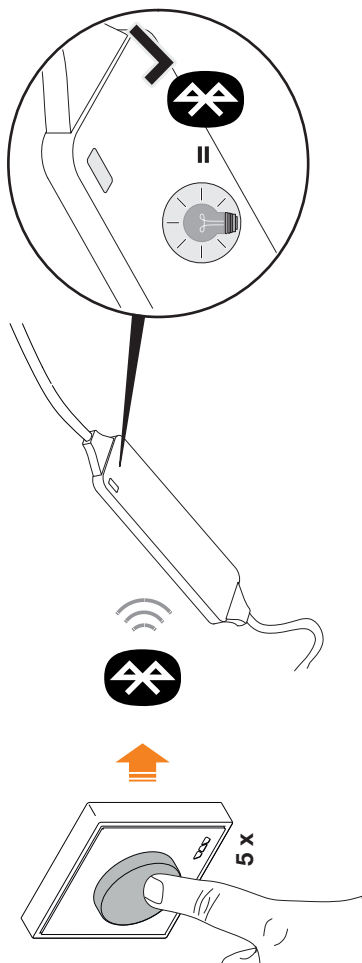



# 1. Über diese Kurzanleitung

Diese Kurzanleitung gilt ausschließlich für den **Schlüter®-Drehtaster für LIPROTEC-Systeme mit Schlüter®-ZONES** und ist lediglich eine Ergänzung der Hauptanleitungen „Bedienungsanleitung Schlüter-ZONES“, „Bedienungsanleitung LIPROTEC-EASY“ und „Gebrauchsanleitung LED-Streifen“. Diese Kurzanleitung enthält nicht alle wichtigen Informationen und Hinweise, die einen sicheren Betrieb des LIPROTEC-Systems ermöglichen. Vor dem Umgang mit dem Drehtaster die Hauptanleitungen vollständig lesen.

## Mitgeltende Unterlagen

Neben dieser Kurzanleitung gelten die Kurzanleitungen weiterer Komponenten und die Hauptanleitungen. Die dort enthaltenen Anweisungen befolgen und Hinweise unbedingt beachten.

## 2. Zu Ihrer Sicherheit



### **WARNUNG!** **Verletzungsgefahr durch fehlende Informationen!**

Die Hauptanleitungen enthalten wichtige und sicherheitsrelevante Informationen, die in dieser Kurzanleitung nicht enthalten sind. Wenn diese Informationen nicht bekannt sind, können Sach- und Personenschäden die Folge sein.

- Erst Hauptanleitungen lesen, dann Drehtaster einsetzen.
- Drehtaster nur mit der in den Hauptanleitungen beschriebenen Qualifikation installieren und einrichten.



## 3. Verwendungszweck

Der Drehtaster ist ausschließlich zur Verwendung in Kombination mit den Systemkomponenten des Schlüter®-LIPROTEC-Systems und dem Schlüter®-ZONES-System vorgesehen.

Der Drehtaster ist dabei für die Kopplung mit den Bluetooth-Mesh-Receiver des Schlüter®-ZONES-Systems bestimmt und ermöglicht die Fernsteuerung der verbundenen Bluetooth-Mesh-Receiver. Neben dem Ein- und Ausschalten von LED-Modulen/-Streifen können so die Leuchteigenschaften angepasst werden.

## 4. Einbauen

### 4.1 Adapterplatte anbringen

Bildanleitung » „I“ auf Seite 2

Der Drehtaster wird über die Adapterplatte an der Wand befestigt. Die Adapterplatte kann entweder an die Wand geklebt oder mithilfe von Schrauben an der Wand befestigt werden. Die Löcher für die Schrauben an der Adapterplatte passen auch auf übliche Schalterfassungen.

#### **Adapterplatte mit Klebestreifen befestigen**

1. Fläche am Befestigungsort und Rückseite der Adapterplatte reinigen.



2. Schutzfolie von einer Seite eines der mitgelieferten Klebepads abziehen.
3. Klebestreifen oben auf die Rückseite der Adapterplatte kleben.
4. Schritte 2 und 3 für die Positionen rechts, unten und links wiederholen (siehe Bildanleitung).
5. Adapterplatte gerade und mit den Klebestreifen zur Wand für einige Sekunden andrücken.
  - > Die Adapterplatte ist angebracht.

### **Adapterplatte mit Schrauben befestigen**

1. Sicherstellen, dass die Wand am Befestigungsort eben und für eine Bohrtiefe von 40 mm geeignet ist.
2. Zwei Markierungen waagrecht in einer Ebene für Bohrungen mit Abstand von 60 mm zueinander setzen.
3. An den markierten Stellen Bohrungen mit einem 5-mm-Bohrer vornehmen (Bohrtiefe: 40 mm).
4. Mitgelieferte Dübel in die Bohrlöcher eindrücken.
5. Falls nötig, Adapterplatte passend zur Stärke des Schalterrahmens ausrichten (nur wenn nicht das mitgelieferte Drehtastergehäuse verwendet wird).
6. Adapterplatte mit Hilfe der mitgelieferten Schrauben an der Wand befestigen.
7. Schrauben mit Kreuzschlitz-Schraubendreher handfest anziehen.
  - > Die Adapterplatte ist angebracht.



## 4.2 Drehtastergehäuse und Drehtaster anbringen

Bildanleitung » „II“ auf Seite 3

### **Drehtaster auf Adapterplatte anbringen**

1. Drehtastergehäuse auf Adapterplatte aufsetzen.
2. Drehtasterplatte in Drehtastergehäuse einsetzen und andrücken.
  - > Das Drehtastergehäuse und der Drehtaster sind angebracht.

### **Drehtaster auf Dritterhersteller-Rahmen anbringen**

Anstatt in das mitgelieferte Drehtastergehäuse kann der Drehtaster auch in Schalterraahmen von Drittherstellern mit einem Innenmaß von 55 mm eingebaut werden.

1. Dritthersteller-Rahmen auf Adapterplatte aufsetzen.
2. Drehtasterplatte in Dritthersteller-Rahmen einsetzen und andrücken. Dritthersteller-Rahmen und Drehtaster sind angebracht.

# 5. Bedienen

## 5.1 Drehtaster einlernen

Damit das LIPROTEC-System über den Drehtaster gesteuert werden kann, muss dieser zunächst eingelernt werden. Auch wenn der Drehtaster seine Verbindung verliert, kann er wie im Folgenden beschrieben neu eingelernt werden.

Bildanleitung » „IV“ auf Seite 5

1. Netzteil des Bluetooth-Mesh-Receiver, der mit dem Drehtaster verbunden werden soll, von der Spannungsversorgung trennen. Hierzu Netzteil aus der Steckdose ausstecken.
2. Diesen Bluetooth-Mesh-Receiver wieder mit der Spannungsversorgung verbinden (in die Steckdose einstecken).
3. Innerhalb der ersten 5 s nach Herstellen der Spannungsversorgung Drehknopf des Drehtasters fünfmal hintereinander drücken.
  - > Die Status-LED des Bluetooth-Mesh-Receiver blinkt, während die Verbindungsdaten des Drehtasters im Bluetooth-Mesh-Receiver gespeichert werden.

Der Drehtaster ist eingelernt. Der Bluetooth-Mesh-Receiver kann nun über den neu eingelernten Drehtaster gesteuert werden.



## 5.2 Drehtaster trennen

Wenn ein Bluetooth-Mesh-Receiver nicht mehr über den Drehtaster gesteuert werden soll, muss der Drehtaster getrennt werden. Hierdurch verliert der Drehtaster seine Verbindung.

1. Netzteil des Bluetooth-Mesh-Receiver, dessen Verbindung mit dem Drehtaster getrennt werden soll, von der Spannungsversorgung trennen. Hierzu Netzteil aus der Steckdose ausstecken.
2. Diesen Bluetooth-Mesh-Receiver wieder mit der Spannungsversorgung verbinden (in die Steckdose einstecken).
3. Innerhalb der ersten 5 s nach Herstellen der Spannungsversorgung Drehknopf des Drehtasters siebenmal hintereinander drücken.
  - > Die angeschlossenen LED-Module blinken drei Mal.  
Im Anschluss wird der Bluetooth-Mesh-Receiver nicht mehr vom Drehtaster angesteuert.

## 5.3 LIPROTEC-System per Drehtaster bedienen

Mittels Drehtaster können alle LED-Module/-Streifen gemeinsam gesteuert werden, die an die Bluetooth-Mesh-Receiver angeschlossen sind. Die Bluetooth-Mesh-Receiver müssen dabei auf den Drehtaster eingelernt sein.

### Helligkeit anpassen

Durch Drehen des Drehknopfs kann die Helligkeit der angeschlossenen LED-Module/-Streifen eingestellt werden. Drehen im Uhrzeigersinn erhöht die Helligkeit. Drehen entgegen dem Uhrzeigersinn reduziert die Helligkeit.

### Farbtemperatur anpassen

(Nur mit RGB+W-Bluetooth-Mesh-Receiver)

Nach schnellem, zweimaligem Drücken des Drehknopfs kann durch Drehen des Drehknopfs die Farbtemperatur verändert werden. Drehen im Uhrzeigersinn erzeugt kälteres Licht. Drehen entgegen dem Uhrzeigersinn erzeugt wärmeres Licht.

## 5.4 Batterie wechseln

Bildanleitung » „III“ auf Seite 4

Eine leere Batterie muss wie in Bildanleitung IV gezeigt ersetzt werden.



## 6. Technische Daten

### Technische Daten Drehtaster

Art.-Nr.	LT ERP BW
Sende- und Empfangsfrequenz Bluetooth [GHz]	2,4
Sendeleistung [dBm]	< 7
Maße (H x B x T) [mm]	70 x 70 x 20
Maße Glas (H x B x T) [mm]	64 x 64 x 3
Gewicht [g]	66
Reichweite, max. [m]	> 10
Batterie, Typ	CR2032

### Technische Daten Batterie

Art.-Nr.	-
Typ	CR2032
Spannung [V]	3
Kapazität [mAh]	210 – 230
Chemisches System	Li-MnO <sub>2</sub>

## 7. Entsorgung



### **UMWELTHINWEIS!** **Umweltschäden durch falsche Entsorgung!**

Bei falscher Entsorgung können Elektrogeräte und Batterien in die Umwelt gelangen und schwere Umweltschäden verursachen.

- Elektrogeräte und Batterien niemals über den Hausmüll entsorgen.
- Bei der Entsorgung die örtlichen Bestimmungen beachten.



### **Drehtaster**

Elektrogeräte den örtlichen Bestimmungen gemäß über Sammelstellen entsorgen.



### **Batterien**

Batterien getrennt von Elektrogeräten den örtlichen Bestimmungen gemäß über Sammelstellen entsorgen.



# 1. About this quick start guide

This quick start guide applies solely to the **Schlüter® rotary button for LIPROTEC systems with Schlüter®-ZONES** and is merely an addition to the main manual “Schlüter-ZONES Operating Instructions”, “LIPROTEC-EASY Operating Instructions” and “LED Strips Instruction Manual”. This quick start guide does not contain all of the important instructions and information needed to enable safe operation of the LIPROTEC system. Read the main manuals in full prior to using the rotary button.

## Other applicable documents

The quick start guides for other components and the main manuals apply in addition to this quick start guide. It is imperative that you follow the instructions and note the information contained in these documents.



## 2. For your safety



**WARNING!**  
**Risk of injury due to missing information!**

The main manuals contain important safety information that is not contained in this quick start guide. Property damage and personal injury could be a consequence of not knowing such information.

- First read the main manuals, then use the rotary button.
- Only install and set up the rotary button if the qualification requirements described in the main manuals are met.



## 3. Use

The rotary button is intended solely for use in combination with the system components of the Schlüter®-LIPROTEC system and the Schlüter®-ZONES system.

The rotary button is intended for coupling with the Bluetooth mesh receivers in the Schlüter®-ZONES system, making it possible to remotely control the connected Bluetooth mesh receivers. In addition to switching LED modules/strips on and off, the lighting properties can also be adapted.

## 4. Installation

### 4.1 Attaching the adapter plate

Illustrated instructions » *"I" on page 2*

The rotary button is attached to the wall by means of the adapter plate. The adapter plate can either be stuck to the wall with adhesive or fastened to the wall using screws. The holes for the screws on the adapter plate also match those for standard switch fittings.

#### **Fastening the adapter plate with adhesive strips**

1. Clean the surface to which you wish to attach the adapter plate and clean the back of the plate.
2. Remove the protective film from one side of one of the adhesive pads.

3. Stick adhesive strips to the back of the adapter plate at the top.
4. Repeat steps 2 and 3 on the right, bottom and left (see illustrations).
5. Press the adapter plate against the wall for a few seconds, lined up straight and with the adhesive strips facing the wall.
  - > The adapter plate is now attached to the wall.

### **Fastening the adapter plate with screws**

1. Make sure that the section of the wall you wish to attach the bracket to is flat and suitable for a drilling depth of 40 mm.
2. Mark the locations of the two drilled holes, horizontally next to each other and 60 mm apart.
3. Use a 5-mm drill bit to drill holes at the marked locations (drilling depth: 40 mm).
4. Push the wall plugs provided into the drilled holes.
5. If necessary, align the adapter plate to the thickness of the switch frame (only if you are not using the rotary button frame included in the delivery).
6. Attach the adapter plate to the wall using the screws provided.
7. Tighten the screws hand-tight using a Phillips screwdriver.
  - > The adapter plate is now attached to the wall.



## 4.2 Attaching the rotary button frame and rotary button

Illustrated instructions

» *"II" on page 3*

### **Attaching the rotary button to the adapter plate**

1. Place the rotary button frame on the adapter plate.
2. Insert the rotary button plate into the rotary button frame and press it.
  - > The rotary button frame and the rotary button are now attached.

### **Attaching the rotary button to a third-party frame**

Instead of the rotary button frame included in the delivery, you can also install the rotary button in a third-party switch frame with an inside dimension of 55 mm.

1. Place the third-party frame on the adapter plate.
2. Insert the rotary button plate into the third-party frame and press it. The third-party frame and rotary button are now attached.

## 5. Operation

### 5.1 Teaching the rotary button

To use the rotary button to control the LIPROTEC system, you first need to teach the rotary button. Even if the rotary button loses its connection, it can be taught again as described below.

Illustrated instructions » *“IV” on page 5*

1. Disconnect the mains power supply to the Bluetooth mesh receiver that you want to connect to the rotary button. To do this, pull the power supply unit out of the mains socket.
2. Reconnect this Bluetooth mesh receiver to the mains supply (plug it into the socket).
3. Within the first five seconds of establishing the voltage supply, press the knob of the rotary button five times in a row.
  - > The status LED of the Bluetooth mesh receiver flashes while the connection data for the rotary button is being stored in the Bluetooth mesh receiver.

The rotary button is now taught. The Bluetooth mesh receiver can now be controlled using the newly taught rotary button.



## 5.2 Disconnecting the rotary button

If you no longer wish to control a Bluetooth mesh receiver using the rotary button, you have to disconnect the rotary button. This interrupts the rotary button's connection.

1. Disconnect the mains power supply to the Bluetooth mesh receiver that you want to disconnect from the rotary button. To do this, pull the power supply unit out of the mains socket.
2. Reconnect this Bluetooth mesh receiver to the mains supply (plug it into the socket).
3. Within the first five seconds of establishing the voltage supply, press the knob of the rotary button seven times in a row.
  - > The connected LED modules flash three times. After this, the Bluetooth mesh receiver is no longer actuated from the rotary button.

## 5.3 Operating the LIPROTEC system with the rotary button

You can use the rotary button to jointly control all the LED modules/strips that are connected to the Bluetooth mesh receivers. The Bluetooth mesh receivers have to be taught for the rotary button.

### **Adjusting the brightness**

You can adjust the brightness of the connected LED modules/strips by turning the rotary button. Turning it clockwise increases the brightness. Turning it anti-clockwise reduces the brightness.

### **Adjusting the colour temperature**

(only with RGB+W Bluetooth mesh receivers)

By pressing the rotary button twice in quick succession, you can then change the colour temperature by turning the rotary button. Turning it clockwise makes the light colder. Turning it anti-clockwise makes the light warmer.

## **5.4 Changing the battery**

Illustrated instructions      » *“III” on page 4*

A flat battery must be replaced as described in illustrated instructions III.



## 6. Technical data

### Technical data for the rotary button

Item no.	LT ERP BW
Bluetooth transmit and receive frequency [GHz]	2.4
Transmission power [dBm]	< 7
Dimensions (H x W x D) [mm]	70 x 70 x 20
Dimensions of glass (H x W x D) [mm]	64 x 64 x 3
Weight [g]	66
Range, max. [m]	> 10
Battery, type	CR2032

### Technical data for the battery

Item no.	-
Type	CR2032
Voltage [V]	3
Capacity [mAh]	210-230
Chemical system	Li-MnO <sub>2</sub>



## 7. Disposal



### **ENVIRONMENTAL WARNING!** **Environmental damage due to incorrect disposal!**

If disposed of incorrectly, electrical equipment and batteries can be released into the environment and cause severe environmental damage.

- Never dispose of electrical equipment and batteries with the household waste.
- Observe local regulations for disposal.



### **Rotary button**

Dispose of electrical equipment at collection points in accordance with local regulations.



### **Batteries**

Dispose of batteries separately from electrical equipment at collection points in accordance with local regulations.



# 1. Concernant les présentes instructions abrégées

Les présentes instructions abrégées s'appliquent exclusivement à l'**interrupteur rotatif Schlüter® pour les systèmes LIPROTEC avec ZONES Schlüter®** et ne sont qu'un complément des instructions principales « Instructions d'utilisation ZONES Schlüter », « Instructions d'utilisation LIPROTEC-EASY » et « Mode d'emploi du ruban à LED ». Les présentes instructions abrégées ne contiennent pas toutes les informations et indications importantes permettant un fonctionnement sûr du système LIPROTEC. Avant de manipuler l'interrupteur rotatif, lire les instructions principales.

## Documents également applicables

Outre les présentes instructions abrégées, les instructions abrégées d'autres composants et les instructions principales s'appliquent également. Suivre les directives qu'elles contiennent et respecter impérativement les indications.

## 2. Pour votre sécurité



### **AVERTISSEMENT ! Risque de blessure en raison d'informations manquantes !**

Les instructions principales contiennent des informations importantes, notamment pour la sécurité, qui ne sont pas contenues dans ces instructions abrégées. Si ces informations ne sont pas connues, cela peut entraîner des dommages matériels et corporels.

- Lire d'abord les instructions principales avant d'utiliser l'interrupteur rotatif.
- Utiliser et configurer l'interrupteur rotatif uniquement avec la qualification décrite dans les instructions principales.



## 3. Utilisation prévue

L'interrupteur rotatif est exclusivement destiné à être utilisé en combinaison avec les composants du système LIPROTEC Schlüter® et le système ZONES Schlüter®.

L'interrupteur rotatif est ici destiné à l'appairage avec les récepteurs Bluetooth Mesh du système ZONES Schlüter® et permet de commander à distance les récepteurs Bluetooth Mesh connectés. En plus d'allumer et d'éteindre les modules/rubans LED, il est possible d'adapter les propriétés d'éclairage.

## 4. Montage

### 4.1 Installation de la plaque adaptatrice

Instructions en images

» « 1 » à la page 2

L'interrupteur rotatif est fixé au mur à l'aide de la plaque adaptatrice. La plaque adaptatrice peut être soit collé au mur, soit fixé au mur à l'aide de vis. Les trous pour les vis de la plaque adaptatrice s'adaptent également aux douilles d'interrupteur habituelles.

## Fixation de la plaque adaptatrice avec des bandes adhésives

1. Nettoyer la surface à l'endroit de la fixation et l'arrière de la plaque adaptatrice.
2. Retirer le film de protection d'un côté de l'une des pastilles adhésives fournies.
3. Coller la bande adhésive au dos de la plaque adaptatrice, en haut.
4. Répéter les étapes 2 et 3 pour les positions à droite, en bas et à gauche (voir les instructions en images).
5. Placer la plaque adaptatrice à niveau et appuyer pendant quelques secondes avec les bandes adhésives contre le mur.
  - > La plaque adaptatrice est fixée.

## Fixation de la plaque adaptatrice avec des vis

1. S'assurer que le mur est plan à l'endroit de la fixation et qu'il permet une profondeur de perçage de 40 mm.
2. Faire deux repères horizontaux sur un même plan avec un espacement de 60 mm.
3. Percer à l'aide d'un foret de 5 mm aux repères (profondeur de perçage : 40 mm).
4. Enfoncer les chevilles fournies dans les trous de perçage.
5. Si nécessaire, ajuster la plaque adaptatrice à l'épaisseur de l'habillage d'interrupteur (uniquement si un autre boîtier d'interrupteur est utilisé).
6. Fixer la plaque adaptatrice au mur à l'aide des vis fournies.
7. Serrer les vis à la main avec un tournevis cruciforme.
  - > La plaque adaptatrice est fixée.



## 4.2 Fixation du boîtier de l'interrupteur rotatif et de l'interrupteur rotatif

Instructions en images » « II » à la page 3

### **Fixation de l'interrupteur rotatif sur la plaque adaptatrice**

1. Placer le boîtier de l'interrupteur rotatif sur la plaque adaptatrice.
2. Placer la plaque de l'interrupteur rotatif dans le boîtier de l'interrupteur rotatif et appuyer.
  - > Le boîtier de l'interrupteur rotatif et l'interrupteur rotatif sont fixés.

### **Fixation de l'interrupteur rotatif sur l'habillage d'un autre fabricant**

Au lieu d'être monté dans le boîtier de l'interrupteur rotatif fourni, l'interrupteur rotatif peut également être monté dans des habillages d'interrupteur de fabricants tiers d'une dimension intérieure de 55 mm.

1. Placer l'habillage de fabricants tiers sur la plaque adaptatrice.
2. Placer la plaque de l'interrupteur rotatif dans l'habillage de fabricants tiers et appuyer. L'habillage de fabricant tiers et l'interrupteur rotatif sont installés.

## 5. Commande

### 5.1 Programmation de l'interrupteur rotatif

Pour que le système LIPROTEC puisse être commandé par l'interrupteur rotatif, il doit d'abord être programmé. Même si l'interrupteur rotatif perd sa connexion, il peut être reprogrammé comme décrit ci-dessous.

Instructions en images » « IV » à la page 5

1. Débrancher l'alimentation du récepteur Bluetooth Mesh qui doit être connecté à l'interrupteur rotatif. Pour ce faire, débrancher le bloc d'alimentation de la prise de courant.
2. Rebrancher ce récepteur Bluetooth Mesh à l'alimentation électrique (sur la prise de courant).
3. Dans les 5 premières secondes suivant la mise sous tension, appuyer cinq fois de suite sur le bouton rotatif de l'interrupteur rotatif.
  - > La LED d'état du récepteur Bluetooth Mesh clignote pendant que les données de connexion de l'interrupteur rotatif sont enregistrées dans le récepteur Bluetooth Mesh.

L'interrupteur rotatif est programmé. Le récepteur Bluetooth Mesh peut maintenant être commandé avec l'interrupteur rotatif programmé.



## 5.2 Déconnexion de l'interrupteur rotatif

Si un récepteur Bluetooth Mesh ne doit plus être commandé par l'interrupteur rotatif, il doit être déconnecté. La connexion de l'interrupteur rotatif est alors coupée.

1. Débrancher l'alimentation du récepteur Bluetooth Mesh qui doit être déconnecté de l'interrupteur rotatif. Pour ce faire, débrancher le bloc d'alimentation de la prise de courant.
2. Rebrancher ce récepteur Bluetooth Mesh à l'alimentation électrique (sur la prise de courant).
3. Dans les 5 premières secondes suivant la mise sous tension, appuyer sept fois de suite sur le bouton rotatif de l'interrupteur rotatif.
  - > Les modules LED connectés clignotent trois fois. Le récepteur Bluetooth Mesh n'est alors plus activé par l'interrupteur rotatif.

## 5.3 Commande du système LIPROTEC avec l'interrupteur rotatif

L'interrupteur rotatif permet de commander ensemble tous les modules/rubans LED connectés aux récepteurs Bluetooth Mesh. Les récepteurs Bluetooth Mesh doivent être programmés sur l'interrupteur rotatif.



### Modification de la luminosité

Tourner le bouton rotatif permet de régler la luminosité des modules/rubans LED connectés. Tourner dans le sens des aiguilles d'une montre augmente la luminosité. Tourner dans le sens inverse dans le sens des aiguilles d'une montre diminue la luminosité.

### Modification de la température de couleur

(Uniquement avec le récepteur Bluetooth Mesh RGB+W)

Après avoir appuyé rapidement deux fois sur le bouton rotatif, on peut tourner le bouton rotatif pour modifier la température de couleur. Tourner dans le sens des aiguilles d'une montre abaisse la température de couleur. Tourner dans le sens inverse des aiguilles d'une montre augmente la température de couleur.

## 5.4 Changement de la pile

Instructions en images » « III » à la page 4

Lorsque la pile est vide, elle doit être remplacée comme indiqué dans l'instruction en image IV.



## 6. Caractéristiques techniques

### Caractéristiques techniques de l'interrupteur rotatif

N° d'article	LT ERP BW
Fréquence d'envoi et de réception Bluetooth [GHz]	2,4
Puissance d'émission [dBm]	< 7
Dimensions (H x L x P) [mm]	70 x 70 x 20
Dimensions du verre (H x L x P) [mm]	64 x 64 x 3
Poids [g]	66
Portée, max. [m]	> 10
Pile, type	CR2032

### Caractéristiques techniques de la pile

N° d'article	-
Type	CR2032
Tension [V]	3
Capacité [mAh]	210 – 230
Système chimique	Li-MnO <sub>2</sub>

## 7. Élimination



### INFORMATIONS SUR L'ENVIRONNEMENT !

#### **Domages environnementaux dus à une mauvaise élimination !**

En cas d'élimination incorrecte, les appareils électriques et les piles peuvent se retrouver dans l'environnement et causer de graves dommages environnementaux.

- Ne jamais jeter les appareils électriques et les piles avec les ordures ménagères.
- Respecter la réglementation locale lors de l'élimination.



#### **Interrupteur rotatif**

Éliminer les appareils électriques dans des points de collecte conformément aux dispositions locales.



#### **Piles**

Éliminer les piles séparément des appareils électriques dans des points de collecte, conformément aux dispositions locales.



# 1. Over deze beknopte handleiding

Deze beknopte handleiding geldt uitsluitend voor de **Schlüter®-draaiknop voor LIPROTEC-systemen met Schlüter®-ZONES** en is slechts een aanvulling op de hoofdhandleidingen “Handleiding Schlüter-ZONES”, “Handleiding LIPROTEC-EASY” en “Gebruikshandleiding LED-strips”. Deze beknopte handleiding bevat niet alle belangrijke informatie en aanwijzingen die een veilig gebruik van het LIPROTEC-systeem mogelijk maken. Lees vóór het gebruik van de draaiknop de hoofdhandleidingen volledig door.

## Andere relevante documentatie

Naast deze beknopte handleiding gelden de beknopte handleidingen van andere componenten en de hoofdhandleidingen. Volg de daarin beschreven instructies op en neem de aanwijzingen erin steeds in acht.

## 2. Voor uw veiligheid



### **WAARSCHUWING!** **Gevaar voor letsel door ontbrekende informatie!**

De hoofdhandleidingen bevatten belangrijke en voor de veiligheid relevante informatie, die niet in deze beknopte handleiding staat. Als deze informatie niet bekend is, kunnen lichamelijk letsel en materiële schade het gevolg zijn.

- Lees eerst de hoofdhandleidingen door, en gebruik dan pas de draaiknop.
- Gebruik de draaiknop uitsluitend met de in de hoofdhandleidingen beschreven kwalificatie.



## 3. Gebruiksdoel

De draaiknop is uitsluitend bestemd voor gebruik in combinatie met de systeemcomponenten van het Schlüter®-LIPROTEC-systeem en het Schlüter®-ZONES-systeem.

De draaiknop is daarbij bedoeld voor koppeling met de Bluetooth-Mesh-receivers van het Schlüter®-ZONES-systeem en maakt bediening op afstand van de verbonden Bluetooth-Mesh-receivers mogelijk. Behalve het in- en uitschakelen van LED-modules/-strips kunnen zo de lichteigenschappen worden aangepast.

## 4. Monteren

### 4.1 Adapterplaat aanbrengen

Handleiding met afbeeldingen » "1" op pagina 2

De draaiknop wordt met de adapterplaat aan de wand bevestigd. De adapterplaat kan aan de wand worden vastgekleefd of met schroeven aan de wand worden bevestigd. De gaten voor de schroeven op de adapterplaat passen ook op gangbare schakelaarfittingen.

#### **Adapterplaat met kleefstrips bevestigen**

1. Het oppervlak op de plaats van bevestiging en de achterzijde van de adapterplaat reinigen.

2. De beschermfolie aan een zijde van een van de meegeleverde kleefpads verwijderen.
3. De kleefstrip bovenaan op de achterzijde van de adapterplaat kleven.
4. Stappen 2 en 3 voor de posities rechts, onderaan en links herhalen (zie handleiding met afbeeldingen).
5. De adapterplaat recht en met de kleefstrips naar de wand gericht enkele seconden lang aandrukken.
  - > De adapterplaat is aangebracht.

### **Adapterplaat met schroeven bevestigen**

1. Controleren of de wand op de plaats van bevestiging effen is en geschikt is voor een boordiepte van 40 mm.
2. Twee markeringen horizontaal in een vlak voor boringen met een onderlinge afstand van 60 mm aanbrengen.
3. Op de gemarkeerde punten met boor van 5 mm boorgaten aanbrengen (boordiepte: 40 mm).
4. De meegeleverde pluggen in de boorgaten duwen.
5. Indien nodig, de adapterplaat passend bij de dikte van het schakelaarframe uitlijnen (alleen als de meegeleverde draaiknopbehuizing wordt gebruikt).
6. De adapterplaat met de meegeleverde schroeven aan de wand bevestigen.
7. De schroeven met een kruiskopschroevendraaier stevig vastdraaien.
  - > De adapterplaat is aangebracht.



## 4.2 Draaiknopbehuizing en draaiknop aanbrengen

Handleiding met afbeeldingen » "II" op pagina 3

### **Draaiknop op adapterplaat aanbrengen**

1. De draaiknopbehuizing op de adapterplaat plaatsen.
2. De draaiknopplaat in de draaiknopbehuizing plaatsen en aandrukken.
  - > De draaiknopbehuizing en de draaiknop zijn aangebracht.

### **Draaiknop op frame van andere fabrikant aanbrengen**

In plaats van in de meegeleverde draaiknopbehuizing kan de draaiknop ook in schakelaarframes van andere fabrikanten met een binnenmaat van 55 mm worden gemonteerd.

1. Het frame van een andere fabrikant op de adapterplaat plaatsen.
2. De draaiknopplaat in het frame van een andere fabrikant plaatsen en aandrukken. Het frame van een andere fabrikant en de draaiknop zijn aangebracht.



## 5. Bedienen

### 5.1 Draaiknop koppelen

Om het LIPROTEC-systeem met de draaiknop te kunnen besturen, moet deze eerst worden gekoppeld. Ook als de draaiknop de verbinding verliest, kan deze zoals hierna beschreven opnieuw worden gekoppeld.

Handleiding met afbeeldingen » “IV” op pagina 5

1. De netvoeding van een Bluetooth-Mesh-receiver die met de draaiknop moet worden verbonden van de voedingspanning loskoppelen. Hiervoor de stekker uit het stopcontact trekken.
2. Deze Bluetooth-Mesh-receiver weer met de voedingspanning verbinden (in het stopcontact steken).
3. Binnen de eerste 5 s na het tot stand brengen van de voedingsspanning de draaiknop vijf keer na elkaar indrukken.
  - > De status-LED van de Bluetooth-Mesh-receiver knip-pert terwijl de verbindingsgegevens van de draaiknop in de Bluetooth-Mesh-receiver worden opgeslagen.

De draaiknop is gekoppeld. De Bluetooth-Mesh-receiver kan nu via de pas gekoppelde draaiknop worden bestuurd.



## 5.2 Draaiknop loskoppelen

Als een Bluetooth-Mesh-receiver niet meer via de draaiknop moet worden bestuurd, moet de draaiknop worden losgekoppeld. Hierdoor verliest de draaiknop zijn verbinding.

1. De netvoeding van de Bluetooth-Mesh-receiver die van de draaiknop moet worden losgekoppeld van de voedingsspanning loskoppelen. Hiervoor de stekker uit het stopcontact trekken.
2. Deze Bluetooth-Mesh-receiver weer met de voedingsspanning verbinden (in het stopcontact steken).
3. Binnen de eerste 5 s na het tot stand brengen van de voedingsspanning de draaiknop zeven keer na elkaar indrukken.
  - > De aangesloten LED-modules knipperen drie keer. Vervolgens wordt de Bluetooth-Mesh-receiver niet meer door de draaiknop aangestuurd.

## 5.3 LIPROTEC-systeem met de draaiknop bedienen

Met de draaiknop kunnen alle LED-modules/-strips die op de Bluetooth-Mesh-receivers zijn aangesloten tegelijkertijd worden bestuurd. De Bluetooth-Mesh-receivers moeten daarbij aan de draaiknop gekoppeld zijn.

### Helderheid aanpassen

Door draaien aan de draaiknop kan de helderheid van de aangesloten LED-modules/-strips worden ingesteld. Door rechtsom draaien wordt de helderheid verhoogd. Door linksom draaien wordt de helderheid gereduceerd.

### Kleurtemperatuur aanpassen

(alleen bij RGB+W-Bluetooth-Mesh-receiver)

Na snel tweemaal indrukken van de draaiknop kan door draaien aan de draaiknop de kleurtemperatuur worden gewijzigd. Door rechtsom draaien wordt de lichtkleur kouder. Door linksom draaien wordt de lichtkleur warmer.

## 5.4 Batterij vervangen

Handleiding met afbeeldingen

» “III” op pagina 4

Een lege batterij moet worden vervangen zoals weergegeven in de handleiding met afbeeldingen IV.



## 6. Technische gegevens

### Technische gegevens draaiknop

Art.-nr.	LT ERP BW
Zend- en ontvangst-frequentie Bluetooth [GHz]	2,4
Zendvermogen [dBm]	< 7
Afmetingen (H x B x D) [mm]	70 x 70 x 20
Afmetingen glas (H x B x D) [mm]	64 x 64 x 3
Gewicht [g]	66
Reikwijdte, max. [m]	> 10
Accu, type	CR2032

### Technische gegevens batterij

Art.-nr.	-
Type	CR2032
Spanning [V]	3
Capaciteit [mAh]	210 – 230
Chemisch systeem	Li-MnO <sub>2</sub>

## 7. Afvoer



### **MILIEUWAARSCHUWING!** **Schade aan het milieu door onjuiste afvoer!**

Bij onjuiste afvoer kunnen elektronische apparaten en batterijen in het milieu terecht komen en aanzienlijke schade aan het milieu veroorzaken.

- Elektronische apparaten en batterijen nooit met het huisvuil weggooien.
- Bij de afvoer de lokale voorschriften in acht nemen.



### **Draaiknop**

Elektronische apparaten conform de lokale voorschriften via inzamelpunten afvoeren.



### **Batterijen**

Batterijen gescheiden van elektronische apparaten conform de lokale voorschriften via inzamelpunten afvoeren.



# 1. Informacje o tej skróconej instrukcji

Niniejsza skrócona instrukcja dotyczy wyłącznie **przełącznika obrotowego Schlüter® dla systemów LIPROTEC z urządzeniami Schlüter®-ZONES** i stanowi jedynie uzupełnienie głównych instrukcji: „Instrukcja obsługi Schlüter-ZONES”, „Instrukcja obsługi LIPROTEC-EASY” i „Instrukcja użytkowania taśm LED”. Niniejsza skrócona instrukcja nie zawiera wszystkich istotnych informacji i wskazówek, umożliwiających bezpieczną eksploatację systemu LIPROTEC. Przed przystąpieniem do obsługi przełącznika obrotowego należy w całości przeczytać główne instrukcje.

## Powiązana dokumentacja

Oprócz niniejszej skróconej instrukcji obowiązują również skrócone instrukcje dalszych elementów oraz główne instrukcje systemu. Należy bezwzględnie przestrzegać zawartych w tych dokumentach instrukcji postępowania i wskazówek.

## 2. Bezpieczeństwo użytkownika



### **OSTRZEŻENIE!**

#### **Ryzyko obrażeń w wyniku braku informacji!**

Główne instrukcje zawierają istotne informacje związane z bezpieczeństwem, które nie są zawarte w niniejszej skróconej instrukcji. Niezaznajomienie się z tymi informacjami może prowadzić do powstania szkód materialnych i obrażeń.

- Przed zastosowaniem przełącznika obrotowego należy przeczytać główne instrukcje.
- Przełącznik obrotowy instalować i konfigurować mogą jedynie osoby posiadające kwalifikacje opisane w głównych instrukcjach.



## 3. Cel zastosowania

Przełącznik obrotowy przeznaczony jest wyłącznie do zastosowania w połączeniu z elementami systemu Schlüter®-LIPROTEC i systemem Schlüter®-ZONES.

Przełącznik obrotowy jest przy tym przeznaczony do sparowania z odbiornikami Bluetooth Mesh systemu Schlüter®-ZONES i umożliwia zdalne sterowanie połączonymi odbiornikami Bluetooth Mesh. Oprócz włączania i wyłączania modułów/taśm LED można w ten sposób również zmieniać właściwości oświetlenia.

## 4. Montaż

### 4.1 Mocowanie płytki adaptera

Instrukcja obrazkowa » „I” na stronie 2

Przełącznik obrotowy mocuje się na ścianie za pośrednictwem płytki adaptera. Płytkę adaptera można przykleić do ściany lub przymocować ją do niej za pomocą śrub. Otwory na śruby w płytce adaptera pasują również do standardowych puszek podtynkowych.



### **Mocowanie płytki adaptera za pomocą samoprzylepnych pasków**

1. Oczyszczyć powierzchnię w miejscu montażu oraz po spodniej stronie płytki adaptera.
2. Ściągnąć folię ochronną po jednej stronie jednego z dostarczonych w zestawie samoprzylepnych pasków.
3. Nakleić samoprzylepny pasek na górze spodniej strony płytki adaptera.
4. Powtórzyć kroki 2 i 3 dla pasków po prawej i lewej stronie oraz na dole (patrz instrukcja obrazkowa).
5. Równo przyłożyć płytkę adaptera paskami samoprzylepnymi skierowanymi ku ścianie i dociskać ją przez kilka sekund.  
> Płytkę adaptera została zamocowana.

### **Mocowanie płytki adaptera za pomocą śrub**

1. Upewnić się, że ściana w miejscu montażu jest równa i przystosowana do wiercenia otworów o głębokości 40 mm.
2. Zaznaczyć miejsca wiercenia otworów, Muszą być one położone w poziomie w jednej linii i oddalone od siebie o 60 mm.
3. Wywiercić otwory w zaznaczonych miejscach za pomocą wiertła 5 mm (głębokość otworu: 40 mm).
4. Wcisnąć dostarczone w zestawie kołki w wywiercone otwory.
5. W razie potrzeby wyrównać płytkę adaptera odpowiednio do grubości ramki przełącznika (tylko wtedy, gdy nie będzie wykorzystywana dołączona w zestawie obudowa przełącznika obrotowego).



6. Przymocować płytkę adaptera do ściany za pomocą dołączonych w zestawie śrub.
7. Ręcznie dokręcić śruby za pomocą wkrętaka krzyżakowego.
  - > Płytkę adaptera została zamocowana.

## 4.2 Mocowanie obudowy przełącznika obrotowego i przełącznika obrotowego

Instrukcja obrazkowa » „II” na stronie 3

### Mocowanie przełącznika obrotowego na płytce adaptera

1. Nałożyć obudowę przełącznika obrotowego na płytkę adaptera.
2. Włożyć płytkę przełącznika obrotowego w obudowę przełącznika obrotowego i docisnąć ją.
  - > Obudowa przełącznika obrotowego i przełącznik obrotowy zostały zamocowane.

### Mocowanie przełącznika obrotowego w ramce innego producenta

Zamiast w dołączonej obudowie przełącznik obrotowy zamontować można również w ramce przełącznika innego producenta. Ramka taka musi mieć wymiar wewnętrzny 55 mm.

1. Nałożyć ramkę innego producenta na płytkę adaptera.
2. Włożyć płytkę przełącznika obrotowego w ramkę innego producenta i docisnąć ją. Ramka innego producenta i przełącznik obrotowy zostały zamocowane.

## 5. Obsługa

### 5.1 Przypisywanie przełącznika obrotowego

Aby przełącznik obrotowy umożliwił sterowanie systemem LIPROTEC, należy go najpierw do niego przypisać. W opisanym tutaj sposób można również na nowo przypisać przełącznik obrotowy, który utracił swoje połączenie.

Instrukcja obrazkowa » „IV” na stronie 5

1. Odłączyć od zasilania zasilacz odbiornika Bluetooth Mesh, który ma zostać połączony z przełącznikiem obrotowym. W tym celu należy odłączyć zasilacz od gniazdka.
2. Z powrotem podłączyć ten odbiornik Bluetooth Mesh do zasilania (podłączyć do gniazdka).
3. W ciągu 5 s od włączenia zasilania pięć razy z rzędu naciśnąć pokrętkę przełącznika obrotowego.
  - > Kontrolka LED stanu odbiornika Bluetooth Mesh będzie migać podczas zapisywania danych połączenia przełącznika obrotowego z odbiornikiem Bluetooth Mesh.

Przełącznik obrotowy został przypisany. Odbiornikiem Bluetooth Mesh można teraz sterować za pomocą przypisanego do niego nowego przełącznika obrotowego.



## 5.2 Usuwanie przypisania przełącznika obrotowego

Jeżeli któryś z odbiorników Bluetooth Mesh nie ma być już sterowany za pomocą przełącznika obrotowego, należy usunąć jego przypisanie. Wynikiem tego przełącznik obrotowy utraci swoje połączenie.

1. Odłączyć od zasilania zasilacz odbiornika Bluetooth Mesh, którego połączenie z przełącznikiem obrotowym ma zostać przerwane. W tym celu należy odłączyć zasilacz od gniazdka.
2. Z powrotem podłączyć ten odbiornik Bluetooth Mesh do zasilania (podłączyć do gniazdka).
3. W ciągu 5 sekund od włączenia zasilania siedem razy z rzędu nacisnąć pokrętkę przełącznika obrotowego.
  - > Przyłączone moduły LED trzykrotnie zamigają. Następnie przełącznik obrotowy nie będzie już sterować tym odbiornikiem Bluetooth Mesh.

## 5.3 Obsługa systemu LIPROTEC za pomocą przełącznika obrotowego

Przełącznik obrotowy umożliwia jednocześnie sterowanie wszystkimi modułami/taśmami LED przyłączonymi do odbiorników Bluetooth Mesh. W tym celu odbiorniki Bluetooth Mesh należy przypisać do przełącznika obrotowego.

### **Regulacja jasności**

Obracanie pokrętkiem umożliwia regulację jasności przyłączonych modułów/taśm LED. Obracanie w kierunku ruchu wskazówek zegara powoduje zwiększenie jasności. Obracanie w kierunku przeciwnym do ruchu wskazówek zegara powoduje zmniejszenie jasności.

### **Regulacja temperatury barwowej**

(tylko z odbiornikami Bluetooth Mesh RGB+W)

Po szybkim, dwukrotnym naciśnięciu pokrętki można regulować temperaturę barwową poprzez jego obracanie. Obracanie w kierunku ruchu wskazówek zegara powoduje ustawienie chłodniejszej barwy światła. Obracanie w kierunku przeciwnym do ruchu wskazówek zegara powoduje ustawienie cieplejszej barwy światła.

## **5.4 Wymiana baterii**

Instrukcja obrazkowa » „III” na stronie 4

Rozładowaną baterię należy wymienić w sposób ukazany na instrukcji obrazkowej IV.



## 6. Dane techniczne

### Dane techniczne przełącznika obrotowego

Nr art.	LT ERP BW
Częstotliwość nadawcza i odbiorcza Bluetooth [GHz]	2,4
Moc nadawcza [dBm]	< 7
Wymiary (wys. x szer. x gł.) [mm]	70 x 70 x 20
Wymiary szkła (wys. x szer. x gł.) [mm]	64 x 64 x 3
Masa [g]	66
Zasięg, maks. [m]	> 10
Bateria, typ	CR2032

### Dane techniczne baterii

Nr art.	-
Typ	CR2032
Napięcie [V]	3
Pojemność [mAh]	210 – 230
System chemiczny	Li-MnO <sub>2</sub>

## 7. Utylizacja



### **CHROŃ ŚRODOWISKO!** **Nieprawidłowa utylizacja powoduje szkody w środowisku!**

W przypadku nieprawidłowej utylizacji urządzenia elektryczne i baterie mogą dostać się do środowiska i wyrządzić w nim znaczne szkody.

- Nigdy nie wrzucać urządzeń elektrycznych ani baterii do odpadów komunalnych.
- Podczas utylizacji przestrzegać lokalnych przepisów.



### **Przełącznik obrotowy**

Urządzenia elektryczne utylizować zgodnie z lokalnymi przepisami poprzez oddawanie ich do odpowiednich punktów zbiórki.



### **Baterie**

Baterie utylizować oddzielnie od urządzeń elektrycznych i zgodnie z lokalnymi przepisami poprzez oddawanie ich do odpowiednich punktów zbiórki.



# 1. Hızlı başvuru kılavuzu hakkında

Bu hızlı başvuru kılavuzu, sadece **Schlüter®-ZONES bulunan LIPROTEC Sistemine yönelik Schlüter® Döner Anahtar** için hazırlanmıştır ve "Schlüter-ZONES kullanım kılavuzu" ve "LIPROTEC-EASY kullanım kılavuzu" için bir tamamlayıcı niteliğindedir. Hızlı başvuru kılavuzu, LIPROTEC sisteminin güvenli bir şekilde işletimine yönelik önemli tüm bilgileri ve uyarıları içermemektedir. Döner anahtarı kullanmadan önce ana kullanım kılavuzunu eksiksiz bir şekilde okuyun.

## Geçerli diğer dokümanlar

Bu hızlı başvuru kılavuzu ile birlikte diğer bileşenlerin hızlı başvuru kılavuzları ve ana kullanım kılavuzları geçerlidir. Diğer kılavuzlarda sunulan talimatlara uyun ve uyarıları mutlak şekilde dikkate alın.



## 2. GüvenliĐiniz iĐin



### **İKAZ!**

### **Bilgi eksikliĐi nedeniyle yaralanma tehlikesi!**

Ana kılavuzlar, bu hızlı başvuru kılavuzunda yer almayan güvenlik aĐısından önemli bilgiler içermektedir. Bu bilgilerin bilinmemesi durumunda, maddi hasarlar ve kişisel yaralanmalar meydana gelebilir.

- Döner anahtar kullanmadan önce ana kılavuzu okuyun.
- Döner anahtar, yalnızca ana kılavuzlarda belirtilen niteliklere sahip kişiler tarafından kullanılabilir.



## 3. Kullanım amacı

Döner anahtar, yalnızca Schlüter®-LIPROTEC sisteminin ve Schlüter®-ZONES sisteminin sistem bileşenleri ile birlikte kullanım için öngörülmüştür.

Döner anahtar, Schlüter®-ZONES sistemine ait Bluetooth Mesh alıcılara bağlanmak üzere tasarlanmış olup bağlı Bluetooth Mesh alıcılarının uzaktan kumandasını sağlar. Bu sayede, LED modüllerinin/şeritlerinin açılıp kapatılmasının yanı sıra ışık özellikleri de ayarlanabilir.

## 4. Montaj

### 4.1 Adaptör plakasının takılması

Resimli talimat » "I", Sayfa 2

Döner anahtar, adaptör plakası aracılığıyla duvara sabitlenir. Adaptör plakası, duvara yapıştırılabilir veya vidalar aracılığıyla duvara sabitlenebilir. Adaptör plakası üzerinde bulunan vida delikleri, yaygın anahtar soketlerine uyar.

#### **Adaptör plakasının yapışkan bant ile sabitlenmesi**

1. Sabitleneceği yerdeki yüzeyi ve adaptör plakasının arkasını temizleyin.
2. Birlikte sağlanan yapışkan pedlerden birinin bir tarafındaki koruyucu filmi çıkarın.

3. Yapışkan şeridi, adaptör plakası arka tarafının üst kısmına yapıştırın.
4. 2. ve 3. adımları sağ, alt ve sol kısımlar için tekrarlayın (resim talimatlarına bakın).
5. Adaptör plakasını yapışkan şeritler duvara doğru bakacak şekilde birkaç saniye boyunca yüzeye doğru bastırın.  
> Adaptör plakası takılmış durumdadır.

### **Adaptör plakasının vidalar ile sabitlenmesi**

1. Montaj yerindeki duvarın düz yapıda ve 40 mm'lik bir delme derinliğine uygun olduğundan emin olun.
2. Delikler için yatay olarak arada 60 mm mesafe bırakarak iki işaret koyun.
3. İşaretli noktaları 5 mm'lik bir matkap ucu kullanarak delin (delme derinliği: 40 mm).
4. Birlikte sağlanan dübelleri matkap deliklerinin içine bastırın.
5. Gerekirse, adaptör plakasını anahtar çerçevesinin kalınlığına uygun şekilde hizalayın (yalnızca birlikte sağlanan döner anahtar muhafazasının kullanılmadığı durumlarda).
6. Adaptör plakasını birlikte sağlanan vidalar yardımıyla duvara sabitleyin.
7. Vidaları yıldız tornavida kullanarak el sıkılığında sıkın.  
> Adaptör plakası takılmış durumdadır.



## 4.2 Döner anahtar muhafazasının ve döner anahtarın takılması

Resimli talimat

» "II", Sayfa 3

### Döner anahtarın adaptör plakasına takılması

1. Döner anahtar adaptör plakasına yerleştirin.
2. Döner anahtar plakasını döner anahtar muhafazasına yerleştirip bastırın.
  - > Döner anahtar muhafazası ve döner anahtar takılmış durumdadır.

### Döner anahtarın üçüncü taraf üretici çerçevesine takılması

Döner anahtar, birlikte sağlanan döner anahtar muhafazası yerine, 55 mm iç ölçüye sahip üçüncü taraf üretici anahtar çerçevelerine de takılabilir.

1. Üçüncü taraf üretici çerçevesini adaptör plakasına yerleştirin.
2. Döner anahtar plakasını üçüncü taraf üretici çerçevesine yerleştirip bastırın. Üçüncü taraf üretici çerçevesi ve döner anahtar takılmış durumdadır.

## 5. Kullanım

### 5.1 Döner anahtarın tanıtılması

LIPROTEC sisteminin döner anahtar ile kumanda edilebilmesi için, öncelikle tanıtılması gereklidir. Aynı şekilde, döner anahtarın bağlantısı kaybolduğunda da, anahtar aşağıda belirtildiği gibi yeniden tanıtılabilir.

Resimli talimat » "IV", Sayfa 5

1. Döner anahtara bağlanması istenen Bluetooth Mesh alıcısının güç beslemesini kesin. Bunun için, güç adaptörü fişini prizden çekin.
2. Bu Bluetooth Mesh alıcısını tekrar güç beslemesine bağlayın (prize takın).
3. Gerilim beslemesi oluşturulduktan sonraki ilk 5 saniye içerisinde, döner anahtarın döner başlığına art arda beş defa basın.
  - > Döner anahtara ait bağlantı verilerinin Bluetooth Mesh alıcısına kaydedilmesi sırasında Bluetooth Mesh alıcısının durum LED'i yanıp söner.

Döner anahtar tanıtılmış durumdadır. Bluetooth Mesh alıcısı, artık yeni tanıtılan döner anahtar aracılığıyla kumanda edilebilir.



## 5.2 Döner anahtarın ayırılması

Bir Bluetooth Mesh alıcısı artık bir döner anahtar üzerinden kumanda edilmeyecekse, döner anahtarın ayırılması gereklidir. Böylece döner anahtarın bağlantısı kesilmiş olacaktır.

1. Döner anahtar ile olan bağlantısı ayırılmak istenen Bluetooth Mesh alıcısının güç beslemesini kesin. Bunun için, güç adaptörü fişini prizden çekin.
2. Bu Bluetooth Mesh alıcısını tekrar güç beslemesine bağlayın (prize takın).
3. Gerilim beslemesi oluşturulduktan sonraki ilk 5 saniye içerisinde, döner anahtarın döner başlığına art arda yedi defa basın.
  - > Bağlı LED modülleri üç defa yanıp söner. Bunun sonrasında, Bluetooth Mesh alıcı artık döner anahtar tarafından kumanda edilmez.

## 5.3 LIPROTEC sisteminin döner anahtar üzerinden kullanılması

Bluetooth Mesh alıcılarına bağlı durumdaki tüm LED modülleri/şeritleri, döner anahtar aracılığıyla toplu olarak kumanda edilebilir. Bunun için, Bluetooth Mesh alıcının döner anahtara tanıtılması gereklidir.

### **Parlaklığın ayarlanması**

Bağlı durumdaki LED modüllerinin/şeritlerinin parlaklığını ayarlamak için, döner anahtarı çevirin. Saat yönünde döndürüldüğünde parlaklık artırılır. Saatin tersi yönde döndürüldüğünde parlaklık azaltılır.

### **Renk sıcaklığının ayarlanması**

(Yalnızca RGB+W Bluetooth Mesh alıcı için)

Döner anahtara hızlıca iki defa basıldıktan sonra, döner anahtarın çevrilmesi yoluyla renk sıcaklığı değiştirilebilir. Saat yönünde döndürüldüğünde daha soğuk ışık elde edilir. Saatin tersi yönde döndürüldüğünde daha sıcak ışık elde edilir.

## **5.4 Pilin değiştirilmesi**

Resimli talimat » "III", Sayfa 4

Boş durumdaki pil, IV numaralı resimli talimatta gösterildiği gibi değiştirilmelidir.



## 6. Teknik veriler

### Teknik veriler - Döner anahtar

Ürün No.	LT ERP BW
Bluetooth iletim ve alım frekansı [GHz]	2,4
İletim gücü [dBm]	< 7
Ölçüler (Y x G x D) [mm]	70 x 70 x 20
Ölçüler, cam (Y x G x D) [mm]	64 x 64 x 3
Ağırlık [g]	66
Menzil, maks. [m]	> 10
Pil, tip	CR2032

### Teknik veriler - Pil

Ürün No.	-
Tip	CR2032
Gerilim [V]	3
Kapasite [mAh]	210 – 230
Kimyasal sistem	Li-MnO <sub>2</sub>



## 7. Bertaraf



### **ÇEVRE UYARISI!**

### **Yanlış bertaraf nedeniyle çevreye zarar!**

Elektrikli aletler ve piller yanlış şekilde bertaraf edilirse, çevreye karışabilir ve ciddi çevresel zarara yol açabilir.

- Elektrikli aletleri ve pilleri kesinlikle evsel atıklarla birlikte bertaraf etmeyin.
- Bertaraf için yürürlükteki yerel yönetmeliklere uyun.



### **Döner anahtarlar**

Elektrikli aletleri yürürlükteki yerel yönetmeliklere uygun olarak, toplama noktalarında bertaraf edin.



### **Piller**

Pilleri elektrikli aletlerden ayrı ve yürürlükteki yerel yönetmeliklere uygun olarak, toplama noktalarında bertaraf edin.



# 1. Sobre este guia rápido

Este guia rápido aplica-se exclusivamente ao **botão rotativo para sistemas LIPROTEC com Schlüter®-ZONES** da **Schlüter®** e é apenas um complemento dos manuais principais “Manual de instruções do Schlüter-ZONES”, “Manual de instruções do LIPROTEC-EASY” e “Instruções de utilização das fitas LED”. Este guia rápido não contém todas as informações e indicações importantes que permitem um funcionamento seguro do sistema LIPROTEC. Antes do manuseamento do botão rotativo, leia atentamente os manuais principais.

## Outros documentos aplicáveis

Para além deste guia rápido, aplicam-se os guias rápidos de outros componentes e os manuais principais. Siga as instruções aí contidas e respeite sempre as indicações.

## 2. Para a sua segurança



### **AVISO!**

#### **Risco de lesões devido a informações em falta!**

Os manuais principais contêm informações importantes e relevantes para a segurança que não estão incluídas neste guia rápido. O desconhecimento destas informações pode resultar em danos materiais e pessoais.

- Leia os manuais principais antes de utilizar o botão rotativo.
- Instale e configure o botão rotativo apenas com a qualificação descrita nos manuais principais.



## 3. Finalidade

O botão rotativo destina-se exclusivamente à utilização em combinação com os componentes do sistema LIPROTEC da Schlüter® e o sistema ZONES da Schlüter®.

O botão rotativo destina-se ao acoplamento com os recetores mesh Bluetooth do sistema ZONES da Schlüter® e permite o controlo remoto dos recetores mesh Bluetooth ligados. Para além de ligar e desligar os módulos/fitas LED, é possível adaptar as características de iluminação por este meio.

## 4. Instalar

### 4.1 Instalar a placa adaptadora

Instruções ilustradas » *“1” na página 2*

O botão rotativo é fixado à parede através da placa adaptadora. A placa adaptadora pode ser colada à parede ou fixada à mesma com parafusos. Os orifícios para os parafusos na placa adaptadora também encaixam nas tomadas com interruptor convencionais.

#### **Fixar a placa adaptadora com fita adesiva**

1. Limpe a superfície no local de fixação e a parte de trás da placa adaptadora.
2. Remova a película protetora de um lado de umas das pastilhas adesivas fornecidas.

3. Cole a fita adesiva na parte superior da traseira da placa adaptadora.
4. Repita os passos 2 e 3 para as posições direita, inferior e esquerda (consulte as instruções ilustradas).
5. Pressione a placa adaptadora direita e com a fita adesiva virada para a parede durante alguns segundos.
  - > A placa adaptadora está fixada.

### **Fixar a placa adaptadora com parafusos**

1. Certifique-se de que a parede do local de fixação é plana e adequada para uma profundidade de perfuração de 40 mm.
2. Coloque duas marcas horizontalmente num plano para perfurações com 60 mm de distância entre si.
3. Faça furos nas posições marcadas com uma broca de 5 mm (profundidade de perfuração: 40 mm).
4. Pressione as buchas fornecidas nos furos.
5. Se necessário, alinhe a placa adaptadora de acordo com a espessura do espelho para interruptores (apenas se a caixa do botão rotativo fornecida não for utilizada).
6. Fixe a placa adaptadora à parede utilizando os parafusos fornecidos.
7. Aperte manualmente os parafusos com uma chave de fendas em cruz.
  - > A placa adaptadora está fixada.



## 4.2 Instalar o botão rotativo e a respetiva caixa

Instruções ilustradas » “II” na página 3

### **Instalar o botão rotativo na placa adaptadora**

1. Coloque a caixa do botão rotativo sobre a placa adaptadora.
2. Insira a placa do botão rotativo na caixa do botão rotativo e pressione.
  - > A caixa do botão rotativo e o botão rotativo estão instalados.

### **Instalar o botão rotativo em espelhos de terceiros**

Em vez da caixa do botão rotativo fornecida, o botão rotativo também pode ser instalado em espelhos para interruptores de terceiros com uma dimensão interna de 55 mm.

1. Coloque o espelho de terceiros na placa adaptadora.
2. Insira a placa do botão rotativo no espelho de terceiros e pressione. O espelho de terceiros e o botão rotativo estão instalados.

## 5. Operar

### 5.1 Programar o botão rotativo

Para que o sistema LIPROTEC possa ser controlado através do botão rotativo, deve primeiro ser programado. Mesmo que o botão rotativo perca a sua ligação, ele pode ser novamente programado conforme descrito a seguir.

Instruções ilustradas » *“IV” na página 5*

1. Desligue a fonte de alimentação do recetor mesh Bluetooth a ser ligado ao botão rotativo da alimentação de tensão. Para isso, desligue a fonte de alimentação da tomada.
2. Volte a ligar o mesmo recetor mesh Bluetooth à alimentação de tensão (ligue-o à tomada).
3. Nos primeiros 5 s após ligar a alimentação de tensão, prima o botão do botão rotativo cinco vezes consecutivas.
  - > O LED de estado do recetor mesh Bluetooth pisca enquanto os dados de ligação do botão rotativo estão a ser guardados no recetor mesh Bluetooth.

O botão rotativo está programado. O recetor mesh Bluetooth pode agora ser controlado através do recém-programado botão rotativo.



## 5.2 Desligar o botão rotativo

Se um recetor mesh Bluetooth deixar de ser controlado através do botão rotativo, este deve ser desligado. Tal faz com que o botão rotativo perca a sua ligação.

1. Desligue a fonte de alimentação do recetor mesh Bluetooth, cuja ligação ao botão rotativo deve ser desligada, da alimentação de tensão. Para isso, desligue a fonte de alimentação da tomada.
2. Volte a ligar o mesmo recetor mesh Bluetooth à alimentação de tensão (ligue-o à tomada).
3. Nos primeiros 5 s após ligar a alimentação de tensão, prima o botão do botão rotativo sete vezes consecutivas.
  - > Os módulos LED ligados piscam três vezes. Em seguida, o recetor mesh Bluetooth já não é controlado pelo botão rotativo.

## 5.3 Operar o sistema LIPROTEC com o botão rotativo

Todos os módulos/fitas LED ligados aos recetores mesh Bluetooth podem ser controlados em conjunto através do botão rotativo. Os recetores mesh Bluetooth devem ser programados no botão rotativo.



### **Ajustar a luminosidade**

A luminosidade dos módulos/fitas LED ligados pode ser ajustada ao girar o botão rotativo. Girar no sentido dos ponteiros do relógio irá aumentar a luminosidade. Girar no sentido contrário ao dos ponteiros do relógio irá reduzir a luminosidade.

### **Ajustar a temperatura de cor**

(Apenas nos recetores mesh Bluetooth RGB+W)

Após premir rapidamente o botão rotativo duas vezes, pode alterar a temperatura de cor girando o botão rotativo. Girar no sentido dos ponteiros do relógio irá produzir uma luz mais fria. Girar no sentido contrário ao dos ponteiros do relógio irá produzir uma luz mais quente.

## **5.4 Substituir a pilha**

Instruções ilustradas » *“III” na página 4*

Uma bateria gasta tem de ser substituída conforme as instruções ilustradas IV.



## 6. Dados técnicos

### Dados técnicos do botão rotativo

N.º do art.	LT ERP BW
Frequência de transmissão e recepção Bluetooth [GHz]	2,4
Potência de transmissão [dBm]	< 7
Dimensões (A x L x P) [mm]	70 x 70 x 20
Dimensões do vidro (A x L x P) [mm]	64 x 64 x 3
Peso [g]	66
Alcance, máx. [m]	> 10
Pilha, tipo	CR2032

### Dados técnicos da pilha

N.º do art.	-
Tipo	CR2032
Tensão [V]	3
Capacidade [mAh]	210-230
Sistema químico	Li-MnO <sub>2</sub>

## 7. Eliminação



### **NOTA AMBIENTAL!** **Danos ambientais devido a eliminação incorreta!**

Se eliminados incorretamente, os equipamentos elétricos e pilhas podem ser libertados no meio-ambiente e causar graves danos ambientais.

- Nunca elimine equipamentos elétricos e pilhas no lixo doméstico.
- Tenha em atenção os regulamentos locais para a eliminação.



### **Botão rotativo**

Elimine os equipamentos elétricos nos pontos de recolha, de acordo com os regulamentos locais.



### **Pilhas**

Elimine as baterias separadamente dos equipamentos elétricos nos pontos de recolha, de acordo com os regulamentos locais.



# 1. Informazioni sulle presenti istruzioni brevi

Le presenti istruzioni brevi si riferiscono esclusivamente al **pulsante rotante Schlüter® per sistemi LIPROTEC con Schlüter®-ZONES** e sono unicamente un'integrazione dei manuali principali "Manuale d'istruzioni Schlüter-ZONES", "Manuale d'istruzioni LIPROTEC-EASY" e "Manuale d'istruzioni Strisce a LED". Le presenti istruzioni brevi non contengono tutte le informazioni e gli avvertimenti importanti che consentono un utilizzo sicuro del sistema LIPROTEC. Prima di utilizzare il pulsante rotante, leggere integralmente i manuali principali.

## Documenti correlati

Oltre alle presenti istruzioni brevi, valgono le istruzioni brevi degli altri componenti e i manuali principali. Rispettare assolutamente le istruzioni e gli avvertimenti che vi sono contenuti.

## 2. Sicurezza



### **AVVERTIMENTO!** **Pericolo di lesioni a causa di informazioni insufficienti!**

I manuali principali contengono informazioni importanti e rilevanti per la sicurezza non contenute nelle presenti istruzioni brevi. Se queste informazioni non sono conosciute, possono verificarsi danni a persone e cose.

- Prima di utilizzare il pulsante rotante, leggere i manuali principali.
- Il pulsante rotante può essere installato e impostato solo se si è in possesso delle qualifiche descritte nei manuali principali.



## 3. Uso previsto

Il pulsante rotante è destinato esclusivamente all'utilizzo in combinazione con i componenti del sistema Schlüter®-LIPROTEC e del sistema Schlüter®-ZONES.

Il pulsante rotante è progettato per essere accoppiato ai ricevitori mesh Bluetooth del sistema Schlüter®-ZONES e consente il comando remoto dei ricevitori mesh Bluetooth collegati. Oltre ad accendere e spegnere i moduli/le strisce a LED, è possibile modificare le caratteristiche di illuminazione.

## 4. Installazione

### 4.1 Fissaggio della piastra adattatrice

Immagine correlata » *"1" a pagina 2*

Il pulsante rotante viene fissato alla parete tramite la piastra adattatrice. La piastra adattatrice può essere incollata alla parete oppure fissata alla parete tramite viti. I fori per le viti sulla piastra adattatrice sono adatti anche per normali interruttori.

#### **Fissaggio della piastra adattatrice con strisce adesive**

1. Pulire la superficie dove si intende effettuare il fissaggio e il retro della piastra adattatrice.
2. Rimuovere la pellicola di protezione da un lato di uno dei pad adesivi in dotazione.

3. Incollare le strisce adesive sul retro della piastra adattatrice in alto.
4. Ripetere i passi 2 e 3 per le posizioni a destra, in basso e a sinistra (vedere l'immagine correlata).
5. Posizionare sulla parete la piastra adattatrice dritta con le strisce adesive rivolte verso la parete e premere per qualche secondo.
  - > La piastra adattatrice è fissata.

### **Fissaggio della piastra adattatrice con viti**

1. Assicurarsi che la parete dove si intende effettuare il fissaggio sia liscia e adatta a un foro profondo 40 mm.
2. Fare due segni per i fori in orizzontale a una distanza di 60 mm.
3. Forare i punti segnati con una punta da 5 mm (profondità di foratura: 40 mm).
4. Inserire nei fori i tasselli forniti in dotazione.
5. Se necessario, allineare la piastra adattatrice in base allo spessore della placca (solo se non si utilizza l'alloggiamento del pulsante rotante in dotazione).
6. Fissare la piastra adattatrice alla parete con le viti in dotazione.
7. Stringere le viti a mano usando un cacciavite a croce.
  - > La piastra adattatrice è fissata.



## 4.2 Fissaggio dell'alloggiamento e del pulsante rotante

Immagine correlata » *"I" a pagina 3*

### **Fissaggio del pulsante rotante sulla piastra adattatrice**

1. Appoggiare l'alloggiamento del pulsante rotante sulla piastra adattatrice.
2. Inserire la piastra del pulsante rotante nell'alloggiamento e premere.
  - > L'alloggiamento e il pulsante rotante sono fissati.

### **Fissaggio del pulsante rotante su placche di produttori terzi**

È possibile installare il pulsante rotante in placche di terzi con una dimensione interna di 55 mm, anziché nell'alloggiamento del pulsante rotante in dotazione.

1. Posizionare la placca di terzi sulla piastra adattatrice.
2. Inserire la piastra del pulsante rotante nella placca di terzi e premere. La placca e il pulsante rotante sono fissati.



## 5. Utilizzo

### 5.1 Programmazione del pulsante rotante

Per poter comandare il sistema LIPROTEC tramite il pulsante rotante, occorre prima programmarlo. Se il pulsante rotante perde il collegamento, può essere riprogrammato come descritto di seguito.

Immagine correlata » *“IV” a pagina 5*

1. Scollegare dalla corrente l'alimentatore del ricevitore mesh Bluetooth da collegare al pulsante rotante. A tale scopo staccare l'alimentatore dalla presa.
2. Collegare di nuovo questo ricevitore mesh Bluetooth all'alimentazione di corrente (inserirlo nella presa).
3. Entro 5 secondi dall'attivazione dell'alimentazione, premere di seguito per cinque volte la manopola del pulsante rotante.
  - > Durante la memorizzazione dei dati di collegamento del pulsante rotante nel ricevitore mesh Bluetooth, il LED di stato del ricevitore mesh Bluetooth lampeggia.

Il pulsante rotante è programmato. Adesso è possibile comandare il ricevitore mesh Bluetooth tramite il pulsante rotante appena programmato.



## 5.2 Scollegamento del pulsante rotante

Se un ricevitore mesh Bluetooth non deve più essere controllato tramite un pulsante rotante, è necessario scollegare il pulsante rotante. In questo modo il pulsante rotante perde il collegamento.

1. Staccare dalla corrente l'alimentatore del ricevitore mesh Bluetooth da scollegare dal pulsante rotante. A tale scopo staccare l'alimentatore dalla presa.
2. Collegare di nuovo questo ricevitore mesh Bluetooth all'alimentazione di corrente (inserirlo nella presa).
3. Entro 5 secondi dall'attivazione dell'alimentazione, premere di seguito per sette volte la manopola del pulsante rotante.
  - > I moduli a LED collegati lampeggiano tre volte. In seguito il ricevitore mesh Bluetooth non è più controllato dal pulsante rotante.

## 5.3 Utilizzo del sistema LIPROTEC tramite pulsante rotante

Il pulsante rotante permette di controllare tutti i moduli/le strisce a LED collegati ai ricevitori mesh Bluetooth. A tale scopo, i ricevitori mesh Bluetooth devono essere programmati sul pulsante rotante.

### **Modifica della luminosità**

È possibile regolare la luminosità dei moduli/strisce a LED collegati ruotando la manopola. La rotazione in senso orario aumenta la luminosità. La rotazione in senso antiorario riduce la luminosità.

### **Modifica della temperatura di colore**

(Solo con ricevitore mesh Bluetooth RGB+W)

Dopo aver premuto velocemente per due volte la manopola, è possibile modificare la temperatura di colore ruotando la manopola. La rotazione in senso orario crea luce fredda. La rotazione in senso antiorario crea luce calda.

## **5.4 Sostituzione della batteria**

Immagine correlata » *“III” a pagina 4*

Una batteria scarica deve essere sostituita come indicato nell'immagine correlata IV.



## 6. Dati tecnici

### Dati tecnici del pulsante rotante

N. art.	LT ERP BW
Frequenza di trasmissione e ricezione Bluetooth [GHz]	2,4
Potenza di trasmissione [dBm]	< 7
Dimensioni (alt. x largh. x prof.) [mm]	70 x 70 x 20
Dimensioni vetro (alt. x largh. x prof.) [mm]	64 x 64 x 3
Peso [g]	66
Portata, max [m]	> 10
Batteria, tipo	CR2032

### Dati tecnici della batteria

N. art.	-
Tipo	CR2032
Tensione [V]	3
Capacità [mAh]	210 – 230
Sistema chimico	Li-MnO <sub>2</sub>

## 7. Smaltimento



### INDICAZIONI SULLO SMALTIMENTO!

#### Danni ambientali causati da uno smaltimento errato!

Se smaltiti in modo non corretto, gli apparecchi elettrici e le batterie possono finire nell'ambiente e causare gravi danni ambientali.

- Non smaltire mai gli apparecchi elettrici e le batterie tra i rifiuti domestici.
- Attenersi alle norme locali per lo smaltimento.



#### Pulsante rotante

Smaltire gli apparecchi elettrici conferendoli nei centri di raccolta in conformità alle normative locali.



#### Batterie

Smaltire le batterie separatamente dagli apparecchi elettrici conferendole nei centri di raccolta in conformità alle normative locali.



# 1. Acerca de estas instrucciones breves

Estas instrucciones breves rigen únicamente para el **pulsador giratorio Schlüter® de los sistemas LIPROTEC con Schlüter®-ZONES** y son tan solo un complemento de las instrucciones principales “Manual de instrucciones de Schlüter-ZONES”, el “Manual de instrucciones de LIPROTEC-EASY” y el “Manual de uso de las tiras LED”. Estas instrucciones breves no contienen toda la información y los avisos importantes que hacen posible la operación segura del sistema LIPROTEC. Antes de utilizar el pulsador giratorio, leer completamente las instrucciones principales.

## Documentos aplicables

Además de estas instrucciones breves, rigen las instrucciones breves de otros componentes y las instrucciones principales. Seguir las indicaciones allí contenidas y tener siempre en cuenta los avisos.

## 2. Por su seguridad



### **ADVERTENCIA** **Peligro de lesiones por falta de información**

Las instrucciones principales contienen información importante y relevante para la seguridad que no aparece en estas instrucciones breves. En caso de desconocimiento de esta información, pueden producirse lesiones y daños materiales.

- Antes de empezar a usar el pulsador giratorio, leer las instrucciones principales.
- Instalar y ajustar el pulsador giratorio únicamente si dispone de la cualificación descrita en las instrucciones principales.



## 3. Uso previsto

El pulsador giratorio está previsto únicamente para su uso en combinación con los componentes del sistema Schlüter®-LIPROTEC y el sistema Schlüter®-ZONES.

El pulsador giratorio ha sido concebido para su conexión con los Bluetooth-Mesh-Receivers del sistema Schlüter®-ZONES y permite el manejo a distancia de los Bluetooth-Mesh-Receivers vinculados. Además del encendido y apagado de módulos/tiras LED, pueden adaptarse las propiedades lumínicas.

## 4. Instalación

### 4.1 Instalar la placa adaptadora

Imagen de referencia » "1" en la página 2

El pulsador giratorio se fija a la pared mediante una placa adaptadora. La placa adaptadora puede atornillarse o pegarse en la pared. Los agujeros para los tornillos de la placa adaptadora son compatibles con los portalámparas convencionales.

#### **Fijar la placa adaptadora con almohadillas adhesivas**

1. Limpiar la superficie del lugar de fijación y la parte trasera de la placa adaptadora.
2. Retirar la lámina protectora de uno de los lados de una de las almohadillas adhesivas suministradas.



3. Pegar las almohadillas adhesivas en la parte superior trasera de la placa adaptadora.
4. Repetir los pasos 2 y 3 para las posiciones derecha, inferior e izquierda (ver imagen de referencia).
5. Presionar la placa adaptadora contra la pared durante varios segundos en posición recta y con las almohadillas adhesivas colocadas.
  - > La placa adaptadora está instalada.

### **Fijar la placa adaptadora con tornillos**

1. Asegurarse de que la superficie de fijación seleccionada en la pared sea plana y apta para taladrar a una profundidad de 40 mm.
2. Marcar dos puntos de taladro horizontales sobre una superficie con una distancia de 60 mm.
3. Taladrar ambos puntos con una broca de 5 mm (profundidad de perforación: 40 mm).
4. Introducir los tacos suministrados en los orificios perforados.
5. Si es necesario, ajustar la placa adaptadora teniendo en cuenta el grosor del marco del interruptor (solo si no se usa la carcasa suministrada del pulsador giratorio).
6. Fijar la placa adaptadora en la pared con ayuda de los tornillos suministrados.
7. Apretar los tornillos manualmente con el destornillador de estrella.
  - > La placa adaptadora está instalada.



## 4.2 Instalar la carcasa del pulsador giratorio y el pulsador giratorio

Imagen de referencia      » *“II” en la página 3*

### **Instalar el pulsador giratorio en la placa adaptadora**

1. Colocar la carcasa del pulsador giratorio en la placa adaptadora.
2. Colocar la placa del pulsador giratorio en la carcasa del pulsador giratorio y ejercer presión.
  - > La carcasa del pulsador giratorio y el pulsador giratorio están instalados.

### **Instalar el pulsador giratorio en el marco de otro fabricante**

Además de en la carcasa del pulsador giratorio suministrada, el pulsador giratorio puede instalarse en un marco de interruptor de otro fabricante con una medida interior de 55 mm.

1. Colocar el marco de otro fabricante en la placa adaptadora.
2. Colocar la placa del pulsador giratorio en la carcasa de otro fabricante y ejercer presión. El marco de otro fabricante y el pulsador giratorio están instalados.

## 5. Manejo

### 5.1 Vincular el pulsador giratorio

Para poder controlar el sistema LIPROTEC a través del pulsador giratorio, este debe estar vinculado. Incluso si un pulsador giratorio suministrado pierde la conexión, es posible restablecerla tal y como se describe a continuación.

Imagen de referencia » *“IV” en la página 5*

1. Desconectar del suministro de tensión la fuente de alimentación del Bluetooth-Mesh-Receiver que desea vincular con el pulsador giratorio. Para ello, extraer la fuente de alimentación del enchufe.
2. Volver a conectar el Bluetooth-Mesh-Receiver al suministro de tensión (introducir en el enchufe).
3. Durante los primeros 5 segundos a partir del establecimiento del suministro de tensión, pulsar cinco veces seguidas el botón giratorio del pulsador giratorio.
  - > El LED de estado del Bluetooth-Mesh-Receiver parpadea mientras los datos de conexión del pulsador giratorio se memorizan en el Bluetooth-Mesh-Receiver.

El pulsador giratorio está vinculado. El Bluetooth-Mesh-Receiver puede controlarse ahora a través del pulsador giratorio que se acaba de vincular.



## 5.2 Desconectar el pulsador giratorio

Cuando ya no se desee controlar un Bluetooth-Mesh-Receiver a través del pulsador giratorio, es necesario desconectarlo. De esta forma, el pulsador giratorio pierde su conexión.

1. Desconectar del suministro de tensión la fuente de alimentación del Bluetooth-Mesh-Receiver que desea desvincular del pulsador giratorio. Para ello, extraer la fuente de alimentación del enchufe.
2. Volver a conectar el Bluetooth-Mesh-Receiver al suministro de tensión (introducir en el enchufe).
3. Durante los primeros 5 segundos a partir del establecimiento del suministro de tensión, pulsar siete veces seguidas el botón giratorio del pulsador giratorio.
  - > Los módulos LED conectados parpadean tres veces. El Bluetooth-Mesh-Receiver ya no puede controlarse mediante el pulsador giratorio.

## 5.3 Manejar el sistema LIPROTEC mediante pulsador giratorio

Con el pulsador giratorio pueden controlarse conjuntamente todos los módulos/tiras LED conectados con los Bluetooth-Mesh-Receivers. Los Bluetooth-Mesh-Receivers deben estar vinculados con el pulsador giratorio.

### **Ajuste del brillo**

Girando el cabezal giratorio se puede ajustar el brillo de los módulos/tiras LED conectados. El giro en sentido horario aumenta el brillo. El giro en sentido antihorario reduce el brillo.

### **Ajuste de la temperatura del color**

(Solo con RGB+W-Bluetooth-Mesh-Receiver)

Para modificar la temperatura del color, pulsar rápidamente dos veces el cabezal giratorio y girarlo. El giro en sentido horario genera una luz fría. El giro en sentido antihorario genera una luz cálida.

## **5.4 Cambiar la pila**

Imagen de referencia » *“III” en la página 4*

La pila descargada debe sustituirse como se muestra en la imagen de referencia IV.



## 6. Datos técnicos

### Datos técnicos del pulsador giratorio

Ref.	LT ERP BW
Frecuencia de transmisión y recepción de Bluetooth [GHz]	2,4
Potencia de transmisión [dBm]	< 7
Dimensiones (Al x An x Pr) [mm]	70 x 70 x 20
Dimensiones (Al x An x Pr) [mm]	64 x 64 x 3
Peso [g]	66
Alcance máx. [m]	>10
Tipo de pila	CR2032

### Datos técnicos de la pila

Ref.	-
Tipo	CR2032
Tensión [V]	3
Capacidad [mAh]	210 – 230
Sistema químico	Li-MnO <sub>2</sub>

## 7. Eliminación



### AVISO DE PROTECCIÓN MEDIOAMBIENTAL

**Una eliminación inadecuada puede provocar daños medioambientales.**

Si se realiza una eliminación inadecuada, los dispositivos electrónicos y las pilas pueden entrar en contacto con el medio ambiente y provocar daños graves.

- No eliminar nunca los dispositivos electrónicos y las pilas junto con la basura doméstica.
- Tener en cuenta las disposiciones locales para la eliminación.



### Pulsador giratorio

Eliminar los dispositivos electrónicos a través de los puntos de recogida establecidos teniendo en cuenta las disposiciones locales.



### Pilas

Eliminar las pilas y los dispositivos electrónicos por separado a través de los puntos de recogida establecidos teniendo en cuenta las disposiciones locales.



# 1. O tomto stručném návodu

Tento stručný návod je určen výhradně pro **otočné tlačítko Schlüter® pro systémy LIPROTEC se Schlüter®-ZONES** a je pouze doplňkem hlavních návodů „Návod k obsluze Schlüter-ZONES“, „Návod k obsluze LIPROTEC-EASY“ a „Návod k použití LED pásů“. Tento stručný návod neobsahuje všechny důležité informace a pokyny, které umožňují bezpečný provoz systému LIPROTEC. Před manipulací s otočným tlačítkem si přečtěte celý hlavní návod.

## Související dokumenty

Vedle tohoto stručného návodu platí stručné návody dalších komponentů a hlavní návody. V nich obsažené pokyny a upozornění bezpodmínečně dodržujte.



## 2. Pro vaši bezpečnost



### **VÝSTRAHA!**

#### **Hrozí nebezpečí zranění v důsledku chybějících informací!**

Hlavní návody obsahují důležité a bezpečnostní informace, které tento stručný návod neobsahuje. Neznalost těchto informací může mít za následek věcné škody a zranění osob.

- Nejdříve si přečtěte hlavní návod, až poté použijte otočné tlačítko.
- Otočné tlačítko instalujte a nastavujte jen s kvalifikací popsanou v hlavním návodu.



## 3. Účel použití

Otočné tlačítko je určeno výhradně k použití v kombinaci se systémovými komponenty systému Schlüter®-LIPROTEC a systému Schlüter®-ZONES.

Otočné tlačítko je určeno pro spojení se síťovými přijímači bluetooth systému Schlüter®-ZONES a umožňuje dálkové ovládání připojených síťových přijímačů bluetooth. Kromě zapínání a vypínání LED modulů/pásů tak lze upravovat vlastnosti svítidel.

## 4. Instalace

### 4.1 Připojení adaptérové desky

Obrázkový návod » „I“ na straně 2

Otočné tlačítko se upevňuje na stěnu pomocí adaptérové desky. Adaptační desku lze na stěnu buď přilepit nebo připevnit pomocí šroubů. Otvory pro šrouby na adaptační desce jsou vhodné i pro běžné úchyty spínačů.

#### **Upevnění adaptační desky lepicími proužky**

1. Očistěte povrch v místě upevnění a zadní stranu adaptační desky.
2. Odstraňte ochrannou fólii z jedné strany jedné z dodaných lepicích podložek.

3. Nalepte lepicí proužek na horní část zadní strany adaptační desky.
4. Opakujte kroky 2 a 3 pro polohy vpravo, dole a vlevo (viz obrázkový návod).
5. Na několik sekund přitiskněte desku adaptéru rovně s lepicími proužky směrem ke stěně.  
> Adaptační deska je připevněná.

### **Upevnění adaptační desky pomocí šroubů**

1. Ujistěte se, že stěna je v místě montáže rovná a vhodná pro hloubku vrtání 40 mm.
2. Udělejte dvě vodorovné značky v jedné rovině pro otvory vzdálené od sebe 60 mm.
3. Na vyznačených místech vyvrtejte otvory vrtákem 5 mm (hloubka vrtání: 40 mm).
4. Do vyvrtaných otvorů zatlačte dodané hmoždinky.
5. V případě potřeby vyrovnejte adaptační desku tak, aby odpovídala tloušťce rámečku otočného tlačítka (pouze v případě, že není použito dodané pouzdro otočného tlačítka).
6. Připevněte adaptační desku ke stěně pomocí dodaných šroubů.
7. Šrouby utáhněte ručně křížovým šroubovákem.  
> Adaptační deska je připevněná.



## 4.2 Instalace pouzdra otočného tlačítka a otočného tlačítka

Obrázkový návod

» „II“ na straně 3

### **Instalace otočného tlačítka na adaptační desku**

1. Nasadíte otočné tlačítko na adaptační desku.
2. Nasadíte desku otočného tlačítka do pouzdra otočného tlačítka a přitlačte ji.
  - > Pouzdro otočného tlačítka a otočné tlačítko jsou nainstalované.

### **Instalace otočného tlačítka na rámeček jiného výrobce**

Místo dodaného pouzdra otočného tlačítka lze otočné tlačítko instalovat také do rámečků pro spínače od jiných výrobců s vnitřním rozměrem 55 mm.

1. Nasadíte rámeček jiného výrobce na adaptační desku.
2. Nasadíte desku otočného tlačítka do rámečku jiného výrobce a přitlačte ji. Rámeček jiného výrobce a otočné tlačítko jsou nainstalované.

## 5. Obsluha

### 5.1 Párování otočného tlačítka

Aby bylo možné systém LIPROTEC ovládat pomocí otočného tlačítka, je nutné jej nejprve spárovat. I když otočné tlačítko ztratí spojení, lze jej znovu spárovat, jak je popsáno níže.

Obrázkový návod » „IV“ na straně 5

1. Odpojte napájecí jednotku síťového přijímače bluetooth, který má být spojen s otočným tlačítkem. Za tímto účelem vytáhněte napájecí jednotku ze zásuvky.
2. Znovu připojte tento síťový přijímač bluetooth ke zdroji napájení (zapojte jej do zásuvky).
3. Během prvních 5 s po připojení napájení stiskněte pětkrát po sobě otočný knoflík tlačítka.
  - > Stavová LED síťového přijímače bluetooth bliká, zatímco se údaje o připojení spínače ukládají do síťového přijímače bluetooth.

Otočné tlačítko je spárované. Síťový přijímač bluetooth je nyní možné ovládat pomocí nově spárovaného otočného tlačítka.



## 5.2 Odpojení otočného tlačítka

Pokud již nemá být síťový přijímač bluetooth ovládán pomocí otočného tlačítka, musí zrušit spárování otočného tlačítka. Tím dojde ke ztrátě spojení s otočným tlačítkem.

1. Odpojte napájecí jednotku síťového přijímače bluetooth, který má být odpojen od otočného tlačítka. Za tímto účelem vytáhněte napájecí jednotku ze zásuvky.
2. Znovu připojte tento síťový přijímač bluetooth ke zdroji napájení (zapojte jej do zásuvky).
3. Během prvních 5 s po připojení napájení stiskněte sedmkrát po sobě otočný knoflík tlačítka.
  - > Připojené LED moduly třikrát bliknou. Poté již není síťový přijímač bluetooth ovládán otočným tlačítkem.

## 5.3 Ovládání systému LIPROTEC otočným tlačítkem

Všechny moduly / LED pásy připojené k síťovým přijímačům bluetooth lze ovládat společně pomocí otočného tlačítka. Síťové přijímače bluetooth musí být přitom spárované s otočným tlačítkem.

### Nastavení jasu

Otáčením otočného knoflíku nastavte jas připojených modulů / LED pásů. Otáčením ve směru hodinových ručiček se jas zvyšuje. Otáčením proti směru hodinových ručiček se jas snižuje.

### Nastavení barevné teploty

(jen se síťovým přijímačem bluetooth RGB+W)

Po dvojnásobném rychlém stisknutí otočného knoflíku lze otáčením otočného knoflíku změnit barevnou teplotu. Otáčením ve směru hodinových ručiček se dosáhne chladnějšího světla. Otáčením proti směru hodinových ručiček se dosáhne teplejšího světla.

## 5.4 Výměna baterie

Obrázkový návod » „III“ na straně 4

Vybitá baterie musí být vyměněna podle obrázkového návodu IV.



## 6. Technické údaje

### Technické údaje otočného tlačítka

Č. výt.	LT ERP BW
Vysílací a přijímací frekvence bluetooth [GHz]	2,4
Vysílací výkon [dBm]	< 7
Rozměry (V x Š x H) [mm]	70 x 70 x 20
Rozměry skla (V x Š x H) [mm]	64 x 64 x 3
Hmotnost [g]	66
Max. dosah [m]	> 10
Baterie, typ	CR2032

### Technické údaje baterie

Č. výt.	-
Typ	CR2032
Napětí [V]	3
Kapacita [mAh]	210–230
Chemický systém	Li-MnO <sub>2</sub>



## 7. Likvidace



### UPOZORNĚNÍ NA OCHRANU ŽIVOTNÍHO PROSTŘEDÍ! Ekologické škody při nesprávné likvidaci!

Při nesprávné likvidaci se elektrospotřebiče a baterie mohou dostat do životního prostředí a způsobit vážné ekologické škody.

- Nikdy nelikvidujte elektrické spotřebiče a baterie jako domovní odpad.
- Při likvidaci dodržujte místní předpisy.



#### Otočné tlačítko

Elektrické přístroje likvidujte na sběrných místech v souladu s místními předpisy.



#### Baterie

Baterie likvidujte odděleně od elektrických přístrojů na sběrných místech v souladu s místními předpisy.



# 1. A rövid útmutatóról

Jelen rövid útmutató kizárólag a **Schlüter®-forgókapcsolóra (LIPROTEC-rendszerek Schlüter®-ZONES rendszerrel)** vonatkozik, és összességében csupán a „Schlüter-ZONES használati útmutató”, a „LIPROTEC-EASY használati útmutató” és a „LED-szalagok használati útmutatója” kiegészítéseként szolgál. A rövid útmutató nem tartalmaz minden fontos információt és tudnivalót a LIPROTEC-rendszer biztonságos használatához kapcsolódóan. A forgókapcsoló használata előtt olvassa el teljes egészében a fő útmutatókat.

## Vonatkozó dokumentumok

Jelen rövid útmutató mellett a további komponensek rövid útmutatói és a fő útmutatók is érvényben vannak. Feltétlenül vegye figyelembe a bennük foglalt utasításokat és tudnivalókat.

## 2. Saját biztonsága érdekében



### **FIGYELMEZTETÉS!** **Sérülésveszély hiányzó információk miatt!**

A fő útmutatók olyan fontos és biztonsági szempontból lényeges információkat tartalmaznak, amelyek a jelen rövid útmutatóban nem szerepelnek. Ezen információk ismeretének hiányában anyagi károk és személyi sérülések következhetnek be.

- Olvassa el a fő útmutatókat a forgókapcsoló használata előtt.
- A forgókapcsoló csak a fő útmutatókban ismertetett képesítés birtokában telepíthető és állítható be.



## 3. Rendeltetés

A forgókapcsoló kizárólag a Schlüter®-LIPROTEC-rendszer és a Schlüter®-ZONES-rendszer komponenseivel együtt történő használatra szolgál.

A forgókapcsoló a Schlüter®-ZONES-rendszer Bluetooth-Mesh-vevőivel való csatolásra szánt eszköz, amely lehetővé teszi a Bluetooth-Mesh-vevők távvezérlését. Ily módon a LED-modulok/-szalagok be- és kikapcsolása mellett szabályozni lehet a világítási tulajdonságokat.

## 4. Beépítés

### 4.1 Adapterlap elhelyezése

Képes útmutató » „I”, 2. oldal

A forgókapcsolót az adapterlapon keresztül lehet rögzíteni a falon. Az adapterlap a falra ragasztható, vagy csavarok segítségével rögzíthető a falon. Az adapterlapon lévő furatok szokványos kapcsolófoglalatokhoz is illenek.

#### **Adapterlap rögzítése ragasztócsíkokkal**

1. Tisztítsa meg a rögzítési hely felületét és az adapterlap hátoldalát.
2. Húzza le a védőfóliát az egyik mellékelt ragasztópárna egyik oldaláról.
3. Fent ragassza a ragasztócsíkot az adapterlap hátoldalára.

4. Ismétlje meg a 2. és 3. lépést jobbra, lent és balra (lásd a képes útmutatót).
5. A ragasztócsikkokkal néhány másodpercig nyomja rá egyenesen az adapterlapot a falra.
  - > Az adapterlap fel van helyezve.

### **Adapterlap rögzítése csavarokkal**

1. Győződjön meg róla, hogy a fal a rögzítési helyen egyenes és 40 mm furatmélységhez alkalmas.
2. Egy síkban, vízszintesen jelölje be a két furatot egymástól 60 mm távolságban.
3. 5 mm-es fúróval fúrja ki a lyukakat a bejelölt helyeken (furatmélység: 40 mm).
4. Nyomja be a mellékelt dübeleket a furatokba.
5. Ha szükséges, igazítsa be az adapterlapot a kapcsolókeret vastagságának megfelelően (csak akkor, ha nem a mellékelt forgókapcsolóházat használja).
6. Rögzítse az adapterlapot a falon a mellékelt csavarok segítségével.
7. Húzza meg a csavarokat csillagcsavarhúzóval.
  - > Az adapterlap fel van helyezve.



## 4.2 Forgókapcsolóház és forgókapcsoló elhelyezése

Képes útmutató » „II”, 3. oldal

### **Forgókapcsoló elhelyezése az adapterlapon**

1. Illessze rá a forgókapcsolóházat az adapterlapra.
2. Helyezze be a forgókapcsolólapot a forgókapcsolóházba, majd nyomja rá.
  - > A forgókapcsolóház és a forgókapcsoló fel van helyezve.

### **Forgókapcsoló elhelyezése harmadik gyártó keretén**

A forgókapcsoló a mellékelt forgókapcsolóház helyett harmadik gyártók 55 mm-es belső méretű kapcsolókereteibe is beépíthető.

1. Illessze rá a harmadik gyártó keretét az adapterlapra.
2. Helyezze be a forgókapcsolólapot a harmadik gyártó keretébe, majd nyomja rá. A harmadik gyártó kerete és a forgókapcsoló fel van helyezve.

## 5. Kezelés

### 5.1 Forgókapcsoló beprogramozása

A forgókapcsolót először be kell programozni, hogy azon keresztül vezérelni lehessen a LIPROTEC-rendszert. Az alábbiakban leírtakat alkalmazhatja akkor is, ha a forgókapcsoló elveszti a kapcsolatot, és újra kell programozni.

Képes útmutató » „IV”, 5. oldal

1. Válassza le a forgókapcsolóval összekapcsolandó Bluetooth-Mesh-vevő hálózati adapterét a feszültségellátásról. Ehhez húzza ki a hálózati adaptert a csatlakozóaljzatból.
2. Ezt a Bluetooth-Mesh-vevőt csatlakoztassa újra a feszültségellátáshoz (dugja be a csatlakozóaljzatba).
3. A feszültségellátás létrehozását követő 5 mp-en belül nyomja meg egymás után ötször a forgókapcsoló forgógombját.
  - > A Bluetooth-Mesh-vevő állapotjelző LED-je villog, mialatt a forgókapcsoló kapcsolódási adatai mentésre kerülnek a Bluetooth-Mesh-vevőben.

A forgókapcsoló programozása kész. Innentől az újonnan beprogramozott forgókapcsolóval vezérelhető a Bluetooth-Mesh-vevő.



## 5.2 Forgókapcsoló leválasztása

Ha egy Bluetooth-Mesh-vevőt már nem kíván tovább vezérelni a forgókapcsolón keresztül, akkor le kell választani a forgókapcsolót. A forgókapcsoló ezáltal elveszti a kapcsolatot.

1. Válassza le annak a Bluetooth-Mesh-vevőnek a hálózati adapterét a feszültségellátásról, amelynek megszünteti a kapcsolatát a forgókapcsolóval. Ehhez húzza ki a hálózati adaptert a csatlakozóaljzatból.
2. Ezt a Bluetooth-Mesh-vevőt csatlakoztassa újra a feszültségellátáshoz (dugja be a csatlakozóaljzatba).
3. A feszültségellátás létrehozását követő 5 mp-en belül nyomja meg egymás után hétszer a forgókapcsoló forgógombját.
  - > A csatlakoztatott LED-modulok háromszor villognak. A forgókapcsolóval ezután már nem vezérelhető a Bluetooth-Mesh-vevő.

## 5.3 LIPROTEC-rendszer kezelése forgókapcsolóval

Forgókapcsolóval a Bluetooth-Mesh-vevőkhöz csatlakoztatott összes LED-modul/-szalag közösen vezérelhető. Ehhez a Bluetooth-Mesh-vevőket be kell programozni a forgókapcsolóhoz.



### Fényerő módosítása

A forgógomb forgatásával beállítható a csatlakoztatott LED-modulok/-szalagok fényereje. Az óramutató járásával megegyező irányba forgatás növeli a fényerőt. Az óramutató járásával ellentétes irányba forgatás csökkenti a fényerőt.

### Színhőmérséklet módosítása

(Csak RGB+W-Bluetooth-Mesh-vevővel)

A forgógomb kétszeri gyors megnyomása után módosítható a színhőmérséklet a forgógomb forgatásával. Az óramutató járásával megegyező irányba forgatás = hidegebb fény. Az óramutató járásával ellentétes irányba forgatás = melegebb fény.

## 5.4 Elemcsere

Képes útmutató » „III”, 4. oldal

A lemerült elemet a IV. képes útmutatóban látható módon kell kicserélni.



## 6. Műszaki adatok

### Forgókapcsoló műszaki adatai

Cikkszám	LT ERP BW
Sugárzási és vételi frekvencia, Bluetooth [GHz]	2,4
Sugárzási teljesítmény [dBm]	< 7
Méreték (Ma x Sz x Mé) [mm]	70 x 70 x 20
Üveg méretei (Ma x Sz x Mé) [mm]	64 x 64 x 3
Tömeg [g]	66
Hatótávolság, max. [m]	> 10
Elem típusa	CR2032

### Elem műszaki adatai

Cikkszám	-
Típus	CR2032
Feszültség [V]	3
Kapacitás [mAh]	210 – 230
Vegyi összetétel	Li-MnO <sub>2</sub>

## 7. Ártalmatlanítás



### **KÖRNYEZETI TUDNIVALÓ!** **Környezeti károk helytelen ártalmatlanítás miatt!**

Helytelen ártalmatlanítás esetén az elektromos készülékek és az elemek a környezetbe juthatnak és súlyos környezeti károkat okozhatnak.

- Az elektromos készülékeket és az elemeket tilos a háztartási hulladékkal együtt ártalmatlanítani.
- Az ártalmatlanítás során vegye figyelembe a helyi rendelkezéseket.



### **Forgókapcsoló**

Az elektromos készülékeket gyűjtőhelyeken keresztül ártalmatlanítsa a helyi rendelkezések szerint.



### **Elemek**

Az elemeket az elektromos készülékektől különválogatva, gyűjtőhelyeken keresztül ártalmatlanítsa a helyi rendelkezések szerint.



# 1. Om denne korte vejledning

Denne korte vejledning gælder udelukkende for **Schlüter®-drejekontakten til LIPROTEC-systemer med Schlüter®-ZONES** og er udelukkende et supplement til hovedvejledningerne „Betjeningsvejledning Schlüter-ZONES“, „Betjeningsvejledning LIPROTEC-EASY“ og „Brugsanvisning LED-striber“. Denne korte vejledning indeholder ikke alle vigtige informationer og henvisninger, der muliggør en sikker drift af LIPROTEC-systemet. Læs hovedvejledningen fuldstændigt før omgang med drejekontakten.

## Bilag, der også gælder

Ud over denne korte vejledning gælder de korte vejledninger for andre komponenter og hovedvejledningerne. Overhold anvisningerne, der er indeholdt dér, og følg ubetinget henvisninger.

## 2. Af hensyn til din sikkerhed



### **ADVARSEL!**

#### **Fare for kvæstelser på grund af manglende informationer!**

Hovedvejledningerne indeholder vigtige og sikkerhedsrelevante informationer, der ikke er indeholdt i denne korte vejledning. Hvis disse informationer ikke kendes, kan konsekvensen være materielle skader og kvæstelser.

- Læs først hovedvejledningerne, anvend derefter drejekontakten.
- Installér og indstil kun drejekontakten med kvalifikationen, der er beskrevet i hovedvejledningerne.



## 3. Anvendelsesformål

Drejekontakten er udelukkende beregnet til anvendelse i kombination med systemkomponenterne i Schlüter®-LIPROTEC-systemet og Schlüter®-ZONES-systemet.

Drejetasten er i den forbindelse beregnet til forbindelsen med Bluetooth-mesh-modtagerne i Schlüter®-ZONES-systemet og muliggør fjernstyringen af de forbundne Bluetooth-mesh-modtagere. Ud over at tænde og slukke LED-moduler/-striber kan lysegenskaberne på den måde tilpasses.

## 4. Montering

### 4.1 Anbringelse af adapterpladen

Billedvejledning » "I" på side 2

Drejekontakten fastgøres på væggen med adapterpladen. Adapterpladen kan enten klæbes på væggen eller fastgøres på væggen med skruer. Hullerne til skruerne på adapterpladen passer også til almindelige kontaktfatninger.

#### **Fastgørelse af adapterplade med klæbestrimler**

1. Rengør fladen på fastgørelsesstedet og bagsiden af adapterpladen.
2. Træk beskyttelsesfolien af fra en side af en af de medfølgende klæbepuder.

3. Klæb klæbestrimlen på foroven på bagsiden af adapterpladen.
4. Gentag trin 2 og 3 for positionerne til højre, fornedet og til venstre (se billedvejledningen).
5. Tryk adapterpladen lige på og med klæbestrimlerne mod væggen i et par sekunder.
  - > Adapterpladen er anbragt.

### **Fastgørelse af adapterplade med skruer**

1. Sørg for, at væggen på fastgørelsesstedet er plan og egnet til en boreddybde på 40 mm.
2. Lav to markeringer vandret på samme niveau til boringer med en indbyrdes afstand på 60 mm.
3. Lav boringer med et 5 mm-bor på de markerede steder (boreddybde: 40 mm).
4. Tryk de medfølgende dyvler ind i borehullerne.
5. Justér om nødvendigt adapterpladen, så den passer til kontaktrammens tykkelse (kun vis det medfølgende drejekontaktus ikke anvendes).
6. Fastgør adapterpladen på væggen ved hjælp af de medfølgende skruer.
7. Spænd skruerne manuelt fast med en stjerneskrueetrækker.
  - > Adapterpladen er anbragt.



## 4.2 Anbringelse af drejekontakthus og drejekontakt

Billedvejledning

» "II" på side 3

### **Anbringelse af drejekontakten på adapterpladen**

1. Sæt drejekontakthuset på adapterpladen.
2. Sæt drejekontaktpladen i drejekontakthuset, og tryk på den.
  - > Drejekontakthuset og drejekontakten er anbragt.

### **Anbringelse af drejekontakten på rammer fra andre producenter**

Drejekontakten kan også monteres i kontaktrammer med et indvendigt mål på 55 mm fra andre producenter i stedet for i det medfølgende drejekontakthus.

1. Sæt ramme fra den anden producenten på adapterpladen.
2. Sæt drejekontaktne i rammen fra den anden producent, og tryk på den. Rammen fra den anden producent og drejekontakten er anbragt.



## 5. Betjening

### 5.1 Indlæring af drejekontakten

For at LIPROTEC-systemet kan styres med drejekontakten, skal den først indlæres. Hvis drejekontakten mister sin forbindelse, kan den indlæres igen som beskrevet i det følgende.

Billedvejledning » "IV" på side 5

1. Afbryd strømforsyningen til Bluetooth-mesh-modtageren, der skal forbindes med drejekontakten, fra spændingsforsyningen. Træk til det formål strømforsyningen ud af stikkontakten.
2. Forbind igen denne Bluetooth-mesh-modtager med spændingsforsyningen (sæt den i stikkontakten).
3. Tryk fem gange efter hinanden på drejekontaktens drejeknap inden for de første 5 sek. efter etablering af spændingsforsyningen.
  - > Bluetooth-mesh-modtagerens status-LED blinker, mens drejekontaktens forbindelsesdata gemmes i Bluetooth-mesh-modtageren.

Drejekontakten er indlært. Bluetooth-mesh-modtageren kan nu styres med den nyindlærte drejekontakt.



## 5.2 Afbrydelse af drejekontakt

Hvis en Bluetooth-mesh-modtager ikke længere skal styres med drejekontakten, skal drejekontakten afbrydes. Herved mister drejekontakten sin forbindelse.

1. Afbryd strømforsyningen til Bluetooth-mesh-modtageren, hvis forbindelse med drejekontakten skal afbrydes, fra spændingsforsyningen. Træk til det formål strømforsyningen ud af stikkontakten.
2. Forbind igen denne Bluetooth-mesh-modtager med spændingsforsyningen (sæt den i stikkontakten).
3. Tryk syv gange efter hinanden på drejekontaktens drejeknap inden for de første 5 sek. efter etablering af spændingsforsyningen.
  - > De tilsluttede LED-moduler blinker tre gange. Derefter styres Bluetooth-mesh-modtageren ikke længere af drejekontakten.

## 5.3 Betjening af LIPROTEC-system med drejekontakt

Ved hjælp af drejekontakten kan alle LED-moduler/-striber, der er tilsluttet til Bluetooth-mesh-modtagerne, styres sammen. Bluetooth-mesh-modtagerne skal i den forbindelse være indlært til drejekontakten.

### Tilpasning af lysstyrken

Ved at dreje drejeknappen kan de tilsluttede LED-modulers/-stribers lysstyrke indstilles. Hvis du drejer med uret, forøges lysstyrken. Hvis du drejer mod uret, reduceres lysstyrken.

### Tilpasning af farvetemperaturen

(kun med RGB+W-Bluetooth-mesh-modtager)

Når der trykkes to gange hurtigt på drejeknappen, kan farvetemperaturen ændres ved at dreje drejeknappen. Hvis du drejer med uret, skabes der et koldere lys. Hvis du drejer mod uret, skabes der et varmere lys.

## 5.4 Udskiftning af batteri

Billedvejledning » "III" på side 4

Et afladet batteri skal udskiftes som vist på billedvejledning IV.



## 6. Tekniske data

### Tekniske data for drejekontakt

Art.nr.	LT ERP BW
Sende- og modtagefrekvens for Bluetooth [GHz]	2,4
Sendeeffekt [dBm]	< 7
Mål (H x B x D) [mm]	70 x 70 x 20
Mål glas (H x B x D) [mm]	64 x 64 x 3
Vægt [g]	66
Rækkevidde, maks. [m]	> 10
Batteri, type	CR2032

### Tekniske data for batteri

Art.nr.	-
Type	CR2032
Spænding [V]	3
Kapacitet [mAh]	210 – 230
Kemisk system	Li-MnO <sub>2</sub>

## 7. Bortskaffelse



### **MILJØHENVISNING!** **Miljøskader på grund af forkert bortskaffelse!**

Hvis elektrisk udstyr og batterier bortskaffes forkert, kan de komme ud i miljøet og forårsage alvorlige miljøskader.

- Bortskaf aldrig elektrisk udstyr og batterier med husholdningsaffaldet.
- Overhold de lokale bestemmelser ved bortskaffelsen.



### **Drejekontakt**

Bortskaf elektrisk udstyr via indsamlingssteder i overensstemmelse med de lokale bestemmelser.



### **Batterier**

Bortskaf batterier separat fra elektrisk udstyr via indsamlingssteder i overensstemmelse med de lokale bestemmelser.



# 1. Om denna korta anvisning

Denna korta anvisning gäller endast för **Schlüter®-vridknappen för LIPROTEC-system med Schlüter®-ZONES** och är endast en komplettering till huvudanvisningarna "Bruksanvisning Schlüter-ZONES", "Bruksanvisning LIPROTEC-EASY" och "Bruksanvisning LED-remsor". Denna korta anvisning innehåller inte all viktig information som är nödvändig för en säker drift av LIPROTEC-systemet. Innan man hanterar vridknappen ska man läsa hela huvudanvisningen.

## Medgällande underlag

Förutom denna korta anvisning gäller de korta anvisningarna för andra komponenter och huvudanvisningarna. Följ och observera alla anvisningar.

## 2. För din egen säkerhet



### **VARNING!**

### **Skaderisk p.g.a. att information saknas!**

Huvudanvisningarna innehåller viktig och säkerhetsrelevant information, som inte finns i denna korta anvisning. Om man inte känner till denna information finns det risk för personskador och materiella skador.

- Läs först huvudanvisningen och använd sedan vridknappen.
- Installera och ställ endast in vridknappen om du har motsvarande kvalifikation som beskrivs i huvudanvisningen.



## 3. Avsedd användning

Vridknappen får endast användas i kombination med systemkomponenterna från Schlüter®-LIPROTEC-systemet och Schlüter®-ZONES-systemet.

Vridknappen är kopplingen mellan Bluetooth-mesh-mottagaren till Schlüter®-ZONES-systemet och gör det möjligt att fjärrstyra Bluetooth-mesh-mottagaren. Förutom påslagning och avstängning av LED-moduler/remсор kan ljusegenskaper anpassas.

## 4. Montering

### 4.1 Sätta fast adapterplatta

Bildanvisning » "1" på sidan 2

Vridknappen kan fästas på väggen med adapterplattan. Adapterplattan kan antingen klistras eller skruvas fast på väggen. Hålen för skruvarna på adapterplattan passar även till standardbrytare.

#### **Montera adapterplattan med tejprensor**

1. Rengör väggen där adapterplattan ska fästas och adapterplattans baksida.
2. Ta bort skyddsfoliet från ena sidan på den medföljande tejpren.



3. Klistra fast tejprensans upptill på adapterplattans baksida.
4. Upprepa steg 2 och 3 för positionerna höger, vänster och nedtill (se bilden).
5. Tryck adapterplattan korrekt riktad med tejprensorna mot väggen några sekunder.
  - > Adapterplattan är monterad.

### **Montera adapterplattan med skruvar**

1. Säkerställ att väggen är jämn och lämplig för ett 40 mm djupt hål på monteringsstället.
2. Markera 2 hål vågrätt med 60 mm avstånd på väggen.
3. Borra hål på markeringarna med en 5 mm borr (borrdjup: 40 mm).
4. Tryck in de medföljande pluggarna i borrhålen.
5. Vid behov, rikta adapterplattan så att den passar tjockleken på ramen (bara om det medföljande vridknappshuset inte används).
6. Fäst adapterplattan på väggen med hjälp av de medföljande skruvarna.
7. Dra fast skruvarna med en stjärnmejsel.
  - > Adapterplattan är monterad.



## 4.2 Montera vridknappshuset och vridknappen

Bildanvisning » "II" på sidan 3

### Montera vridknappen på adapterplattan

1. Sätt fast vridknappshuset på adapterplattan.
2. Sätt in vridknappsplattan i vridknappshuset och tryck fast.  
> Vridknappshuset och vridknappen är monterade.

### Montera vridknappen på en ram från andra tillverkare

I stället för det medföljande vridknappshuset kan vridknappen sättas fast i ramar från andra tillverkare med ett innermått på 55 mm.

1. Sätt fast ramen från en annan tillverkare på adapterplattan.
2. Sätt in vridknappsplattan i ramen från en annan tillverkare och tryck fast. Ramen från en annan tillverkare och vridknappen är monterad.

## 5. Användning

### 5.1 Lära in vridknappen

För att LIPROTEC-systemet ska kunna styras via vridknappen måste den först läras in. Även om vridknappen tappar förbindelsen beskriver vi här nedan hur den kan läras in på nytt.

Bildanvisning » "IV" på sidan 5

1. Koppla bort spänningsförsörjningen till nätdelen på Bluetooth-mesh-mottagaren som ska förbindas med vridknappen. För detta drar du ut nätdelens kontakt från uttaget.
2. Anslut sedan denna Bluetooth-mesh-mottagare med spänningsförsörjningen igen (sätt in kontakten i uttaget).
3. Inom 5 sek. efter att spänningsförsörjningen har slagits på ska man trycka på vridknappen fem gånger.
  - > Status-LED-lampan blinkar på Bluetooth-mesh-mottagaren medan anslutningsdata för vridknappen sparas i Bluetooth-mesh-mottagaren.

Vridknappen är inlärd. Nu kan Bluetooth-mesh-mottagaren styras via den inlärd vridknappen.



## 5.2 Koppla bort vridknappen

Om en Bluetooth-mesh-mottagare inte längre ska styras via vridknappen måste vridknappen kopplas bort. Därmed förlo-  
rar vridknappen förbindelsen.

1. Koppla bort spänningsförsörjningen till nätdelen på Bluetooth-mesh-mottagaren som ska kopplas bort från vridknappen. För detta drar du ut nätdelens kontakt från uttaget.
2. Anslut sedan denna Bluetooth-mesh-mottagare med spänningsförsörjningen igen (sätt in kontakten i uttaget).
3. Inom 5 sek. efter att spänningsförsörjningen har slagits på ska man trycka på vridknappen sju gånger.
  - > Den anslutna LED-modulen blinkar tre gånger. Därefter är Bluetooth-mesh-mottagaren inte längre styrd av vridknappen.

## 5.3 Använda LIPROTEC-systemet med vridknapp

Med vridknappen kan alla LED-moduler/remсор, som är anslutna till Bluetooth-mesh-mottagaren, styras gemensamt. För detta måste Bluetooth-mesh-mottagaren paras ihop med vridknappen.

### **Anpassa ljusstyrkan**

Vrid på vridknappen för att ställa in ljusstyrkan på de anslutna LED-modulerna/remсорna. Vrid medurs för att öka ljusstyrkan. Vrid moturs för att minska ljusstyrkan.

## Anpassa färgtemperaturen

(Bara med RGB+W-Bluetooth-mesh-mottagare)

Tryck snabbt två gånger på vridknappen. Därefter kan man vrida vridknappen för att ändra färgtemperaturen. Vrid medurs för att skapa ett kallt ljus. Vrid moturs för att skapa ett varmt ljus.

## 5.4 Byta batteri

Bildanvisning » "III" på sidan 4

Ett tomt batteri måste sättas in enligt bilden IV.



## 6. Tekniska data

### Tekniska data vridknapp

Artikelnr	LT ERP BW
Sändnings- och mottagningsfrekvens Bluetooth [GHz]	2,4
Sändnings-effekt [dBm]	< 7
Mått (H x B x D) [mm]	70 x 70 x 20
Mått glas (H x B x D) [mm]	64 x 64 x 3
Vikt [g]	66
Räckvidd, max. [m]	> 10
Batteri, typ	CR2032

### Tekniska data batteri

Artikelnr	-
Typ	CR2032
Spänning [V]	3
Kapacitet [mAh]	210 – 230
Kemiskt system	Li-MnO <sub>2</sub>

## 7. Avfallshantering



### **MILJÖHÄNVISNING!** **Miljöskador p.g.a. felaktig avfallshandtering!**

Vid felaktig avfallshandtering kan elapparater och batterier hamna i naturen och orsaka allvarliga miljöskador.

- Elapparater och batterier får aldrig avfallshandteras i hushållsavfallet.
- Vid avfallshandtering ska lokala bestämmelser observeras.



### **Vridknapp**

Avfallshandtera elapparater på återvinningsstationer enligt lokala bestämmelser.



### **Batterier**

Avfallshandtera batterier separat från elapparater på återvinningsstationer enligt lokala bestämmelser.



# 1. O tomto krátkom návode

Tento krátky návod sa týka výhradne otočného tlačidla **Schlüter® pre systémy LIPROTEC s Schlüter®-ZONES** a je len doplnením hlavných návodov „Návod na použitie prijímača Bluetooth“, „Návod na použitie LIPROTEC-EASY“ a „Návod na použitie LED pásikov“. Tento krátky návod na použitie neobsahuje všetky dôležité informácie a pokyny, ktoré umožňujú bezpečnú prevádzku systému LIPROTEC. Pred používaním otočného tlačidla si prečítajte celý hlavný návod.

## Súvisiace podklady

Popri tomto krátkom návode platia krátke návody k ďalším komponentom a hlavné návody. Postupujte podľa pokynov a bezpodmienečne dodržiavajte upozornenia obsiahnuté v týchto návodoch.



## 2. Pre vašu bezpečnosť



### **VAROVANIE!**

#### **Nebezpečenstvo poranenia v dôsledku chýbajúcich informácií!**

Hlavné návody obsahujú dôležité a z hľadiska bezpečnosti relevantné informácie, ktoré nie sú obsiahnuté v tomto krátkom návode. Ak vám tieto informácie nie sú známe, môže to mať za následok vecné škody a zranenia osôb.

- Najskôr si prečítajte hlavný návod a až potom používajte otočné tlačidlo.
- Otočné tlačidlo nainštalujte a nastavte iba s kvalifikáciou popísanou v hlavných návodoch.



## 3. Účel použitia

Otočné tlačidlo je určené výhradne na použitie v kombinácii s komponentmi systému Schlüter®-LIPROTEC a systému Schlüter®-ZONES.

Otočné tlačidlo je určené na párovanie s prijímačmi Bluetooth Mesh systému Schlüter®-ZONES a umožňuje diaľkové ovládanie pripojených prijímačov Bluetooth Mesh. Popri zapnutí a vypnutí LED modulov/pásikov je možné prispôbiť svetelné vlastnosti.

## 4. Inštalácia

### 4.1 Montáž adaptérovej dosky

Obrazový návod » „I“ na strane 2

Otočné tlačidlo sa pripevní na stenu pomocou adaptérovej dosky. Adaptérová doska sa môže buď prilepiť na stenu, alebo upevniť do steny pomocou skrutiek. Otvory pre skrutky na adaptérovej doske sú vhodné aj pre bežné spínačové objímky.

#### **Upevnenie adaptérovej dosky pomocou lepiacich pásikov**

1. Očistite povrch v mieste montáže a zadnú stranu adaptérovej dosky.
2. Stiahnite ochrannú fóliu z jednej strany jednej dodaných lepiacich podložiek.

3. Nalepte lepiaci pásik na hornú časť zadnej strany adaptérovej dosky.
4. Zopakujte 2. a 3. krok pre pravú, spodnú a ľavú polohu (pozri obrazový návod).
5. Na niekoľko sekúnd pritlačte adaptérovú dosku rovno a s lepiacimi prúžkami k stene.  
> Adaptérová doska je namontovaná.

### **Upevnenie adaptérovej dosky pomocou skrutiek**

1. Uistite sa, že stena v mieste montáže je rovná a vhodná na vrtanie do hĺbky 40 mm.
2. Urobte dve vodorovné značky v jednej rovine pre otvory vzdialené od seba 60 mm.
3. Na vyznačených miestach vyvrtajte otvory pomocou 5 mm vrtáka (hĺbka vrtania: 40 mm).
4. Do vyvrtaných otvorov zatlačte dodané rozperné kolíky.
5. V prípade potreby zarovnajzte adaptérovú dosku tak, aby zodpovedala hrúbke rámu spínača (len ak sa nepoužíva dodané kryt otočného tlačidla).
6. Pripevnite adaptérovú dosku na stenu pomocou dodaných skrutiek.
7. Skrutky utiahnite ručne pomocou krížového skrutkovača.  
> Adaptérová doska je namontovaná.



## 4.2 Montáž krytu otočného tlačidla a otočného tlačidla

Obrazový návod » „II“ na strane 3

### Montáž krytu otočného tlačidla na adaptérovú dosku

1. Nasadíte kryt otočného tlačidla na adaptérovú dosku.
2. Vložte dosku otočného tlačidla do krytu otočného tlačidla dosku a zatlačte.
  - > Kryt otočného tlačidla a otočné tlačidlo sú namontované.

### Montáž otočného tlačidla na rám výrobcov tretích strán

Namiesto dodaného krytu otočného tlačidla možno otočné tlačidlo nainštalovať aj do spínačových rámov tretích strán s vnútorným rozmerom 55 mm.

1. Nasadíte rám výrobcov tretích strán na adaptérovú dosku.
2. Vložte dosku otočného tlačidla do rámu výrobcov tretích strán a zatlačte. Rám výrobcov tretích strán a otočného tlačidlo sú namontované.

## 5. Ovládanie

### 5.1 Naučenie otočného tlačidla

Aby sa systém LIPROTEC dal ovládať pomocou otočného tlačidla, musí sa najskôr naučiť. Aj keď otočné tlačidlo stratí spojenie, možno ho spojenie znova naučiť podľa popisu uvedeného ďalej v texte.

Obrazový návod » „IV“ na strane 5

1. Odpojte napájací zdroj prijímača Bluetooth Mesh, ktorý má byť pripojený k otočnému tlačidlu, od napájania. Na tento účel vytiahnite napájací zdroj zo zásuvky.
2. Znovu pripojte prijímač Bluetooth Mesh k napájaniu (zapojte ho do zásuvky).
3. Počas prvých 5 sekúnd po pripojení napájania stlačte päťkrát za sebou otočný gombík otočného tlačidla.
  - > Stavová LED prijímača Bluetooth Mesh zabliká, zatiaľ čo sa v prijímači Bluetooth Mesh ukladajú údaje o pripojení otočného tlačidla.

Otočné tlačidlo je naučené. Teraz môžete prijímač Bluetooth Mesh ovládať novonaučeným otočným tlačidlom.



## 5.2 Odpojenie otočného tlačidla

Ak sa viac prijímač Bluetooth Mesh nemá ovládať pomocou otočného tlačidla, otočné tlačidlo sa musí odpojiť. To spôsobí, že otočné tlačidlo stratí spojenie.

1. Odpojte napájací zdroj prijímača Bluetooth Mesh, ktorého spojenie s otočným tlačidlom sa má prerušiť, od napájania. Na tento účel vytiahnite napájací zdroj zo zásuvky.
2. Znovu pripojte prijímač Bluetooth Mesh k napájaniu (zapojte ho do zásuvky).
3. Počas prvých 5 sekúnd po pripojení napájania stlačte sedemkrát za sebou otočný gombík otočného tlačidla.
  - > Pripojené LED moduly trikrát zablikajú. Potom už prijímač Bluetooth Mesh nie je ovládaný otočným tlačidlom.

## 5.3 Ovládanie systému LIPROTEC-System pomocou otočného tlačidla

Pomocou otočného tlačidla môžete spoločne ovládať všetky LED moduly/pásiky pripojené k prijímaču Bluetooth Mesh. Prijímač Bluetooth Mesh pritom musí byť naučený na otočné tlačidlo.

### Nastavenie jasu

Otáčaním otočného gombíka nastavíte jas pripojených LED modulov/pásikov. Otáčaním v smere hodinových ručičiek sa jas zvyšuje. Otáčaním proti smeru hodinových ručičiek sa jas znižuje.

### Nastavenie teploty farieb

(Len s prijímačom RGB+W Bluetooth Mesh)

Po dvojitom rýchlom stlačení otočného gombíka môžete otáčaním otočného gombíka zmeniť teplotu farieb. Otáčaním v smere hodinových ručičiek sa dosiahne chladnejšie svetlo. Otáčaním proti smeru hodinových ručičiek sa dosiahne teplejšie svetlo.

## 5.4 Výmena batérie

Obrazový návod » „III“ na strane 4

Vybitá batéria sa musí vymeniť tak, ako je znázornené v obrazovom návode IV.



## 6. Technické údaje

### Technické údaje k otočnému tlačidlu

Č. výr.	LT ERP BW
Frekvencia prijímaného signálu Bluetooth [GHz]	2,4
Vysielací výkon [dBm]	< 7
Rozmery (v x š x h) [mm]	70 x 70 x 20
Rozmery skla (v x š x h) [mm]	64 x 64 x 3
Hmotnosť [g]	66
Dosah, max. [m]	> 10
Batéria, typ	CR2032

### Technické údaje k batérii

Č. výr.	-
Typ	CR2032
Napätie [V]	3
Kapacita [mAh]	210 – 230
Chemický systém	Li-MnO <sub>2</sub>



## 7. Likvidácia



### **UPOZORNENIE O OCHRANE ŽIVOTNÉHO PROSTREDIA!** **Pri nesprávnej likvidácii hrozí nebezpečenstvo poškodenia životného prostredia!**

Pri nesprávnej likvidácii sa elektrické zariadenia a batérie môžu dostať do životného prostredia a spôsobiť vážne škody na životnom prostredí.

- Elektrické zariadenia a batérie nikdy nevyhadzujte do domového odpadu.
- Pri likvidácii dodržiavajte miestne predpisy.



### **Otočné tlačidlo**

Elektrické zariadenie likvidujte na zberných miestach v súlade s miestnymi predpismi.



### **Batérie**

Batérie likvidujte oddelene od elektrických spotrebičov na zberných miestach v súlade s miestnymi predpismi.







INNOVATIONEN MIT PROFIL

557 595 – 01/23