



SHI-PRODUKTPASS

Produkte finden - Gebäude zertifizieren

SHI-Produktpass-Nr.:

2798-10-1003

Schlüter®- Aluminiumprofile

Warengruppe: Belagsabschluss- und Kantenschutzprofil - Fliesenverlegung - Bodenbeläge



Schlüter-Systems KG
Schmöllestraße 7
58640 Iserlohn



Produktqualitäten:









Köttner

Helmut Köttner
Wissenschaftlicher Leiter
Freiburg, den 10.01.2025



Inhalt

 SHI-Produktbewertung 2024	1
 Qualitätssiegel Nachhaltiges Gebäude	2
 EU-Taxonomie	3
 DGNB Neubau 2023	4
 BNB-BN Neubau V2015	5
 BREEAM DE Neubau 2018	6
Produktsiegel	7
Rechtliche Hinweise	8
Technisches Datenblatt	9

Wir sind stolz darauf, dass die SHI-Datenbank, die erste und einzige Datenbank für Bauprodukte ist, die ihre umfassenden Prozesse sowie die Aktualität regelmäßig von dem unabhängigen Prüfunternehmen SGS-TÜV Saar überprüfen lässt.





Produkt:

Schlüter®-Aluminiumprofile

SHI Produktpass-Nr.:

2798-10-1003



SHI-Produktbewertung 2024

Seit 2008 etabliert die Sentinel Holding Institut GmbH (SHI) einen einzigartigen Standard für schadstoffgeprüfte Produkte. Experten führen unabhängige Produktprüfungen nach klaren und transparenten Kriterien durch. Zusätzlich überprüft das unabhängige Prüfunternehmen SGS regelmäßig die Prozesse und Aktualität.

Kriterium	Produktkategorie	Bewertung
SHI-Produktbewertung		Emissionsneutral



Produkt:

Schlüter®-Aluminiumprofile

SHI Produktpass-Nr.:

2798-10-1003



Qualitätssiegel Nachhaltiges Gebäude

Das Qualitätssiegel Nachhaltiges Gebäude, entwickelt durch das Bundesministerium für Wohnen, Stadtentwicklung und Bauwesen (BMWSB), legt Anforderungen an die ökologische, soziokulturelle und ökonomische Qualität von Gebäuden fest. Das Sentinel Holding Institut prüft Bauprodukte gemäß den QNG-Anforderungen für eine Zertifizierung und vergibt das QNG-ready Siegel. Das Einhalten des QNG-Standards ist Voraussetzung für den KfW-Förderkredit. Für bestimmte Produktgruppen hat das QNG derzeit keine spezifischen Anforderungen definiert. Diese Produkte sind als nicht bewertungsrelevant eingestuft, können jedoch in QNG-Projekten genutzt werden.

Kriterium	Pos. / Bauproduktgruppe	Betrachtete Stoffe	QNG Freigabe
3.1.3 Schadstoffvermeidung in Baumaterialien	nicht zutreffend	nicht zutreffend	nicht bewertungsrelevant
Bewertungsdatum: 09.01.2025			



Produkt:

Schlüter®-Aluminiumprofile

SHI Produktpass-Nr.:

2798-10-1003



EU-Taxonomie

Die EU-Taxonomie klassifiziert wirtschaftliche Aktivitäten und Produkte nach ihren Umweltauswirkungen. Auf der Produktebene gibt es gemäß der EU-Verordnung klare Anforderungen zu Formaldehyd und flüchtigen organischen Verbindungen (VOC). Die Sentinel Holding Institut GmbH kennzeichnet qualifizierte Produkte, die diesen Standard erfüllen.

Kriterium	Produkttyp	Betrachtete Stoffe	Bewertung
DNSH - Vermeidung und Verminderung der Umweltverschmutzung		Stoffe nach Anlage C	EU-Taxonomie konform
Nachweis: Erzeugniserklärung vom 19.12.2024			
Bewertungsdatum: 09.01.2025			



Produkt:

Schlüter®-Aluminiumprofile

SHI Produktpass-Nr.:

2798-10-1003



DGNB Neubau 2023

Das DGNB-System (Deutsche Gesellschaft für Nachhaltiges Bauen) bewertet die Nachhaltigkeit von Gebäuden verschiedener Art. Das System ist sowohl anwendbar für private und gewerbliche Großprojekte als auch für kleinere Wohngebäude. Die Version 2023 setzt hohe Standards für ökologische, ökonomische, soziokulturelle und funktionale Aspekte während des gesamten Lebenszyklus eines Gebäudes.

Kriterium	Pos. / Relevante Bauteile / Baumaterialien / Flächen	Betrachtete Stoffe / Aspekte	Qualitätsstufe
ENV 1.2 Risiken für die lokale Umwelt			nicht bewertungsrelevant

Bewertungsdatum: 09.01.2025



Produkt:

Schlüter®-Aluminiumprofile

SHI Produktpass-Nr.:

2798-10-1003



BNB-BN Neubau V2015

Das Bewertungssystem Nachhaltiges Bauen ist ein Instrument zur Bewertung von Büro- und Verwaltungsgebäuden, Unterrichtsgebäuden, Laborgebäuden sowie Außenanlagen in Deutschland. Das BNB wurde vom damaligen Bundesministerium für Umwelt, Naturschutz, Bau und Reaktorsicherheit (BMUB) entwickelt und unterliegt heute dem Bundesministerium für Wohnen, Stadtentwicklung und Bauwesen.

Kriterium	Pos. / Bauprodukttyp	Betrachtete Schadstoffgruppe	Qualitätsniveau
1.1.6 Risiken für die lokale Umwelt			nicht bewertungsrelevant
Bewertungsdatum: 09.01.2025			



Produkt:

Schlüter®-Aluminiumprofile

SHI Produktpass-Nr.:

2798-10-1003



BREEAM DE Neubau 2018

BREEAM (Building Research Establishment Environmental Assessment Methodology) ist ein britisches Gebäudebewertungssystem, welches die Nachhaltigkeit von Neubauten, Sanierungsprojekten und Umbauten einstuft. Das Bewertungssystem wurde vom Building Research Establishment (BRE) entwickelt und zielt darauf ab, ökologische, ökonomische und soziale Auswirkungen von Gebäuden zu bewerten und zu verbessern.

Kriterium	Produktkategorie	Betrachtete Stoffe	Qualitätsstufe
Hea o2 Qualität der Innenraumluft			nicht bewertungsrelevant
Bewertungsdatum: 09.01.2025			



Produkt:

Schlüter®-Aluminiumprofile

SHI Produktpass-Nr.:

2798-10-1003



Produktsiegel

In der Baubranche spielt die Auswahl qualitativ hochwertiger Materialien eine zentrale Rolle für die Gesundheit in Gebäuden und deren Nachhaltigkeit. Produktlabels und Zertifikate bieten Orientierung, um diesen Anforderungen gerecht zu werden. Allerdings besitzt jedes Zertifikat und Label eigene Prüfkriterien, die genau betrachtet werden sollten, um sicherzustellen, dass sie den spezifischen Bedürfnissen eines Bauvorhabens entsprechen.



Produkte mit dem QNG-ready Siegel des Sentinel Holding Instituts eignen sich für Projekte, für welche das Qualitätssiegel Nachhaltiges Gebäude (QNG) angestrebt wird. QNG-ready Produkte erfüllen die Anforderungen des QNG Anhangdokument 3.1.3 "Schadstoffvermeidung in Baumaterialien". Das KfW-Kreditprogramm Klimafreundlichen Neubau mit QNG kann eine höhere Fördersumme ermöglichen.



Produkt:

Schlüter®-Aluminiumprofile

SHI Produktpass-Nr.:

2798-10-1003



Rechtliche Hinweise

(*) Die Kriterien dieses Steckbriefs beziehen sich auf das gesamte Bauobjekt. Die Bewertung erfolgt auf der Ebene des Gebäudes. Im Rahmen einer sachgemäßen Planung und fachgerechten Installation können einzelne Produkte einen positiven Beitrag zum Gesamtergebnis der Bewertung leisten. Das Sentinel Holding Institut stützt sich einzig auf die Angaben des Herstellers.

Alle Kriterien finden Sie unter:

<https://www.sentinel-haus.de/de/Sentinel-Haus/Qualit%C3%A4ten/Qualitaeten-Pruefkriterien>

Wir sind stolz darauf, dass die SHI-Datenbank, die erste und einzige Datenbank für Bauprodukte ist, die ihre umfassenden Prozesse sowie die Aktualität regelmäßig von dem unabhängigen Prüfunternehmen SGS-TÜV Saar überprüfen lässt.



Herausgeber

Sentinel Holding Institut GmbH
Bötzingen Str. 38
79111 Freiburg im Breisgau
Tel.: +49 761 59048170
info@sentinel-holding.eu
www.sentinel-holding.eu

Schlüter®-SCHIENE

Belagsabschluss am Boden und an der Wand
für sicheren Kantenschutz

1.1

Produktdatenblatt

Anwendung und Funktion

Schlüter-SCHIENE ist ein spezielles Profil zum Schutz und zur Dekoration der Außenkanten an Fliesenbelägen, lässt sich aber auch für andere Belagsmaterialien und Anwendungen sehr gut einsetzen.

Weitere Anwendungsbereiche sind u. a. Übergänge verschiedener Belagsarten (z. B. Fliesen zu Teppichboden), Sockelabdeckungen, Kantenschutz an Dehnungsfugen, saubere und dekorative Abschlusskanten an Wandaußenecken und an Treppenstufen sowie Flächen- und Feldbegrenzungen jeglicher Art und saubere Begrenzungen für Belagsmaterialien wie Teppich, Parkett, Laminat, Natursteinbeläge oder Reaktionsharzbeschichtungen.

Durch die besondere 87°-Winkelstellung des Profils sowie spezielle Materialdicken werden auftretende Lasten in den Belag und Untergrund abgeleitet. Der Kantenbereich des Belages wird so wirksam vor Beschädigungen geschützt.

Durch den Fugensteg, der ab einer Profilhöhe von 6 mm angeformt ist (SCHIENE-ES ab 8 mm Höhe), wird eine definierte Fugenkammer zur Fliese vorgegeben. Die SCHIENE-E / -EB verfügt über keinen Fugensteg. Die SCHIENE in allen Materialien kann mit einer Radiusstanzung „R“ versehen werden, dadurch wird das Biegen einer Rundung ermöglicht.

Material

Das Profil ist in folgenden Ausführungen lieferbar:

- E = Edelstahl
 - V2A Werkstoff-Nr. 1.4301 = AISI 304
 - V4A Werkstoff-Nr. 1.4404 = AISI 316L
- EB = Edelstahl gebürstet



- A = Alu
- M = Messing
- AE = Alu natur matt eloxiert
- AC = Alu farbig beschichtet
- TS = Alu strukturbeschichtet
- MC = Messing verchromt

Materialeigenschaften und Einsatzgebiete:

Die Verwendbarkeit des vorgesehenen Materialtyps ist in besonderen Einzelfällen je nach zu erwartenden chemischen, mechanischen oder sonstigen Belastungen zu klären.

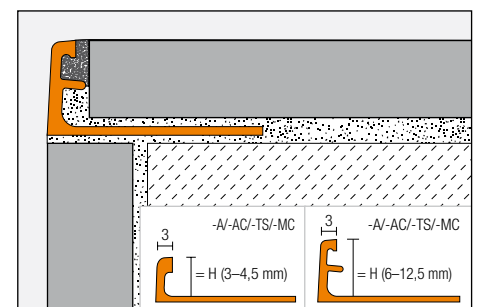
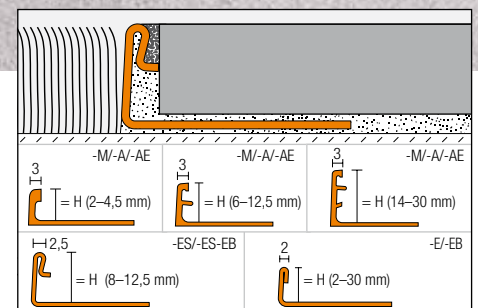



Schlüter-SCHIENE in den Ausführungen -E (Edelstahl), -EB (Edelstahl gebürstet), -A (Alu), -AE (Alu natur matt eloxiert) sowie -M (Messing) eignen sich für den Einsatz sowohl im Wand- als auch im Bodenbereich, die Profilausführungen in -AC (alu farbig beschichtet), -TS (Alu strukturbeschichtet) sowie -MC (Messing verchromt) sind lediglich im Wandbereich einsetzbar und gewährleisten hier einen dauerhaft optisch ansprechenden Kantenabschluss.

Profile für den Wand- und Bodeneinsatz

Schlüter-SCHIENE-M sind Profile aus Messing. An ihren unbehandelten Oberflächen sind leichte Fertigungsspuren nicht vermeidbar. Sie sind geeignet, hohe mechanische Belastungen aufzunehmen, z.B. als Kantenschutz für Bewegungsfugen in Industriebelägen mit Flurförderverkehr. Messing ist beständig gegen weitgehend alle Chemikalien, die in Verbindung mit einem Fliesenbelag zum Einsatz kommen.

An der freien Sichtfläche der Messingprofile bildet sich durch Luftfeuchtigkeit eine Oxidschicht, die zu einer Abdunkelung der Oberfläche führt. Die Einwirkung von Feuchtigkeit oder aggressiven Stoffen kann zu starker Oxidation und Fleckenbildung an der Oberfläche führen.

Schlüter-SCHIENE-A sind Profile aus Aluminium. An ihren unbehandelten Oberflächen sind leichte Fertigungsspuren ebenfalls nicht vermeidbar. Sie sind bei zu erwartender chemischer Beanspruchung auf Verwendbarkeit zu prüfen. Aluminium ist empfindlich gegen alkalische Medien. Zementmaterialien in Verbindung mit Feuchtigkeit wirken alkalisch und können je nach Konzentration und Einwirkdauer zur Korrosion führen (Aluminiumhydroxidbildung). Aus diesem Grund sind Mörtel- oder Fugenmaterial an Sichtflächen sofort zu entfernen und frisch verlegte Beläge nicht mit Folie abzudecken. Das Profil ist vollflächig in die Kontaktschicht zur Fliese einzubetten, damit sich in Hohlräumen kein alkalisches Wasser ansammeln kann.

Bei optisch höheren Anforderungen stehen mit SCHIENE-AE bzw. -EB nachbehandelte, hochwertige Oberflächen zur Verfügung.

Schlüter-SCHIENE-AE aus eloxiertem Aluminium weist eine durch die Eloxalschicht veredelte Oberfläche auf, die sich im normalen Einsatz nicht mehr verändert. Die Oberfläche kann durch aggressive Stoffe oder schmirgelnde Belastung beschädigt werden. Die Einwirkung von Fliesenkleber, Mörtel oder Fugmaterial kann die Oberfläche angreifen, daher sind Verschmutzungen sofort zu entfernen. Ansonsten gilt die Beschreibung wie bei Aluminium.

Schlüter-SCHIENE-E wird aus Edelstahl-Blechbändern aus V2A (Werkstoff 1.4301) oder V4A (Werkstoff 1.4404), geformt. Die Profilstruktur weicht daher etwas von den Ausführungen aus stranggepresstem Messing und Aluminium ab. Die SCHIENE-E ist mechanisch hoch belastbar und besonders geeignet für Anwendungsbereiche, in denen es auf Beständigkeit gegen Chemikalien und Säuren ankommt, z.B. in der Lebensmittelindustrie, in Brauereien, Molkereien, Großküchen und Krankenhäusern sowie auch im privaten Wohnbereich.

Je nach zu erwartender Belastung kann zwischen den Legierungen Werkstoff 1.4301 oder 1.4404 gewählt werden. Bei höheren Belastungen, wie z.B. in Schwimmbädern (Süßwasser) empfehlen wir die Verwendung von 1.4404. Auch Edelstahl der Qualität 1.4404 ist nicht gegenüber allen chemischen Belastungen beständig. Substanzen wie Salz- oder Flusssäure oder bestimmte Chlor- und Solekonzentrationen können zu Schäden führen. Dies gilt in bestimmten Fällen auch für Sole- Meerwasserschwimmbädern. Besondere zu erwartende Belastungen sind daher stets im Vorfeld zu klären.

Profile für den Wandeinsatz

Hinweis:

Für den Einsatz im Wandbereich verweisen wir auf unsere Schlüter-JOLLY Profile, die in ausgewählten Materialien und Oberflächen erhältlich sind. Durch ihre rechtwinklige Geometrie ermöglichen sie einen sauberen Abschluss der Fliesenbeläge. Außerdem ermöglichen die Eckformstücke und die speziellen Steckverbindungen saubere und dekorative Eckausbildungen. (siehe Datenblatt 2.3)

Schlüter-SCHIENE-MC (Messing verchromt) ist besonders geeignet für Wanddecken und Abschlüsse, z.B. passend zu Chromarmaturen in Bädern. Sichtkanten sind vor schmirgelnder oder kratzender Beanspruchung zu schützen. Mörtel- oder Fugenmaterial ist sofort zu entfernen.

Schlüter-SCHIENE-AC (Aluminium farbig beschichtet): Das Aluminium ist entsprechend vorbehandelt und anschließend mit Pulverlack beschichtet. Die Beschichtung ist farbstabil, UV- und witterungsbeständig. Sichtkanten sind vor schmirgelnder oder kratzender Beanspruchung zu schützen.

Bei Schlüter-SCHIENE-TS (Alu strukturbeschichtet) handelt es sich um Oberflächen mit Naturcharakter (weitere Eigenschaften siehe Schlüter-SCHIENE-AC).

Schlüter-SCHIENE-ACG / -ACGB / -AT / -ATG / -ATGB / -AK / -AKG / -AKGB / -AM / -AMG / -AMGB / -ABGB / -AGSG / -AGRB (Aluminium eloxiert): Das Aluminium weist eine durch die Eloxalschicht veredelte Oberfläche auf, die sich im üblichen Einsatz nicht mehr verändert. Sichtkanten sind vor schmirgelnder oder kratzender Beanspruchung zu schützen. Aluminium ist empfindlich gegen alkalische Medien. Zementhaltige Materialien wirken in Verbindung mit Feuchtigkeit alkalisch und können je nach Konzentration und Einwirkdauer zur Korrosion führen (Aluminiumhydroxydbildung). Aus diesem Grund sind Mörtel- oder Fugenmaterial an Sichtflächen sofort zu entfernen und frisch verlegte Beläge nicht mit Folie abzudecken. Das Profil ist vollflächig in die Kontaktschicht zur Fliese einzubetten, damit sich in Hohlräumen kein alkalisches Wasser ansammeln kann.



Verarbeitung

1. Die Profilhöhe ist entsprechend der Fliesendicke und der Verlegart auszuwählen.
2. Dort, wo der Fliesenbelag begrenzt werden soll, ist Fliesenkleber mit einer Zahnkelle aufzutragen.
3. Das Profil ist mit dem trapezförmig gelochten Befestigungsschenkel in das Kleberbett einzudrücken und auszurichten.
4. Der trapezgelochte Befestigungsschenkel ist mit Fliesenkleber vollflächig zu überspachteln.
5. Die anschließenden Fliesen sind möglichst vollflächig zu verlegen und so auszurichten, dass die Profiloberkante bündig mit der Fliese abschließt.
Hinweis: Zum Ausgleich von Maßtoleranzen des Belagmaterials kann das Profil im Wandbereich leicht vor- oder zurückspringen. Im Bodenbereich darf das Profil nicht höher stehen als die Belagsoberfläche, eher bis ca. 1 mm niedriger.
6. Die Fliese wird an den seitlichen Fugensteg angelegt, dadurch ist eine gleichmäßige Fuge von 1,5 mm sichergestellt. Bei Profilen ohne Fugensteg ist eine Fuge von ca. 1,5 mm freizulassen.
7. Der Fugenraum zwischen Fliesen und Profil ist vollständig mit Fugmörtel auszufüllen.

Material	Empfohlene Schneidwerkzeuge	
Edelstahl	 Drehzahlreguliert	
Aluminium	   Sägeblatt für Nichteisenmetalle	
Messing	   Sägeblatt für Nichteisenmetalle	

Beachten Sie alle Sicherheitsanweisungen und Vorschriften des Herstellers des Schneidwerkzeugs, einschließlich Schutzbrille, Gehörschutz und Handschuhe. Unabhängig vom verwendeten Schneidwerkzeug sind vor dem Einbau alle Grate am Profilende mit einer Feile oder ähnlichem zu entfernen.

Hinweise

Das Profil bedarf keiner besonderen Wartung oder Pflege. Für empfindliche Oberflächen sind keine schmirgelnde Reinigungsmittel zu verwenden. Die Oxidationsschicht auf Messing oder Aluminium kann durch handelsübliche Poliermittel entfernt werden, bildet sich jedoch wieder neu. Beschädigungen der Eloxalschichten sind nur durch Überlackieren zu beheben. Edelstahl erhält durch die Behandlung mit Chrompolitur o. dgl. eine glänzende Oberfläche.

Oberflächen aus Edelstahl, die der Atmosphäre oder aggressiven Medien ausgesetzt sind, sollten periodisch unter Benutzung eines milden Reinigungsmittels gesäubert werden. Regelmäßiges Reinigen erhält nicht nur das saubere Erscheinungsbild des Edelstahls, sondern verringert auch die Korrosionsgefahr. Für alle Reinigungsmittel gilt, dass sie frei von Salzsäure und Flusssäure sein müssen. Der Kontakt mit anderen Metallen wie z.B. normalem Stahl ist zu vermeiden, da dies zu Fremdstoffen führen kann. Dies gilt auch für Werkzeuge wie Spachtel oder Stahlwolle, um z.B. Mörtelrückstände zu entfernen.

Im Bedarfsfall empfehlen wir die Verwendung der Edelstahl-Reinigungspolitur Schlüter-CLEAN-CP.





Produktübersicht - Profile für den Wandeinsatz:

Farben:

W	= weiß
BW	= brillantweiß
HB	= hellbeige
BH	= bahama
SP	= soft pfirsich
G	= grau
HG	= hellgrau
PG	= pastellgrau
RB	= rehbraun
SB	= schwarzbraun
GM	= graumetallic
GS	= graphitschwarz
MBW	= brillantweiß matt
MGS	= graphitschwarz matt
ACG	= Alu chrom glänzend eloxiert
ACGB	= Alu chrom gebürstet eloxiert
AT	= Alu titan matt eloxiert
ATG	= Alu titan glänzend eloxiert
ATGB	= Alu titan gebürstet eloxiert

(Farbabweichungen gegenüber anderen Schlüter-Profilen in ATGB-Ausführung sind möglich)

AK	= Alu kupfer matt eloxiert
AKG	= Alu kupfer glänzend eloxiert
AKGB	= Alu kupfer gebürstet eloxiert
AM	= Alu messing matt eloxiert
AMG	= Alu messing glänzend eloxiert
AMGB	= Alu messing gebürstet eloxiert
ABGB	= Alu antik bronze gebürstet eloxiert
AGSG	= Alu schwarz glänzend eloxiert
AGRB	= Alu graphit gebürstet eloxiert
TSI	= strukturbeschichtet elfenbein
TSC	= strukturbeschichtet creme
TSBG	= strukturbeschichtet beige
TSB	= strukturbeschichtet beige
TSSG	= strukturbeschichtet steingrau
TSG	= strukturbeschichtet grau
TSOB	= strukturbeschichtet bronze
TSLA	= strukturbeschichtet hellanthrazit
TSDA	= strukturbeschichtet dunkelanthrazit
TSR	= strukturbeschichtet rostbraun

Schlüter®-SCHIENE-A

A = Alu eloxiert

Lieferlänge: 2,5 m

H = mm	6	8	10	11	12,5
ACG	•	•	•	•	•
ACGB	•	•	•	•	•
AT	•	•	•	•	•
ATG	•	•	•	•	•
ATGB	•	•	•	•	•
AK	•	•	•	•	•
AKG	•	•	•	•	•
AKGB	•	•	•	•	•
AM	•	•	•	•	•
AMG	•	•	•	•	•
AMGB	•	•	•	•	•
ABGB	•	•	•	•	•
AGSG	•	•	•	•	•
AGRB	•	•	•	•	•

Schlüter®-SCHIENE-A

A = Alu eloxiert

Lieferlänge: 3 m

H = mm	6	8	10	11	12,5
ACG	•	•	•	•	•

Schlüter®-SCHIENE-MC

MC = Messing verchromt

Lieferlänge: 2,5 m

H = mm	6	8	10	11	12,5
MC	•	•	•	•	•

Schlüter®-SCHIENE-AC

AC = Alu farbig beschichtet

Lieferlänge: 2,5 m

H = mm	3	4,5	6	8	10	11	12,5
W	•	•	•	•	•	•	•
BW	•	•	•	•	•	•	•
HB	•	•	•	•	•	•	•
BH	•	•	•	•	•	•	•
G	•	•	•	•	•	•	•
HG	•	•	•	•	•	•	•
PG	•	•	•	•	•	•	•
RB	•	•	•	•	•	•	•
SB	•	•	•	•	•	•	•
GM	•	•	•	•	•	•	•
GS	•	•	•	•	•	•	•
MBW	•	•	•	•	•	•	•
MGS	•	•	•	•	•	•	•

Schlüter®-SCHIENE-AC

AC = Alu farbig beschichtet

Lieferlänge: 3 m

H = mm	6	8	10	11	12,5
W	•	•	•	•	•
BW	•	•	•	•	•
PG	•	•	•	•	•
GS	•	•	•	•	•
MBW	•	•	•	•	•

Schlüter®-SCHIENE-TS

TS= Alu strukturbeschichtet

Lieferlänge: 2,5 m

H = mm	6	8	10	11	12,5
TSI	•	•	•	•	•
TSC	•	•	•	•	•
TSBG	•	•	•	•	•
TSB	•	•	•	•	•
TSSG	•	•	•	•	•
TSG	•	•	•	•	•
TSOB	•	•	•	•	•
TSLA	•	•	•	•	•
TSDA	•	•	•	•	•
TSR	•	•	•	•	•



Schlüter®-SCHIENE-TS (TSC)



Produktübersicht - Profile für den Wand- und Bodeneinsatz:

Schlüter®-SCHIENE -M/ -A / -AE

M = Messing / A = Alu / AE = Alu natur matt eloxiert

Lieferlänge: 2,5 m

Material	M	A	AE
H = 2 mm		•	•
H = 3 mm	•	•	•
H = 4,5 mm	•	•	•
H = 6 mm	•	•	•
H = 7 mm		•	•
H = 8 mm	•	•	•
H = 9 mm	•	•	•
H = 10 mm	•	•	•
H = 11 mm	•	•	•
H = 12,5 mm	•	•	•
H = 14 mm		•	•
H = 15 mm	•	•	•
H = 16 mm	•	•	•
H = 17,5 mm	•	•	•
H = 20 mm	•	•	•
H = 21 mm		•	•
H = 22,5 mm	•	•	•
H = 25 mm	•	•	•
H = 27,5 mm		•	•
H = 30 mm	•	•	•

Lieferlänge: 1 m

Material	M	A	AE
H = 4,5 mm	•	•	•
H = 6 mm	•	•	•
H = 8 mm	•	•	•
H = 10 mm	•	•	•
H = 12,5 mm	•	•	•
H = 15 mm	•	•	•

Lieferlänge: 3 m

Material	M	A	AE
H = 6 mm	•	•	•
H = 8 mm	•	•	•
H = 10 mm	•	•	•
H = 11 mm		•	•
H = 12,5 mm	•	•	•

Schlüter®-SCHIENE-E

E = Edelstahl / E V4A = Edelstahl 1.4404 (V4A) /

EB = Edelstahl gebürstet

Lieferlänge: 2,5 m

Material	E	E V4A	EB
H = 2 mm	•		
H = 3 mm	•		
H = 4,5 mm	•	•	
H = 6 mm	•	•	•
H = 7 mm	•		
H = 8 mm	•	•	•
H = 9 mm	•		
H = 10 mm	•	•	•
H = 11 mm	•	•	•
H = 12,5 mm	•	•	•
H = 14 mm	•	•	
H = 15 mm	•	•	
H = 16 mm	•	•	
H = 17,5 mm	•	•	
H = 20 mm	•	•	
H = 22,5 mm	•	•	
H = 25 mm	•	•	
H = 30 mm	•	•	

Lieferlänge: 1 m

Material	E
H = 6 mm	•
H = 8 mm	•
H = 10 mm	•
H = 11 mm	•
H = 12,5 mm	•

Lieferlänge: 3 m

Material	E	EB
H = 6 mm	•	•
H = 8 mm	•	•
H = 10 mm	•	•
H = 11 mm	•	•
H = 12,5 mm	•	•

Schlüter®-SCHIENE-ES

Edelstahlprofil mit Fugensteg

E = Edelstahl / EB = Edelstahl gebürstet

Lieferlänge: 2,5 m, 3 m

Material	E	EB
H = 8 mm	•	•
H = 10 mm	•	•
H = 11 mm	•	•
H = 12,5 mm	•	•

Lieferlänge: 1 m

Material	E
H = 8 mm	•
H = 10 mm	•
H = 11 mm	•
H = 12,5 mm	•



**Textbaustein für Ausschreibungen:**

_____ lfdm Schlüter-SCHIENE als Belagsabschluss- und Kantenschutzprofil aus

- -M = Messing
- -A = Aluminium
- -AE = Aluminium natur matt eloxiert

mit trapezförmig gelochtem Befestigungsschenkel und einem 87°-Winkel anschließenden Abschlusschenkel mit verbreiteter schräg ansteigender Kopfausbildung und einen Fugensteg zur Bildung einer Fugenkammer ...

_____ lfdm Schlüter-SCHIENE-E als Belagsabschluss- und Kantenschutzprofil aus

- -E = Edelstahl 1.4301 (V2A)
- -E V4A = Edelstahl 1.4404 (V4A)
- -EB = Edelstahl gebürstet 1.4301 (V2A)

mit trapezförmig gelochtem Befestigungsschenkel und einem 87°-Winkel anschließenden Abschlusschenkel mit doppelt gefalzter Kopfausbildung aus Edelstahl-Bandmaterial...

Profilhöhe: _____ mm
Art.-Nr.: _____

- in Einzellängen von _____ m
- in unterschiedlichen Längen nach Bedarf
- als Kantenschutz für Belagsfelder zu angrenzenden Dehnungsfugen
- als Belagsabschluss
- zur Pos.
- nach Detailplan

... liefern und unter Berücksichtigung der Anwendungs- und Verarbeitungshinweise des Herstellers fachgerecht einbauen.

Material: _____ €/m
Lohn: _____ €/m
Gesamtpreis: _____ €/m

Textbaustein für Ausschreibungen:

_____ lfdm Schlüter-SCHIENE-ES als Belagsabschluss- und Kantenschutzprofil aus

- -E = Edelstahl 1.4301 (V2A)
- -EB = Edelstahl gebürstet 1.4301 (V2A)

mit trapezförmig gelochtem Befestigungsschenkel und einem 87°-Winkel anschließenden Abschlusschenkel mit doppelt gefalzter Kopfausbildung aus Edelstahl-Bandmaterial und einen Fugensteg zur Bildung einer Fugenkammer...

Profilhöhe: _____ mm
Art.-Nr.: _____

- in Einzellängen von _____ m
- in unterschiedlichen Längen nach Bedarf
- als Kantenschutz für Belagsfelder zu angrenzenden Dehnungsfugen
- als Belagsabschluss
- zu der Pos.
- nach Detailplan

... liefern und unter Berücksichtigung der Anwendungs- und Verarbeitungshinweise des Herstellers fachgerecht einbauen.

Material: _____ €/m
Lohn: _____ €/m
Gesamtpreis: _____ €/m

Textbaustein für Ausschreibungen:

_____ lfdm Schlüter-SCHIENE als Abschluss- und Eckprofil für Wandbeläge aus

Material:

- MC = Messing verchromt
- TS = Alu strukturbeschichtet
- AC = Alu farbig beschichtet
- ACG = Alu chrom glänzend eloxiert
- ACGB = Alu chrom gebürstet eloxiert
- AT = Alu titan matt eloxiert
- ATG = Alu titan glänzend eloxiert
- ATGB = Alu titan gebürstet eloxiert

(Farbabweichungen gegenüber anderen Schlüter-Profilen in ATGB-Ausführung sind möglich)

- AK = Alu kupfer matt eloxiert
- AKG = Alu kupfer glänzend eloxiert
- AKGB = Alu kupfer gebürstet eloxiert
- AM = Alu kupfer gebürstet eloxiert
- AMG = Alu messing glänzend eloxiert
- AMGB = Alu messing gebürstet eloxiert
- ABGB = Alu antik bronze gebürstet eloxiert
- AGSG = Alu schwarz glänzend eloxiert
- AGRB = Alu graphit gebürstet eloxiert

mit trapezförmig gelochtem Befestigungsschenkel und einem unter 87° geneigt angeordneten Abschlusschenkel mit verbreiteter Profilkopfausbildung und einen Fugensteg zur Bildung einer Fugenkammer ...

Profilhöhe: _____ mm
Art.-Nr.: _____

- in unterschiedlichen Längen nach Bedarf
- als Belagsabschluss für Wandaussenecken
- zu der Pos.
- nach Detailplan

... liefern und unter Berücksichtigung der Anwendungs- und Verarbeitungshinweise des Herstellers fachgerecht einbauen.

Material: _____ €/m
Lohn: _____ €/m
Gesamtpreis: _____ €/m