

PL Instrukcja montażu
Schlüter®-KERDI-LINE-F
Odpływ poziomy DN 40 – Front

Montaż podstawy rynny wersja przyścienna / środkowa

120 mm = wersja przyścienna
137 mm = wersja środkowa

- A) Uszczelnienie narożne (przy przylegającej ścianie)
B) Rynna z manszetą uszczelniającą i podstawą rynny
C) Uszczelka wargowa
D) Odpływ z syfonem

Ważne wymagania systemowe:

- Zastosowanie oddzielenia zespolonego Schlüter-DITRA
- Format płytek $\geq 5 \times 5$ cm (patrz także opis techniczny produktu 6.1)

- Nanieść zaprawę cienkowarstwową (uzębienie 3 x 3 mm) do przyklejenia uszczelnienia zespolonego Schlüter-KERDI.
- Nanieść pasmo KERDI i wygładzić.
- W miejsca styków nakleić na całej powierzchni Schlüter-KERDI-KEBA stosując w tym celu klej Schlüter-KERDI-COLL-L.
- Nalozyc uszczelkę na króćcie odpływowy rynny.
- Osadzić odpływ.
- Na równą powierzchnię w obszarze podstawy rynny nanieść zaprawę cienkowarstwową i osadzić podstawę rynny. Eventualne dopasowanie wysokości za pomocą płasków zaprawy. Przy zabudowie przy ścianie rynnę należy ustawić w zależności od grubości okładziny ściennej. Patrz przekrój.
- Ułożyć rurę odpływową (nie należy do zestawu) i odpowiednio ustawić.
- Wypoziomować rynnę i wykonać próbę szczelności.
- W obszarze prysznicza wykonać jastrych ze spadzkiem (2 %).

HU Béépítési útmutató
Schlüter®-KERDI-LINE-F
Vonalmenti folyóka DN 40 – Frontoldali kivezetéssel

Fali kivitél / és középkivitélű folyóka

120 mm = Fali kivitél
137 mm = középkivitélű

- A) Sarokszigetelés (felmenő oldalfalakhoz)
B) folyóka-teszt a szigetelő mandzsettával és a folyókatartóval
C) gumi tömlőgyűrű
D) lefolyóház búzelzáróval

Fontos rendszertől feltételek:

- A Schlüter-DITRA burkolható vízszigetelő lemez használatra
 - Csempeméret: $\geq 5 \times 5$ cm (lásd a 6.1. számú termékismertetőt is)
- A vékonyágyas ragasztó-habarcstot (fogazás 3 x 3 mm) a Schlüter-KERDI-200 vízszigetelőlemez felragasztásához hordjuk fel.
 - A KERDI-200 lemezt helyezzük fel és simítsuk ki.
 - A toldásokat Schlüter-KERDI-KEBA szalaggal és a Schlüter-KERDI-COLL-L vízáró ragasztó használatával ragasszuk át.
 - A szigetelőgyűrű felhelyezése a folyókatest lefolyó csónkjára.
 - A lefolyóház beültetése.
 - A folyóka tartó alá kenjük vékonyágyas ragasztót és ütessük bele a folyókatartót. Esetlegesen habarcs-pogácsákkal gondoskodjunk a magasság-kiegyenlítésről. Béépítéskor a folyókát a fali burkolat vastagságának függvényében kell elhelyezni. Lásd a metszetrajzot.
 - Lefolyó-csővet (az építőknék) el kell helyezniük és be kell állítaniuk.
 - A folyókatestet vízmércével kell beállítani és a tömítettség vizsgálatot kell végezni.
 - A tusolóház a lejtésben kialakítandó esztrichet (2 %) felhordani.

TR Schlüter®-KERDI-LINE-F
Montaj Klavuzu
Yatay Akış DN 40 – Ön

Duvar Modeli / Merkez Modeli oluk taşıyıcıları

120 mm = Duvar dibi montajı
137 mm = Merkezi montaj

- A) Köşe izolasyonları (Duvar köşe birleşimleri için)
B) İzolasyon manşetleri ile birlikte oluk gövdesi ve oluk taşıyıcısı
C) Conta
D) Koku gidericili gider yuvası

Önemli sistem uyarıları:

- Birleşik yalıtım olarak Schlüter-DITRA kullanılmadık.
 - Seramik ebatarı 5 x 5 cm'den büyük ya da eşit olmalıdır.
- Schlüter-KERDI kombine yalıtımın yapılandırılması için ince harç tabakı ediniz (3 x 3 mm tarak ile).
 - KERDI tabakı ediniz ve düzleştiriniz.
 - Birleşme alanları; Schlüter-KERDI-COLL-L kullanılarak, Schlüter-KERDI-KEBA bant ile kaplanmalıdır.
 - Contayı oluk gövdesinin çıkış kısmına oturtun.
 - Gider yuvasını yerleştirin.
 - Oluk taşıyıcının önündeki kısmın alt yüzeyini ince sıva ile sıvayınz ve oluk taşıyıcıyı uygulayınız. Sivadaki kabaçık-lardan dolayı dolayı yükseklik farkları oluşabilir. Duvar versiyonunda oluk gövdesini, duvar kaplama kalını-ğına uygun ayarlayınız. Kesite bakınız.
 - Gider borusunu takın ve hizalayın.
 - Oluk gövdesini su terazisi ile hizalayın ve su geçimezlik testini uygulayın.
 - Duş yüzeyinin eğim şapını (% 2) meydana getirin.

DA Montagevejledning
Schlüter®-KERDI-LINE-F
Horisontalt forløb DN 40 – Front

Væg monterig / Center monterig rendekonsol

120 mm = Væg monterig
137 mm = Center monterig

- A) Hjørnetætning (til opadgående sidevæg)
B) Rende med tætningsmanchet og rendebræer
C) Læbepakning
D) Afløbskål med vandlås

Vigtige systemkrav:

- Anvendelse af samlingstætningen Schlüter-DITRA
 - Filseformat $\geq 5 \times 5$ cm (se også produktdatablad 6.1)
- Påføring af fliseklæber (tandspartel 3 x 3 mm) til opsætning af Schlüter-KERDI. Vådrumsskibringsbane.
 - KERDI bane opsættes og trykkes efterfølgende med et pudstræt.
 - Schlüter-KERDI-KEBA bånd bruges i samlingerne og fuldlimes med Schlüter-KERDI-COLL-L.
 - Sæt tætning på rendens afløbsstuds.
 - På sæt afløbskål.
 - Isæt rendeskålen i et tyndt lag fliseklæber. Ved større udligning kan der anvendes en egnet mørtel. Ved vægmonteimg skal rendekonsollen justeres i forhold til vægbelægningsens tykkelse. Se snittegning.
 - Monter og juster afløbsrør (på stedet).
 - Kontroller at rende er i vater, og udfør tæthedskontrol.
 - Udlæg slidlag med 2 % mod rendern.

PT Instruções de montagem Schlüter®-KERDI-LINE-F
Escoamento horizontal DN 40 – frente

Montagem na parede / Montagem intermédia Corpo do canal

120 mm = Montagem na parede
137 mm = Montagem intermédia

- A) Impermeabilização de cantos (para parede lateral ascendente)
B) Corpo do canal com guarnição de impermeabilização e suporte de canal
C) Impermeabilização em forma de lábio
D) Caixa de descarga com sifão

Pré-requisitos importantes do sistema

- Utilização do desacoplamento conjunto Schlüter-DITRA
- Formato da tijoleira $\geq 5 \times 5$ cm (consultar também a folha de dados do produto 6.1)

- Aplicação da argamassa fina (espátula com dentes 3 x 3 mm) para colocar o conjunto impermeável Schlüter-KERDI.
- Aplicação e alisamento da membrana KERDI.
- Colar a fita Schlüter-KERDI-KEBA por completo em toda a superfície de união, utilizando para o efeito Schlüter-KERDI-COLL-L.
- Place gasket on down coupling of the channel body.
- Set drain body in place.
- Apply thin bed adhesive on the level substrate in the area of the channel support and set the channel support in place. If necessary, apply spots of adhesive for height adjustment. For wall installation, the channel body must be aligned in accordance with the thickness of the wall covering. See cross section diagram.
- Attach (on-site) drain pipe and align.
- Adjust the channel body with a spirit level and check for leaks.
- Install sloped screed (2 %) of the shower area.
- Alinhar o corpo do canal o nível de bolha e efectuar um teste de estanquicidade.
- Aplicar a betonilha inclinada (2 %) da superfície do chuveiro.

EL Οδηγίες τοποθέτησης
Schlüter®-KERDI-LINE-F
Οριζόντια ρο
DN 40 – εμπρός

Φορέας απαγωγού – Τοποθέτηση στον τοίχο / στη μέση

120 mm = Φορέας απαγωγού
137 mm = Τοποθέτηση στον τοίχο

- A) Γωνιακή στεγανοποίηση (για πλευρικό ανερχόμενο τοίχο)
B) Σώμα απαγωγού με στεγανωτικό φύλλο και φορέα απαγωγού
C) Στεγάνωση χειλέων
D) Περιβλήμα εκροής με οσμοπαγίδα

Σημαντικές προϋποθέσεις συστήματος:

- Χρήση συστήματος αποουδέωσης συνδέσμων Schlüter-DITRA
- Utilizzo di piastrelle di formato minimo 5 x 5 cm (vd. anche scheda tecnica 6.1)

- Applicare a colla (con spatola dentata 3 x 3 mm) la guaina Schlüter-KERDI.
- Accertarsi di stendere bene i teli della guaina KERDI e di lisciarli con un frattazzo.
- Per sigillare le zone di giunzione utilizzare la fascetta Schlüter-KERDI-KEBA in combinazione con il collante sigillante Schlüter-KERDI-COLL-L.
- Inserire la guarnizione sulla canalina.
- Inserire il corpo dello scarico.
- Applicare uno strato di collante sulla superficie planare sotto al supporto della canalina, poi posizionarlo. E' possibile regolarla in altezza applicando punti colla supplementari. Per l'installazione a muro è necessario posizionare la canalina tenendo conto del rivestimento che si deve applicare. Vedere la sezione riportata qui sopra.
- Collegare e posizionare il tubo di scarico.
- Mettere a livello la canalina ed effettuare prova di tenuta.
- Realizzare massetto in pendenza (2%) nella zona del piatto doccia.

EN Installation Instructions Schlüter®-KERDI-LINE-F
Horizontal drain DN 40 – Front

Wall installation / intermediate installation of channel support

120 mm = wall installation

137 mm = intermediate installation

- A) Corner seal (for wall corner connections)
B) Channel body with waterproofing collar and channel support
C) Lip gasket
D) Drain body with odour trap

Important system prerequisites:

- Use of bonded uncoupling assembly Schlüter-DITRA
- Tile format $\geq 5 \times 5$ cm (see also Product Data Sheet 6.1)

- Apply thin bed cementitious tile adhesive with a 3 x 3 mm notched trowel to adhere the bonded waterproofing membrane Schlüter-KERDI.
- Adhere and smooth out the KERDI membrane.
- Completely cover the joints with the sealing band Schlüter-KERDI-KEBA, using the sealing adhesive Schlüter-KERDI-COLL-L.
- Place gasket on down coupling of the channel body.
- Set drain body in place.
- Apply thin bed adhesive on the level substrate in the area of the channel support and set the channel support in place. If necessary, apply spots of adhesive for height adjustment. For wall installation, the channel body must be aligned in accordance with the thickness of the wall covering. See cross section diagram.
- Attach (on-site) drain pipe and align.
- Adjust the channel body with a spirit level and check for leaks.
- Install sloped screed (2 %) of the shower area.

IT Istruzioni di posa
Schlüter®-KERDI-LINE-F
Scarico orizzontale – anteriore

Canalina lineare centrale/laterale

120 mm = Installazione a parete
137 mm = Installazione centrale

- A) Angoli preformati per sigillature
B) Corpo della canalina con tassello di tenuta e supporto
C) Guarnizione a labbro
D) Corpo dello scarico con sifone

Requisiti per un corretto funzionamento del sistema:

- Utilizzo della guaina desolidarizzante Schlüter-DITRA
- Utilizzo di piastrelle di formato minimo 5 x 5 cm (vd. anche scheda tecnica 6.1)

- Applicare a colla (con spatola dentata 3 x 3 mm) la guaina Schlüter-KERDI.
- Accertarsi di stendere bene i teli della guaina KERDI e di lisciarli con un frattazzo.
- Per sigillare le zone di giunzione utilizzare la fascetta Schlüter-KERDI-KEBA in combinazione con il collante sigillante Schlüter-KERDI-COLL-L.
- Inserire la guarnizione sulla canalina.
- Inserire il corpo dello scarico.
- Applicare uno strato di collante sulla superficie planare sotto al supporto della canalina, poi posizionarlo. E' possibile regolarla in altezza applicando punti colla supplementari. Per l'installazione a muro è necessario posizionare la canalina tenendo conto del rivestimento che si deve applicare. Vedere la sezione riportata qui sopra.
- Collegare e posizionare il tubo di scarico.
- Mettere a livello la canalina ed effettuare prova di tenuta.
- Realizzare massetto in pendenza (2%) nella zona del piatto doccia.

FR Instructions de mise en œuvre de
Schlüter®-KERDI-LINE-F
Evacuation horizontale DN 40 – sortie sur le devant

Support de caniveau : montage le long du mur/montage au centre de la douche

120 mm = montage le long du mur

137 mm = montage au centre de la douche

- A) Pièce d'angle (pour l'étanchéité avec le mur)
B) Corps de caniveau avec collerette d'étanchéité et support de caniveau
C) Joint à lèvres
D) Corps de siphon

Remarques importantes :

- Use of bonded uncoupling assembly Schlüter-DITRA
- Tile format $\geq 5 \times 5$ cm (see also Product Data Sheet 6.1)

- Appliquer la natte de désolidarisation composite Schlüter-DITRA
- Applie thin bed cementitious tile adhesive with a 3 x 3 mm notched trowel to adhere the bonded waterproofing membrane Schlüter-KERDI.
- Adhere and smooth out the KERDI membrane.
- Completely cover the joints with the sealing band Schlüter-KERDI-KEBA, using the sealing adhesive Schlüter-KERDI-COLL-L.
- Place gasket on down coupling of the channel body.
- Set drain body in place.
- Apply thin bed adhesive on the level substrate in the area of the channel support and set the channel support in place. If necessary, apply spots of adhesive for height adjustment. For wall installation, the channel body must be aligned in accordance with the thickness of the wall covering. See cross section diagram.
- Attach (on-site) drain pipe and align.
- Adjust the channel body with a spirit level and check for leaks.
- Install sloped screed (2 %) of the shower area.

ES Instrucciones de instalación para
Schlüter®-KERDI-LINE-F
Desagüe horizontal DN 40 – frente

Versión de pared / versión central

120 mm = Montaje en pared
137 mm = Montaje en zona central

- A) Impermeabilización de esquinas (para encuentro con pared lateral)
B) Canaleta con collar de tela impermeable y soporte
C) Junta retenedora
D) Desagüe con sifón

Requisitos importantes del sistema:

- Utilización de la lámina de desolidarización Schlüter-DITRA.
- Tamaño de las piezas del pavimento $\geq 5 \times 5$ cm (ver ficha técnica 6.1)

- Aplicación del adhesivo en capa fina (con llana dentada de 3 x 3 mm) para la colocación de la lámina de impermeabilización Schlüter-KERDI.
- Colocación y alisamiento de la lámina KERDI.
- Impermeabilización de las uniones con la banda Schlüter-KERDI-KEBA y Schlüter-KERDI-COLL-L.
- Colocar la junta retenedora en la canaleta.
- Instalar el desagüe.
- Aplicar el adhesivo en capa fina y colocar el elemento portador para canaleta. Posibles irregularidades se pueden nivelar con pegotes de mortero. Para la versión de pared se debe tener en cuenta el grosor del revestimiento. Ver imagen de sección.
- Fijar y alinear el tubo de desagüe (no incluido)
- Se debe nivelar la canaleta y comprobar que no existe ninguna fuga de agua
- Realizar un recrecido con una pendiente del 2% en el área de la ducha.

NL Inbouwhandleiding
Schlüter®-KERDI-LINE-F
Horizontale afvoer DN 40 – Front

Wandinbouw / middeninbouw gootdrager

120 mm = wandinbouw
137 mm = middeninbouw

- A) Hoekafdichting (voor ogaande zijwand)
B) Goot met afdichtingsmanchet en gootdrager
C) Lipafdichting
D) Afvoerbehuizing met stankafsluiter

Belangrijke systeemvereisten:

- Gebruik van de ontkoppeling Schlüter-DITRA
- Tegelmaat $\geq 5 \times 5$ cm (zie ook productfiche 6.1)

- Aanbrengen van dunbedmortel (vertanding 3 x 3 mm) om de contactafdichting Schlüter-KERDI te verlijmen.
- Aanbrengen en gladstrijken van de KERDI-mat.
- De naden met Schlüter-KERDI-KEBA-band volledig overkleven met behulp van Schlüter-KERDI-COLL-L.
- Lipafdichting op roestvaststaalen afvoerverbinding van de goot plaatsen.
- Afvoerbehuizing opzetten.
- Breng dunbedmortel aan op de effen ondergrond ter hoogte van de gootdrager en plaats de gootdrager. Hoogtecompensatie is mogelijk door het aanbrengen van morteldotten.
- Bij wandinbouw moet de goot overeenkomstig de dikte van de wandbekleding worden uitgelijnd. Zie de doorsnede-tekening.
- Afvoerhuis (ter plaatse) aanbrengen en uitlijnen.
- Goot met waterpas uitlijnen en dichtingstest uitvoeren.
- Hellende dekvlóer (2 %) van het doucheoppervlak aanbrengen.

Montageanleitung Schlüter®-KERDI-LINE-F Horizontaler Ablauf DN 40 – Front

Schlüter
Systems

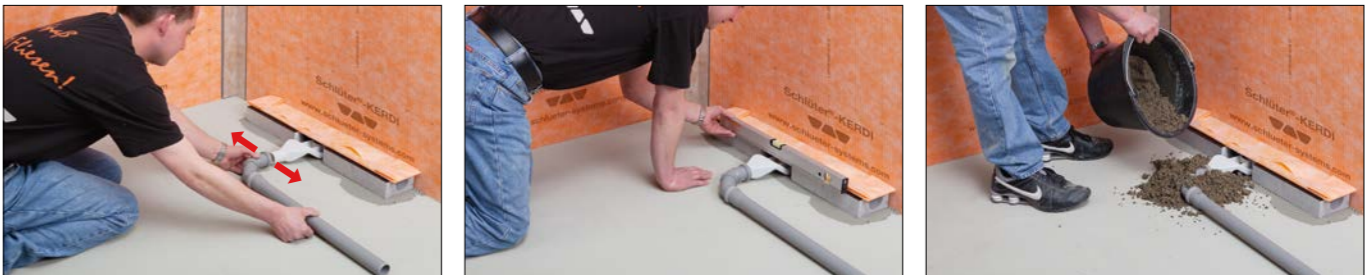
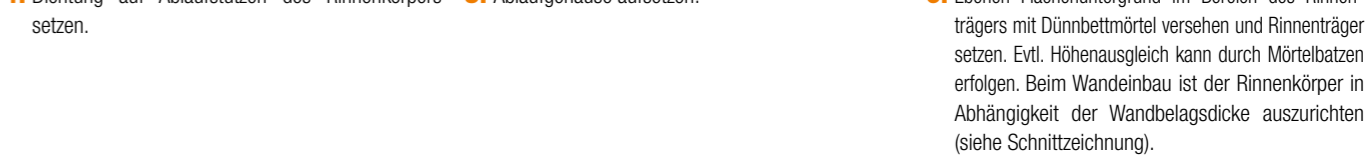
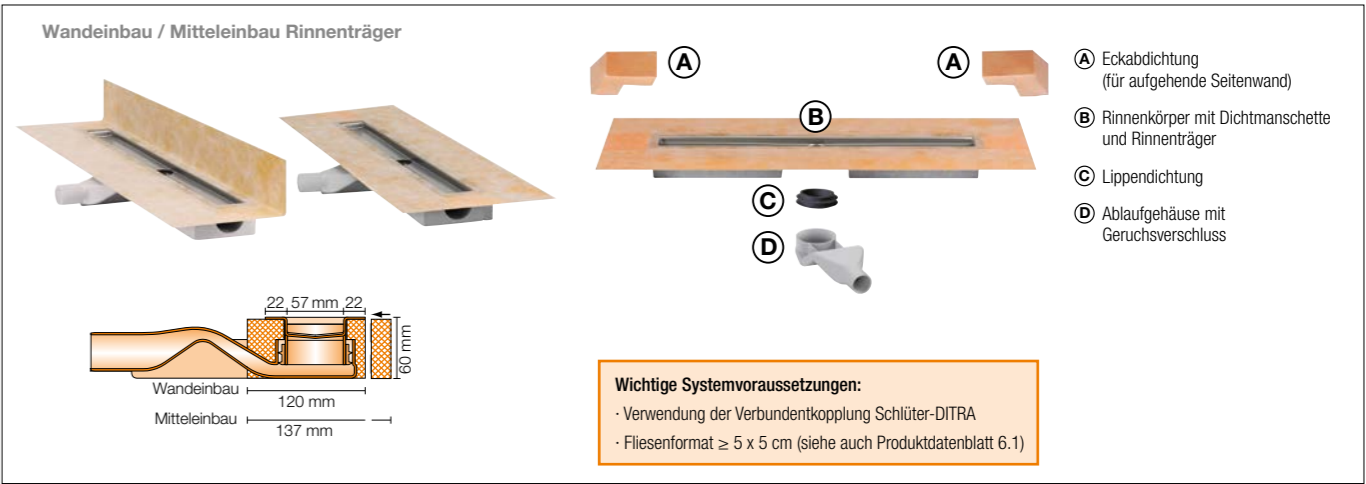

7. Ablaufrohr (bauseits) anbringen und ausrichten.

8. Rinnenkörper mit Wasserwaage ausrichten und Dichtheitsprüfung vornehmen.

9. Gefälleestrich (2 %) der Duschkfläche aufbringen.

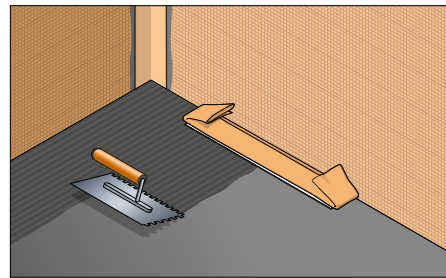

10. Estrichfläche mit Dünnbettmörtel versehen, Zahnungsempfehlung 3 x 3 mm oder 4 x 4 mm.

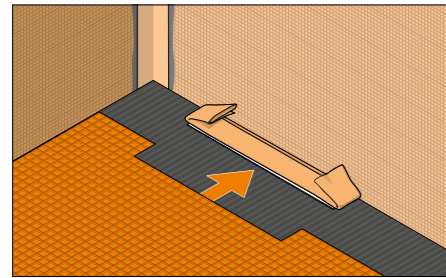

11. DITRA aufkleben – Stöße sind mit KERDI-KEBA unter Verwendung von KERDI-COLL-L. abzudichten (siehe Produktdatenblatt 6.1).

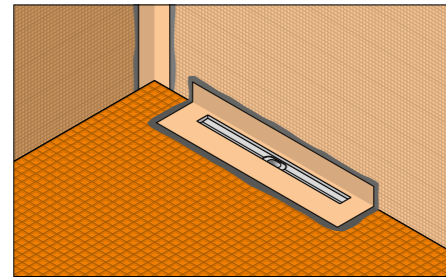

12. KERDI Manschette mit KERDI-COLL-L. verkleben. Wand- und Bodenanschlüsse sind mit KERDI-KEBA ebenfalls mit KERDI-COLL-L. dicht zu verkleben.

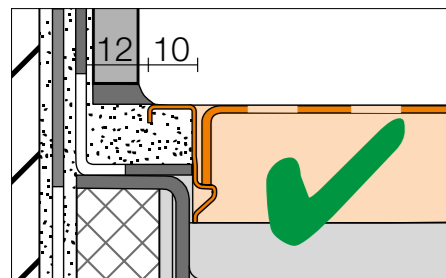

Einbau richtig
(Abb. Profilrahmen)

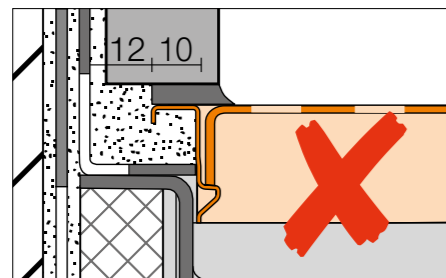

Einbau falsch
(Abb. Profilrahmen)

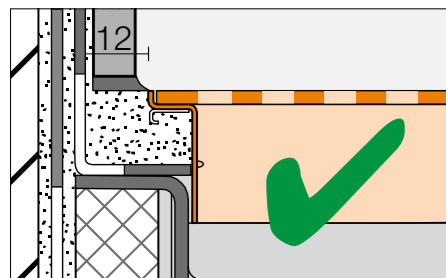

Einbau richtig
(Abb. Konturrahmen)

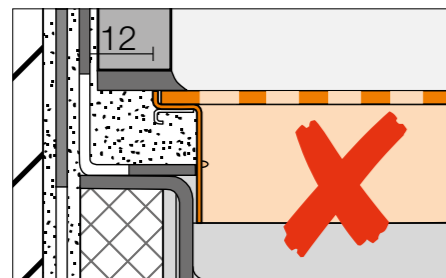

Einbau falsch
(Abb. Konturrahmen)

Einbau an aufgehender Seitenwand

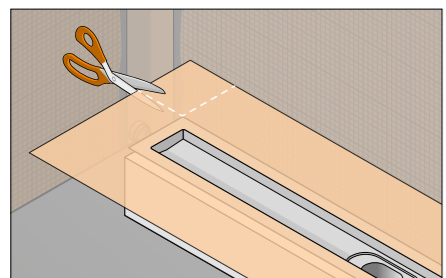

I. KERDI Manschette für den Eckbereich zuschneiden.

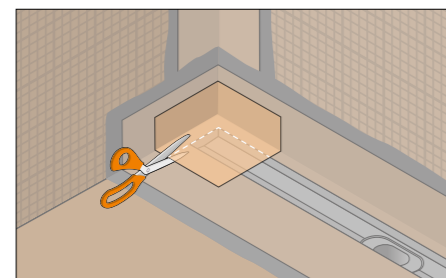

II. KERDI Manschette mit KERDI-COLL-L. dicht verkleben. Die im Lieferumfang enthaltene Schlüter-KERDI-KERECK Innenecke zuschneiden ...

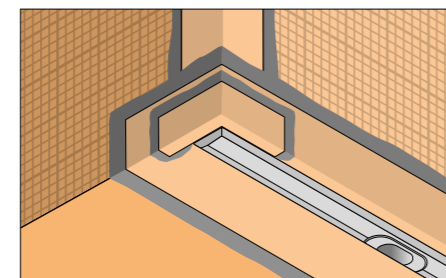

III. ... und mit KERDI-COLL-L. aufkleben.

Bitte beachten Sie auch die ausführlichen Verarbeitungsempfehlungen der jeweiligen Produktdatenblätter.

(EN)

- Apply cementitious tile adhesive to the screed area; recommended notched trowel: 3 x 3 mm or 4 x 4 mm.
- Adhere DITRA, sealing joints with sealing tape KERDI-KEBA and adhesive KERDI-COLL-L. (see Product Data Sheet 6.1).
- Adhere the KERDI collar with KERDI-COLL-L. Use KERDI-COLL-L. to tightly seal the wall and floor connections with KERDI-KEBA.

Correct installation (Fig. Profile frame)
Incorrect installation (Fig. Profile frame)
Correct installation (Fig. discreet frame)
Incorrect installation (Fig. discreet frame)

Installation at upright lateral wall

- Cut the KERDI collar to size for the corner area.
- Tightly seal the KERDI collar with KERDI-COLL-L. Cut the supplied Schlüter-KERDI-KERECK inside corner to size...
- ...and attach it with KERDI-COLL-L.

Please note the detailed installation recommendations listed in the individual product data sheets.

(IT)

- Applicare colla a letto sottile sul massetto con spatola dentata.
- Incollare DITRA – impermeabilizzare i punti di giunzione con KERDI-KEBA utilizzando KERDI-COLL-L. (vd. scheda tecnica 6.1)
- Incollare il tassetto di tenuta KERDI con il collante KERDI-COLL-L. Zone di giunzione e zone critiche tra piatto e muro, devono essere sigillate con KERDI-COLL-L.

Corretta installazione (vedi griglia)
Installazione errata (vedi griglia)
Corretta installazione (vedi telaio)
Installazione errata (vedi telaio)

Installazione a muro con angolo.

- Tagliare ad angolo il tassello di tenuta presente sulla canalina.
- Incollare il tassetto di tenuta KERDI con il collante KERDI-COLL-L. Tagliare a misura se necessario gli angoli preformati in dotazione...
- ... poi applicarli con il collante KERDI-COLL-L.

Per informazioni più dettagliate in merito all'installazione dei suddetti prodotti, fare riferimento alle rispettive schede tecniche.

(FR)

- Recouvrir de mortier-colle la surface de la chape à l'aide d'une spatule crantée, de 3 x 3 mm ou 4 x 4 mm.
- Coller DITRA – réaliser l'étanchéité des raccords entre les lés avec KERDI-KEBA en utilisant de la colle KERDI-COLL-L. (voir fiche produit 6.1).
- Coller la collerette KERDI à l'aide de la colle KERDI-COLL-L. (l'ensemble des raccords -sol/murs et mur/mur- sera réalisé avec la bande KERDI-KEBA collée à l'aide de la colle KERDI-COLL-L).

Montage correct (fig. avec kit grille-cadre de 10 mm)
Montage incorrect (fig. avec kit-grille cadre de 10 mm)
Montage correct (fig. avec kit grille-cadre discret)
Montage incorrect (fig. avec kit grille-cadre discret)

Montage le long d'un mur

- Découper à la longueur voulue la collerette KERDI au niveau de l'angle.
- Coller la collerette KERDI de manière étanche avec la colle KERDI-COLL-L. Découper l'angle rentrant Schlüter-KERDI-KERECK fourni à la dimension voulue
- ... et le coller avec la colle KERDI-COLL-L.

Veillez également vous référer aux recommandations de mise en oeuvre des fiches techniques des produits respectifs. Document non contractuel

(ES)

- Aplicar una capa de adhesivo sobre el recrecido, con una llana dentada de 3 x 3mm o 4 x 4 mm.
- Pegar la lámina DITRA. La zona de encuentro con la pared se debe de sellar con la banda KERDI-KEBA aplicando KERDI-COLL-L.
- Pegar el manguito KERDI con el adhesivo KERDI-COLL-L. También se deben impermeabilizar los encuentros suelo/pared con KERDI-KEBA y KERDI-COLL-L.

Instalación correcta (Fig. marco de perfil)
Instalación incorrecta (Fig. marco de perfil)
Instalación correcta (Fig. marco de contorno)
Instalación incorrecta (Fig. marco de contorno)

Instalación con entrega a pared lateral

- Cortar el manguito KERDI para la zona de esquina.
- Pegar el manguito KERDI con el adhesivo KERDI-COLL-L. Cortar a medida el ángulo interior Schlüter-KERDI-KERECK suministrado ...
- ... y pegar con KERDI-COLL-L.

Los rogamos que también tengan en cuenta las recomendaciones de montaje de las fichas técnicas correspondientes.

(NL)

- Dekvloeroppervlak voorzien van dunbedmortel, aanbevolen vertanding 3 x 3 mm of 4 x 4 mm.
- DITRA verlijmen – naden moeten met KERDI-KEBA met behulp van KERDI-COLL-L. worden afgedicht (zie productfiche 6.1).
- Verlijm de KERDI-manchet met KERDI-COLL-L. Wand- en vloeraansluitingen moeten met KERDI-KEBA eveneens dicht worden verlijmd met behulp van KERDI-COLL-L.

Inbouw juist (afb. profielrame)
Inbouw fout (afb. profielrame)
Inbouw juist (afb. inlegrame)
Inbouw fout (afb. inlegrame)

Inbouw aan opgaande zijwand.

- KERDI-manchet voor de hoekzone bijsnijden.
- KERDI-manchet dicht verlijmen met KERDI-COLL-L. De meegeleverde Schlüter-KERDI-KERECK-binnenhoeken bijsnijden ...
- ... en met KERDI-COLL-L. verlijmen.

Hou ook rekening met de uitgebreide verwerkingsaanbevelingen in de desbetreffende productfiches.

(CS)

- Lepidlo pro tenkovrstvé lepení se nanese na plochu potěru ozubenou stěrkou, doporučujeme 3 x 3 mm nebo 4 x 4 mm.
- Nalepi se DITRA – spoje na sraz se utěsní pomocí KERDI-KEBA s použitím KERDI-COLL-L. (viz technický list výrobku 6.1).
- KERDI manžeta se přilepi se KERDI-COLL-L. Napojení stěn a podlahy je nutné přelepit páskami KERDI-KEBA pomocí těsnícího lepidla KERDI-COLL-L.

Správná montáž (obr. profilový rám)
Nesprávná montáž (obr. profilový rám)
Správná montáž (obr. konturový rám)
Nesprávná montáž (obr. konturový rám)

Montáž na přiléhající stěnu

- KERDI manžeta se přilízne pro osazení do koutu.
- KERDI manžeta se přilepi těsně pomocí KERDI-COLL-L. Vnitřní kout Schlüter-KERDI-KERECK, který je součástí dodávky se přilízne ...
- ... a přilepi pomocí KERDI-COLL-L.

Věnujte, prosím, rovněž pozornost montážním návodům uvedeným v jednotlivých technických listech výrobků.

(PL)

- Powierzchnię jastrychu pokryć zaprawą cienkowarstwową, zalecane ząbkowanie kielni 3 x 3 mm lub 4 x 4 mm.
- Nakleić DITRA – styki uszczelnic' za pomocą KERDI-KEBA stosując do klejenia KERDI-COLL-L. (patrz opis techniczny produktu 6.1)
- Manszetę KERDI przykleić za pomocą kleju KERDI-COLL-L. Połączenia ze ścianą i podłogą uszczelnic' przy użyciu KERDI-KEBA i kleju KERDI-COLL-L.

Prawidłowy montaż (ilustr. ramka profilowa)
Nieprawidłowy montaż (ilustr. ramka profilowa)
Prawidłowy montaż (ilustr. ramka konturowa)
Nieprawidłowy montaż (ilustr. ramka konturowa)

Montaż przy przylegającej ścianie

- Manszetę KERDI przycięć do narożnika
- Manszetę KERDI przykleić szczelnie klejem KERDI-COLL-L. Znajdujący się w zestawie narożnik wewnętrzný Schlüter-KERDI-KERECK przycięć ...
- ... i przykleić klejem KERDI-COLL-L.

Proszę przestrzegać szczególnych wskazówek wykonawczych odnoszących do opisów technicznych produktów.

(HU)

- Az esztrich felületét lássuk el vékonygyas habarccsal, ajánlott fogazatú glettvás: 3 x 3 mm vagy 4 x 4 mm.
- A DITRA-öt ragasszuk fel – a toldásokat KERDI-KEBA-val a KERDI-COLL-L.-al szigeteljük le (lásd a 6.1 számú termékismertetőt).
- A KERDI mandzsettát KERDI-COLL-L. segítségével ragasszuk le. A KERDI-KEBA szalaggal a fal és padlócsatlakozást ugyancsak a KERDI-COLL-L. használatával ragasszuk le.

Helyes beépítés (profil-keret ábra)
Hibás beépítés (profil-keret ábra)
Helyes beépítés (kontúr-keret ábra)
Hibás beépítés (kontúr-keret ábra)

Felmenő oldalfalhoz történő beépítés

- A KERDI mandzsettát szabjuk be a sarokba.
- A KERDI mandzsettát vízzárón ragasszuk le KERDI szalaggal. Szabjuk be a csomagolásban lévő Schlüter-KERDI-KERECK sarkot ...
- ... és ragasszuk azt rá KERDI-COLL-L. ragasztóval.

Kérem, vegyék figyelembe a termék-ismeretőik részletes útmutatásait.
www.schlueter.hu

(TR)

- Şap katmanını ince harç ile sıvayınız, tarak dişleri 3 x 3 mm ya da 4 x 4 mm aralıklı olmalıdır.
- DITRA'ı yapıştırınız- ek yerleri KERDI-KEBA bantlarını KERDI-COLL-L. ile sağlamıştınız.
- KERDI manşetleri, KERDI-COLL-L. ile yapıştırdınız. Duvar ve zemin birleşme noktalarını KERDI-KEBA ile aynı şekilde KERDI-COLL-L. ile yapıştırdınız.

Doğru uygulama (resim: profil çerçevesi)
Yanlış uygulama (resim: profil çerçevesi)
Doğru uygulama (resim: kontür çerçevesi)
Yanlış uygulama (resim: kontür çerçevesi)

İki duvara birleşik kurulum yapmak için;

- KERDI manşetin köşelerini kesiniz.
- KERDI manşeti, KERDI-COLL-L. ile yapıştırdınız. Sanki yatta kutunun içinden çıkan Schlüter-KERDI-KERECK bantı, iç köşeye uygun bir şekilde kesiniz ...
- ... ve KERDI-COLL-L. ile yapıştırdınız.

Ayrıntılı kullanım tavsiyeleri için ilgili ürün veri dokümanlarına bakınız.

(DA)

- Forsyn pudslaget med fliseklæber, anbefalet fortanding 3 x 3 mm eller 4 x 4 mm.
- Påklæb DITRA – stød skal tætnes med KERDI-KEBA ved anvendelse af KERDI-COLL-L. (se produktdatablad 6.1).
- Lim KERDI mancheten på med KERDI-COLL-L. Væg- og gulv skal ligeledes tætnes med KERDI-bånd og fuldlimes med KERDI-COLL-L.

Rigtigt monteret (fig. profilramme)
Forkert monteret (fig. profilramme)
Rigtigt monteret (fig. konturramme)
Forkert monteret (fig. konturramme)

Montering på opadgående sidevæg

- Skær KERDI manchetten til, så den passer til hjørnet.
- Klæb KERDI manchetten godt fast med KERDI-COLL-L. Det medleverede Schlüter-KERDI-KERECK inderhjørne skæres til ...
- ... og klæbes på med KERDI-COLL-L.

Vær også opmærksom på de udførlige praktiske anbefalinger i de pågældende produktdatablade.

(PT)

- Aplicar argamassa fina sobre a superfície de betonilha, recomendação quanto à talocha dentada 3 x 3 mm ou 4 x 4 mm.
- Colar DITRA – impermeabilizar as juntas com KERDI-KEBA utilizando KERDI-COLL-L. (consultar a folha de dados do produto 6.1).
- Colar a guarnição KERDI com KERDI-COLL-L. As ligações à parede e ao piso efectuadas com KERDI-KEBA também devem ser coladas por completo com KERDI-COLL-L.

instalação correcta (Fig. marco do perfil)
instalação incorrecta (Fig. marco do perfil)
instalação correcta (Fig. marco do perfil)
instalação incorrecta (Fig. marco do perfil)

Montagem em parede lateral ascendente

- Cortar a junta KERDI para a área de cantos.
- Colar de forma impermeável a junta KERDI com KERDI-COLL-L. Cortar o canto interior Schlüter-KERDI-KERECK fornecido no âmbito da encomenda ...
- ... e colar com KERDI-COLL-L.

Também devem ser observadas as recomendações de instalação das respectivas fichas técnicas dos produtos.

(EL)

- Απλώστε κόνιαμα λεπτής στρώσης στην επιφάνεια του δαπέδου- σφιστάμενη οδόντωση 3x3 mm ή 4x4 mm.
- Επικολήστε το DITRA – Στεγανοποιήστε τις ενώσεις με KERDI-KEBA με τη χρήση KERDI-COLL-L. (βλ. φύλλο δεδομένων προϊόντος 6.1)
- Κολήστε το φύλλο KERDI με KERDI-COLL-L. Κολήστε στεγνά τις συνδέσεις τοίχου και δαπέδου με KERDI-KEBA / με KERDI-COLL-L.

Σωστή τοποθέτηση (εικ. πλαίσιο προφίλ)
Λάθος τοποθέτηση (εικ. πλαίσιο προφίλ)
Σωστή τοποθέτηση (εικ. πλαίσιο περιγράμματος)
Λάθος τοποθέτηση (εικ. πλαίσιο περιγράμματος)

Τοποθέτηση σε πλευρικό ανερχόμενο τοίχο

- Κόψτε το φύλλο KERDI στις κατάλληλες διαστάσεις για τη περιοχή της γωνίας.
- Κολήστε στεγνά το φύλλο KERDI με κόλλα KERDI-COLL-L. Κόψτε στις κατάλληλες διαστάσεις την εσωτερική γωνία Schlüter-KERDI-KERECK που περιλαμβάνεται στα περιεχόμενα ...
- ... και κολήστε τη με KERDI-COLL-L.

Παρακαλούμε να λάβετε υπόψη και τις λεπτομερείς συστάσεις επεξεργασίας που περιλαμβάνονται στα αντίστοιχα φύλλα δεδομένων.