

Schlüter®-DESIGNBASE-SL

Wanddecken und Abschlüsse
Dekoratives Sockelprofil

16.2
Produktdatenblatt

Anwendung und Funktion

Schlüter-DESIGNBASE-SL ist ein hochwertiges Profil zur Erstellung von Sockelbekleidungen.

Schlüter-DESIGNBASE-SL-A aus farbig beschichtetem oder eloxiertem Aluminium ist in den Höhen 60 und 80 mm erhältlich.

Schlüter-DESIGNBASE-SL-E aus gebürstetem Edelstahl (V2A) ist in den Höhen 110 und 160 mm erhältlich.

Das Profil wird rückseitig mit geeignetem Montagekleber (z.B. Schlüter-KERDI-FIX) im Wandbereich fixiert. Optional kann es mit einer als Zubehör erhältlichen Dichtlippe ausgestattet werden, um die Randfuge vor dem Eindringen von Feuchtigkeit zu schützen und die Übertragung von Trittschall zu reduzieren.

Für die einfache und dekorative Verbindung von DESIGNBASE-SL, auch an Innen- und Außenecken, sind passende Metallformteile sowie Endkappen erhältlich.

Material

Schlüter-DESIGNBASE-SL ist in folgenden Materialausführungen lieferbar:

- AE = Alu natur matt eloxiert
- AEEB = Alu edelstahl gebürstet eloxiert
- AC = Alu farbig beschichtet
- C/A = MyDesign by Schlüter-Systems
- EB = Edelstahl gebürstet (V2A)
Werkstoff-Nr. 1.4301 = AISI 304

Matereieigenschaften und Einsatzgebiete:

Die Verwendbarkeit des Profils bei chemischen oder mechanischen Belastungen ist für den jeweiligen Bedarfsfall zu klären. Nachstehend können nur einige allgemeine Hinweise gegeben werden.

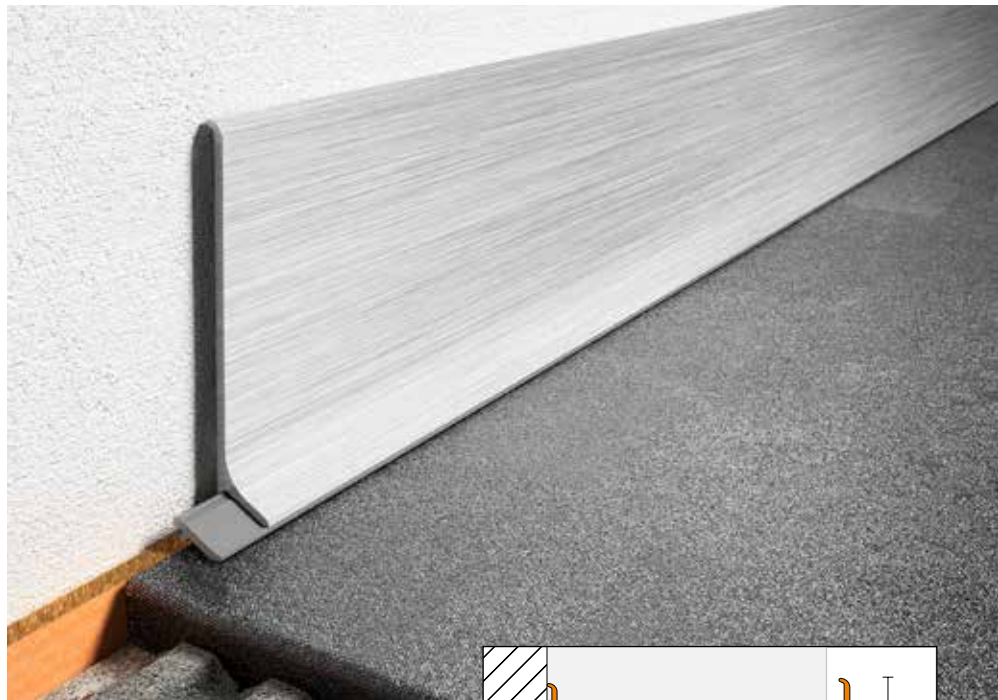

Aluminium eloxiert: Das Aluminium weist eine durch die Eloxalschicht veredelte Oberfläche auf, die sich im üblichen Einsatz nicht mehr verändert. Beschädigungen der Eloxalschichten sind nur durch Überlackieren zu beheben. Sichtflächen sind vor schmirgelnder oder kratzender Beanspruchung zu schützen. Aluminium ist empfindlich gegen alkalische Medien. Zementhaltige Materialien wirken in Verbindung mit Feuchtigkeit alkalisch und können je nach Konzentration und Einwirkdauer zur Korrosion führen (Aluminiumhydroxidbildung).

Deshalb sind Mörtel oder Fugenmaterial an Sichtflächen sofort zu entfernen und frisch verlegte Beläge nicht mit Folie abzudecken.

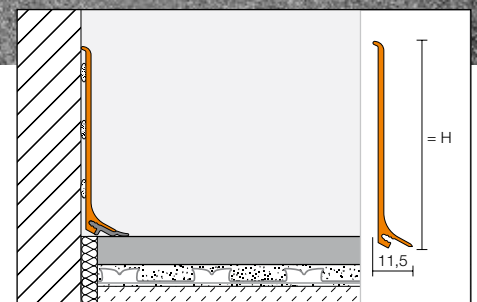

Schlüter®-DESIGNBASE-SL-A

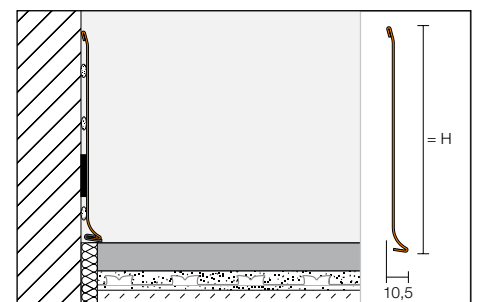

Schlüter®-DESIGNBASE-SL-E



Edelstahl: Edelstahl ist mechanisch hoch belastbar und weist eine hohe chemische Widerstandsfähigkeit auf. Auch Edelstahl der Qualität 1.4301 ist nicht gegenüber allen chemischen Belastungen beständig. Substanzen wie Salz- oder Flusssäure oder bestimmte Chlor- und Selenkonzentrationen können zu Schäden führen. Besondere zu erwartende Belastungen sind daher stets im Vorfeld zu klären.

DESIGNBASE-SL-AC (Aluminium farbig beschichtet): Das Aluminium ist entsprechend vorbehandelt und anschließend mit Pulverlack beschichtet. Die Beschichtung ist farbstabil, UV- und witterungsbeständig. Sichtkanten sind vor schmirgelnder oder kratzender Beanspruchung zu schützen.



DESIGNBASE-SL-AC kann im Rahmen der Serie MyDesign by Schlüter-Systems* kundenindividuell in 190 Farbtönen der RAL-Classic-Farbpalette beschichtet oder mit einem Digitaldruck Ihrer Wahl gestaltet werden (weitere Eigenschaften siehe DESIGNBASE-SL-AC).

* Bei Fragen zu MyDesign by Schlüter-Systems stehen Ihnen unsere Fachberater im Außendienst und unser Anwendungstechnischer Verkauf gerne hilfreich zur Seite.

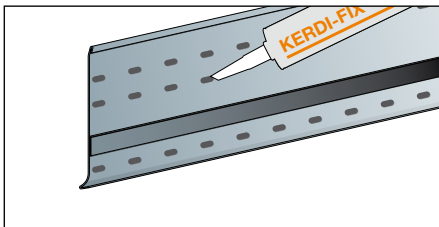

Montage DESIGNBASE-SL-E



Schlüter®-DESIGNBASE-SL-E

Verarbeitung

- DESIGNBASE-SL wird mit dem Montagekleber KERDI-FIX oder gleichwertigem Material verklebt. Es sind ausreichend Klebepunkte auf die Rückseite des Profils - bei DESIGNBASE-SL-E oberhalb und unterhalb des Abstandhalters, siehe Abb. - aufzutragen, um es abschließend zu positionieren.

Vor dem Auftragen des Montageklebers sind die Klebeflächen von haftungsfeindlichen Substanzen, Fetten usw. zu befreien.

Hinweis: Optional kann das Profil mit einer als Zubehör erhältlichen Dichtlippe ausgestattet werden (siehe Zeichnung), um die Randfuge vor dem Eindringen von Feuchtigkeit zu schützen und die Übertragung von Trittschall zu reduzieren. Diese ist bei der Aluminiumvariante fest von vorne in das Profil einzudrücken und bei der Edelstahlvariante von hinten aufzustecken, sodass die Vorderkante der Dichtlippe bündig mit dem Profil abschließt (siehe Abb. Falsch/Richtig).

- Hervorquellender, überschüssiger Kleber ist mit geeignetem Reiniger zu entfernen.

Hinweis

DESIGNBASE-SL bedarf keiner besonderen Wartung oder Pflege. Für empfindliche Oberflächen sind keine schmirgelnden Reinigungsmittel zu verwenden. Beschädigungen der Eloxalschichten sind nur durch Überlackieren zu beheben. Für alle Reinigungsmittel gilt, dass sie frei von Salz- und Flusssäure sein müssen. Edelstahl behält durch die Behandlung mit Reinigungspolituren wie z. B. Schlüter-CLEAN-CP seine elegante Oberfläche.

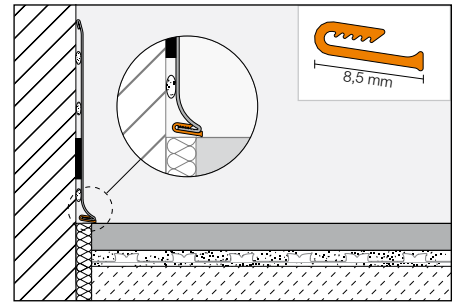

Dichtlippe Schlüter®-DESIGNBASE-SLZ-E

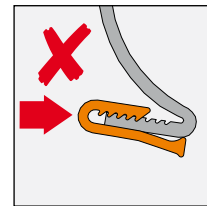

Falsch - SLZ-E

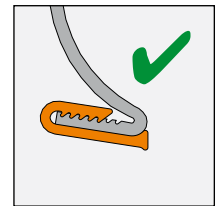

Richtig - SLZ-E

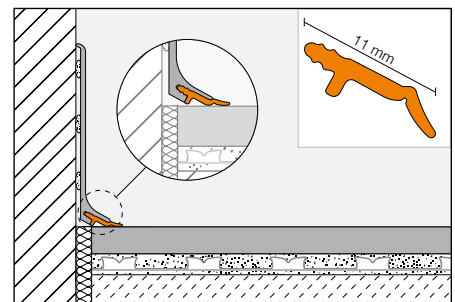

Dichtlippe Schlüter®-DESIGNBASE-SLZ

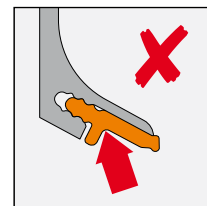

Falsch - SLZ

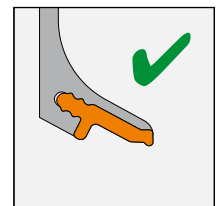

Richtig - SLZ



Produktübersicht:

Schlüter®-DESIGNBASE-SL-A

AE = Alu natur matt elox. / AEEB = Alu edelstahl gebürstet elox.

Lieferlänge: 2,50 m

H = mm	60	80
AE	•	•
AEEB	•	•
Außenecke	•	•
Innenecke	•	•
Verbinder	•	•
Dichtlippe	•	•
Endkappe	•	•

Schlüter®-DESIGNBASE-SL-AC

AC = Alu farbig beschichtet

Lieferlänge: 2,50 m

H = mm	60	80
MBW	•	•
C/A*	•	
Außenecke	•	•
Innenecke	•	•
Verbinder	•	•
Dichtlippe	•	•
Endkappe	•	•

Farbe: MBW = brillantweiß matt

* kundenindividuelle Beschichtung bzw. Bedruckung

Schlüter®-DESIGNBASE-SL-E

EB = Edelstahl gebürstet

Lieferlänge: 2,50 m

H = mm	110	160
Außenecke	•	•
Innenecke	•	•
Verbinder	•	•
Dichtlippe	•	•
Endkappe	•	•

Textbausteine für Ausschreibungen:

_____ lfdm Schlüter-DESIGNBASE-SL als hochwertiges Profil für die schnelle Erstellung von Sockelbekleidungen liefern und fachgerecht einbauen. Der Einbau von Formteilen wie Außenecken, Innenecken, Verbinder oder der Dichtlippe

- ist in die Einheitspreise einzurechnen,
- wird gesondert vergütet.

Die Verarbeitungshinweise des Herstellers sind zu beachten.

Material:

- AE = Alu natur matt elox.
- AEEB = Alu Edelstahl gebürstet elox.
- AC = Alu farbig beschichtet
- C/A = MyDesign by Schlüter-Systems
- EB = Edelstahl gebürstet

Art.-Nr.: _____

Material: _____ €/m

Lohn: _____ €/m

Gesamtpreis: _____ €/m

