



Schlüter®-Systems

Nyskabende integrerede badløsninger

Systemprodukter, der passer perfekt:

Schlüter®-KERDI-LINE – linjeafvanding og riste-/rammesæt

Schlüter®-KERDI-SHOWER – udlignings- og fald-elementer

Schlüter®-SHOWERPROFILE – vægttilslutnings- og faldprofiler



Schlüter®-Systems – Nyskabende integrerede badløsninger

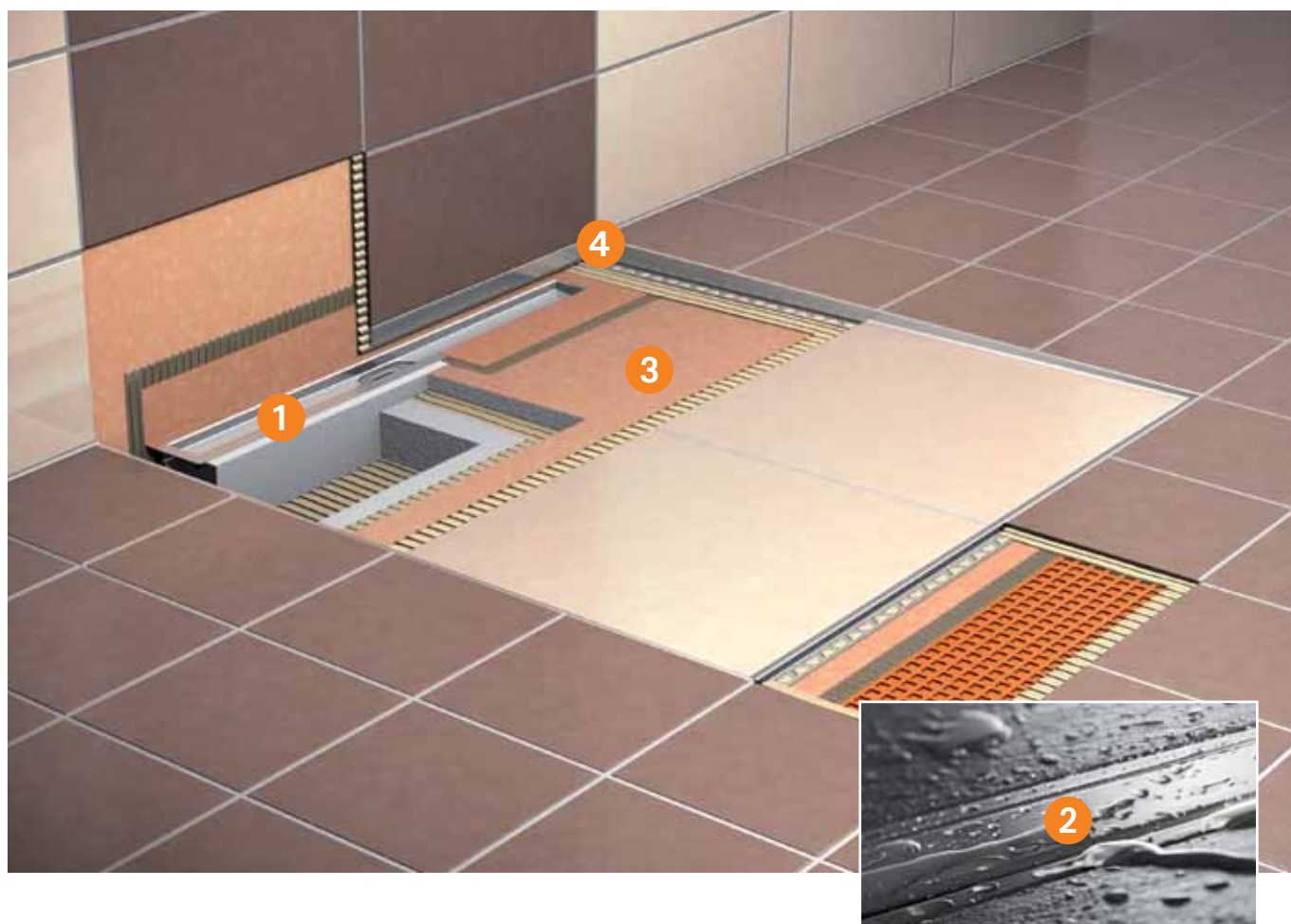

Schlüter-systems tilbyder dig...

alt, hvad du har brug for til at bygge barrierefri brusekabiner i gulvniveau. Et system, som er langt mere end blot summen af de enkelte dele. For komponenterne passer nøjagtig sammen og er opbygget på en sådan måde, at der med simple midler og håndværksmæssig snilde opnås maksimal sikkerhed ved forarbejdningen. Opbygningen i moduler giver kunden og håndværkeren en uovertruffen fleksibilitet.

VA-Godkendelse

Det er i Europa og Danmark ikke længer et godkendelseskrav til afløbsinstallationer / gulvaflob. Der har tidligere været et obligatorisk krav om en VA- godkendelse, dette er nu blevet til en frivillig ordning. Vi har valgt at tilslutte os denne ordning, og er i gang med at gemmeføre dette hos ETA-Danmark.

1 Schlüter®-KERDI-LINE

Afvandingsrender med vertikalt eller horisontalt afløb

Side 3-5

2 Schlüter®-KERDI-LINE

Kombination af rist/ramme

Side 6-7

3 Schlüter®-KERDI-SHOWER

Udlignings- og fald-elementer

Side 8-9

4 Schlüter®-SHOWERPROFILE

Vægovergangs- og faldprofiler

Side 10-11

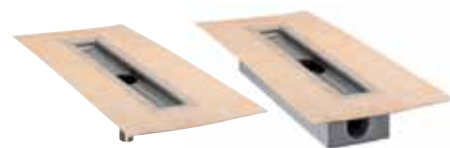



Schlüter®-KERDI-LINE linjeafvanding



Schlüter®-KERDI-LINE-rendestykkerne består af solidt rustfrit stål. De kan leveres i udførelser til horisontal eller vertikal afvanding og fås i 8 længder, som passer til systemets rist-/rammekombinationer (design-afdækning lukket / hullet / flisefordybning). Schlüter®-KERDI-LINE rendekroppene er udformet således, at de kan indbygges variabelt enten i vægområdet eller i fladen. Under alle omstændigheder giver Schlüter®-KERDI manchetten, som er limet fast fra fabrikkens side, mulighed for en sikker tætning.

- Dyb rendekrop af rustfrit stål 1,5 mm uden svejsesøm
- Enkel montering med rendekroppen af polystyrol, der passer præcist
- Montering uden at bore og skrue
- Lyddæmpning mulig i kraft af randisolering
- Der kan leveres varianter til horisontal eller vertikal afvanding
- Horisontal afvanding på etageloftet
- Vertikal afvanding gennem etageloftet
- Udtagelig vandlås (Schlüter®-KERDI-LINE-H)
- Kan bruges universelt til væg- eller centermontering
- Kan også bruges universelt ved opadgående sidevægge
- Schlüter®-KERDI manchette, limet fast fra fabrikkens side
- Systemtætning med Schlüter®-KERDI

Horisontal eller vertikal version

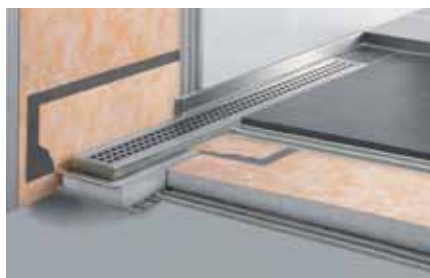

Schlüter®-KERDI-LINE-H med horisontalt afløb til montering på etageloftet egner sig med sin monteringshøjde på 97 mm som løsning til de fleste byggeopgaver.

Schlüter®-KERDI-LINE-V med vertikalt afløb til afvanding gennem etageloftet egner sig til saneringsopgaver med en monteringshøjde på kun 24 mm.

Væg- eller Centermontering



Begge varianter, både den horisontale og den vertikale linjeafvanding, er udformet således, at de kan indbygges variabelt enten i vægområdet eller centralt i fladen. Der kræves ikke nogen specialløsning, selv ikke for opadgående vægge i siden. De hjørneområder, som opstår, tættes ganske enkelt med de vedlagte hjørneformdele.



Schlüter®-KERDI-LINE-H linjeafvanding med horisontalt afløb

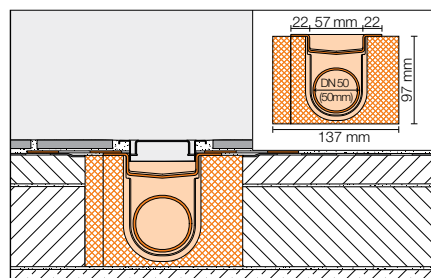
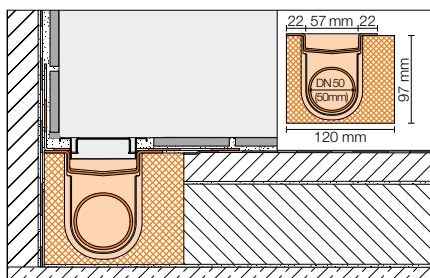

Schlüter®-KERDI-LINE-H er et komplet sæt til lineære brusekabiner i gulvniveau med horisontalt afløb. Det kan bruges universelt til central montering i en flade eller i vægområdet. På den omløbende rendekrops klæbeflange er der fra fabrikkens side limet en manchet af Schlüter®-KERDI fast. Den giver en sikker overgang fra rendekroppen til samlingstætningen både i gulvområdet og ved væggene.

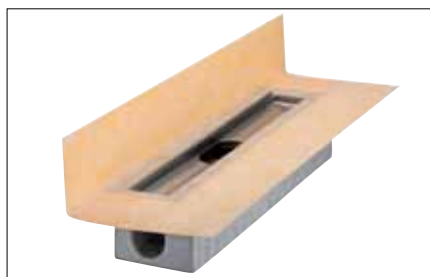

Schlüter®-KERDI manchete stillet op til vægmontering

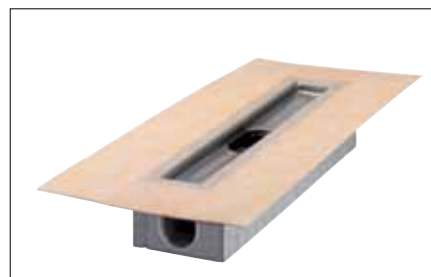

Schlüter®-KERDI manchete liggende plant til centermontering



Schlüter®-KERDI manchete med hjørneformdel til hjørneovergang ved vægmontering



Schlüter®-KERDI manchete til vægovergang ved centermontering

| Schlüter®-KERDI-LINE-H | | | | |
|-----------------------------------|----------------|----------------|---------------|----------|
| Linjeafvandingsæt i rustfrit stål | | | | |
| L = cm | L ₁ | Varenr. | € / stk. | P = stk. |
| 50 | 55 | KL H 50 GE 50 | 197,50 | 10 |
| 60 | 65 | KL H 50 GE 60 | 205,50 | 10 |
| 70 | 75 | KL H 50 GE 70 | 213,50 | 10 |
| 80 | 85 | KL H 50 GE 80 | 221,50 | 10 |
| 90 | 95 | KL H 50 GE 90 | 230,00 | 10 |
| 100 | 105 | KL H 50 GE 100 | 238,50 | 10 |
| 110 | 115 | KL H 50 GE 110 | 245,00 | 10 |
| 120 | 125 | KL H 50 GE 120 | 252,50 | 10 |

Sættet består af følgende:

- A** 2 stk. indvendige hjørner for tilslutning mod sidevægge
- B** todelt vandlås
- C** Rende med KERDI-manchet.
- D** afløbsskål
- E** afløbsrør
- F** rendekonsol

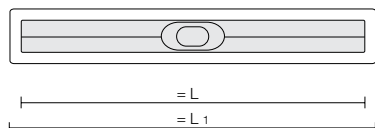

Tekniske data:

Afløb: DN 50
 Afløbets kapacitet: > 0,6 l / sec.
 Monteringshøjde: 97 mm
 Bredde på afdækning inkl. ramme: 74 mm
 Længde: 50–120 cm i trin á 10 cm



Schlüter®-KERDI-LINE-V linjeafvandning med vertikalt afløb

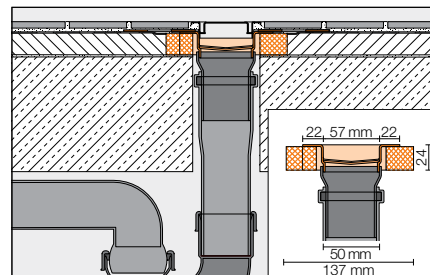
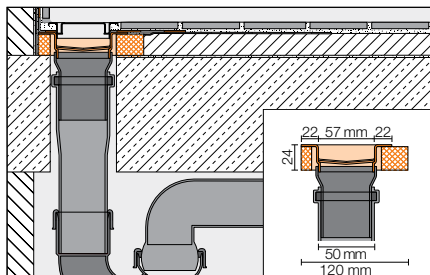

Schlüter®-KERDI-LINE-V er et komplet sæt til lineære brusekabiner i gulvniveau med vertikalt afløb. Det kan bruges universelt til central montering i en flade eller i vægområdet. På den omløbende rendekrops klæbeflange er der fra fabrikkens side limet en manchete af Schlüter®-KERDI fast. Den giver en sikker overgang fra rendekroppen til samlingstætningen både i gulvområdet og ved væggene.



Schlüter®-KERDI manchete stillet op til vægmontering



Schlüter®-KERDI manchete liggende plant til centermontering



Schlüter®-KERDI manchete med hjørneformdel til hjørneovergang ved vægmontering



Schlüter®-KERDI manchete til vægovergang ved centermontering

Schlüter®-KERDI-LINE-V

Linjeafvandingsæt i rustfrit stål

| L = cm | L ₁ | Varenr. | € / stk. | P = stk. |
|--------|----------------|-----------------|---------------|----------|
| 50 | 55 | KL V 50 GSE 50 | 197,50 | 10 |
| 60 | 65 | KL V 50 GSE 60 | 205,50 | 10 |
| 70 | 75 | KL V 50 GSE 70 | 213,50 | 10 |
| 80 | 85 | KL V 50 GSE 80 | 221,50 | 10 |
| 90 | 95 | KL V 50 GSE 90 | 230,00 | 10 |
| 100 | 105 | KL V 50 GSE 100 | 238,50 | 10 |
| 110 | 115 | KL V 50 GSE 110 | 245,00 | 10 |
| 120 | 125 | KL V 50 GSE 120 | 252,50 | 10 |

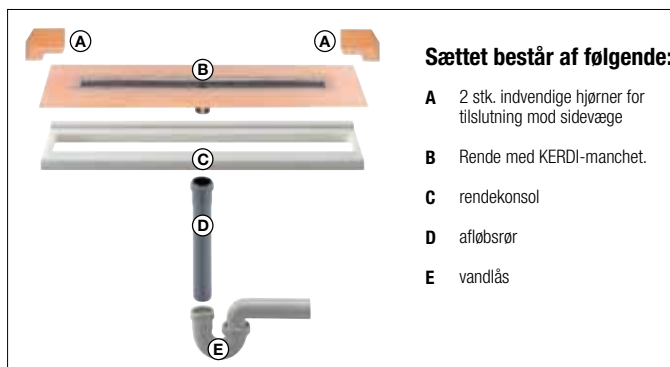

Tekniske data:

Afløb: DN 50
 Afløbets kapacitet: > 1,0 l/s
 Monteringshøjde: 24 mm
 Bredde på afdækning inkl. ramme: 74 mm
 Længde: 50–120 cm i trin á 10 cm

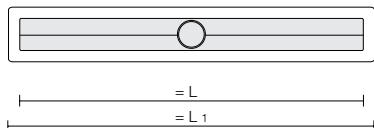



Schlüter®-KERDI-LINE - kombination af rist/ramme



Præfabrikerede kombinationer af rist/rammer i børstet rustfrit stål i længder på 50-120 cm (rist-længde) bestemmer det visuelle udtryk for Schlüter®-KERDI-LINE. Rammerne i elegant QUADEC-design fås med designriste eller en fliseprofil.

- Præfabrikerede kombinationer af rist/rammer i børstet rustfrit stål
- Fås i 8 længder fra 50–120 cm i trin á 10 cm
- Ramme i elegant QUADEC-design med integreret risteholder
- Trinløst justerbar holderamme i rustfrit stål i to versioner til belægningsmateriale med en tykkelse på mellem 3 og 25 mm
- 3 varianter af rendeafdækning:
 - A** – lukket i rustfrit stål med afløbsrønder i siden
 - B** – kvadratisk indløbsrist med huller
 - C** – U-profil til montering af belægningsmateriale
- Silikonfuge mellem belægning og ramme ikke nødvendig
- Velegnet til kørsel med kørestol



Ramme 19 mm til belægningstykkelser på 3 til 15 mm



Ramme 30 mm til belægningstykkelser på 13 til 25 mm



Højdefiksering (aftages efter montering)



Designrist A



Designrist B



Fliseprofil C



Schlüter®-KERDI-LINE - kombination af rist/ramme

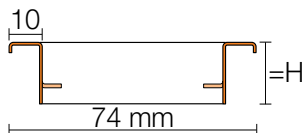

Ramme 19 mm



Ramme 30 mm

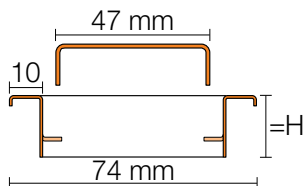

Designrist A

Schlüter®-KERDI-LINE-A

Designrist A med ramme,
rustfrit børstet stål, V2A

| L = cm | Højde = 19 mm Varenr. | € / stk. | P = stk. |
|--------|--------------------------|----------|-------------|
| 50 | KLA 19 EB 50 | 161,50 | 10 |
| 60 | KLA 19 EB 60 | 165,80 | 10 |
| 70 | KLA 19 EB 70 | 170,00 | 10 |
| 80 | KLA 19 EB 80 | 174,30 | 10 |
| 90 | KLA 19 EB 90 | 178,50 | 10 |
| 100 | KLA 19 EB 100 | 182,70 | 10 |
| 110 | KLA 19 EB 110 | 187,20 | 10 |
| 120 | KLA 19 EB 120 | 191,50 | 10 |

Schlüter®-KERDI-LINE-A

Designrist A med ramme,
rustfrit børstet stål, V2A

| L = cm | Højde = 30 mm Varenr. | € / stk. | P = stk. |
|--------|--------------------------|----------|-------------|
| 50 | KLA 30 EB 50 | 166,50 | 10 |
| 60 | KLA 30 EB 60 | 170,50 | 10 |
| 70 | KLA 30 EB 70 | 174,80 | 10 |
| 80 | KLA 30 EB 80 | 179,90 | 10 |
| 90 | KLA 30 EB 90 | 183,50 | 10 |
| 100 | KLA 30 EB 100 | 188,00 | 10 |
| 110 | KLA 30 EB 110 | 192,40 | 10 |
| 120 | KLA 30 EB 120 | 196,00 | 10 |

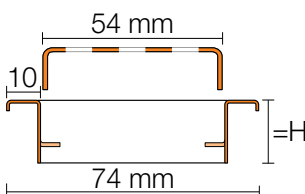

Designrist B

Schlüter®-KERDI-LINE-B

Designrist B med ramme,
rustfrit børstet stål, V2A

| L = cm | Højde = 19 mm Varenr. | € / stk. | P = stk. |
|--------|--------------------------|----------|-------------|
| 50 | KLB 19 EB 50 | 161,50 | 10 |
| 60 | KLB 19 EB 60 | 165,80 | 10 |
| 70 | KLB 19 EB 70 | 170,00 | 10 |
| 80 | KLB 19 EB 80 | 174,30 | 10 |
| 90 | KLB 19 EB 90 | 178,50 | 10 |
| 100 | KLB 19 EB 100 | 182,70 | 10 |
| 110 | KLB 19 EB 110 | 187,20 | 10 |
| 120 | KLB 19 EB 120 | 191,50 | 10 |

Schlüter®-KERDI-LINE-B

Designrist B med ramme,
rustfrit børstet stål, V2A

| L = cm | Højde = 30 mm Varenr. | € / stk. | P = stk. |
|--------|--------------------------|----------|-------------|
| 50 | KLB 30 EB 50 | 166,50 | 10 |
| 60 | KLB 30 EB 60 | 170,50 | 10 |
| 70 | KLB 30 EB 70 | 174,80 | 10 |
| 80 | KLB 30 EB 80 | 179,90 | 10 |
| 90 | KLB 30 EB 90 | 183,50 | 10 |
| 100 | KLB 30 EB 100 | 188,00 | 10 |
| 110 | KLB 30 EB 110 | 192,40 | 10 |
| 120 | KLB 30 EB 120 | 196,00 | 10 |

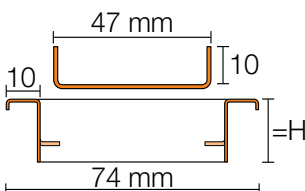

Fliseprofil C

Schlüter®-KERDI-LINE-C

Fliseprofil C med ramme,
rustfrit børstet stål, V2A

| L = cm | Højde = 19 mm Varenr. | € / stk. | P = stk. |
|--------|--------------------------|----------|-------------|
| 50 | KLC 19 EB 50 | 161,50 | 10 |
| 60 | KLC 19 EB 60 | 165,80 | 10 |
| 70 | KLC 19 EB 70 | 170,00 | 10 |
| 80 | KLC 19 EB 80 | 174,30 | 10 |
| 90 | KLC 19 EB 90 | 178,50 | 10 |
| 100 | KLC 19 EB 100 | 182,70 | 10 |
| 110 | KLC 19 EB 110 | 187,20 | 10 |
| 120 | KLC 19 EB 120 | 191,50 | 10 |

Schlüter®-KERDI-LINE-C

Fliseprofil C med ramme,
rustfrit børstet stål, V2A

| L = cm | Højde = 30 mm Varenr. | € / stk. | P = stk. |
|--------|--------------------------|----------|-------------|
| 50 | KLC 30 EB 50 | 166,50 | 10 |
| 60 | KLC 30 EB 60 | 170,50 | 10 |
| 70 | KLC 30 EB 70 | 174,80 | 10 |
| 80 | KLC 30 EB 80 | 179,90 | 10 |
| 90 | KLC 30 EB 90 | 183,50 | 10 |
| 100 | KLC 30 EB 100 | 188,00 | 10 |
| 110 | KLC 30 EB 110 | 192,40 | 10 |
| 120 | KLC 30 EB 120 | 196,00 | 10 |



Schlüter®-KERDI-SHOWER - udlignings- og fald-elementer



Tæt systemløsning: kombination af fald-element med Schlüter®-KERDI-tætning og udlignings-element

For at opnå sikker funktion og hurtig montering har vi udviklet det systemtilpassede fald-element med forpåklistret Schlüter®-KERDI-tætning og højdejusteret udlignings-element. Basisstørrelserne 100 x 100 cm og 140 x 140 cm kan let tilskæres til de påkrævede mål på monteringsstedet med en der til egnet kniv. Her er de markeret skærelinjer en hjælp. De forskellige elementer leveres i to dele for at lette emballering, lagring og transport. Fald-elementet er klappet sammen med Schlüter®-KERDI-banen som hængsel. Fald-elementet uden Schlüter®-KERDI-overflade kan også anvendes som faldisolering under et pudslag. De forskellige monteringsvarianter er anført nedenfor.



- Sæt med fald-element og tilhørende udlignings-element
- Fald-elementet fås også separat
- Dimensioner: 100 x 100 cm og 140 x 140 cm
- Fald-Elementet er klappet sammen i emballagen for nemmer håndtering.
- Skærelinjer til tilskæring af mindre dimensioner
- Tæt tilslutning til afløbsrendesæt med den medfølgende Schlüter®-KERDI-manchet
- Nem tætning af væg- og kantområder med Schlüter®-KERDI-KEBA
- Fald-elemente med integreret Schlüter®-KERDI-tætning
- Vævs overflade giver en perfekt vedhæftning for flise klæberen
- Optimal belastningsoverførsel og derfor ingen begrænsning af belægningsformaterne (store formater eller mosaik – der er mange muligheder)
- Systemhæftning til tætning med Schlüter®-KERDI, -KERDI-BOARD eller -DITRA
- Kan anvendes som fald-element uden Schlüter®-KERDI under pudslaget
- Egner sig til linjeafvandinger med horisontalt eller vertikalt afløb

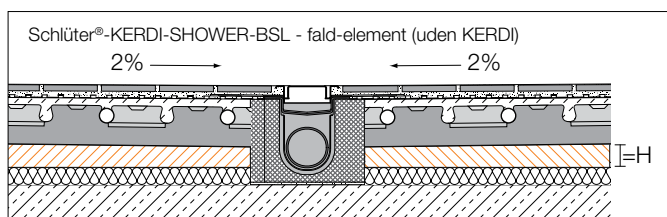
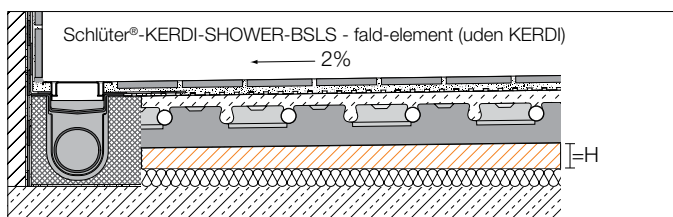
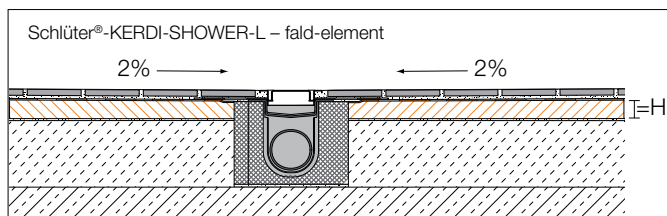
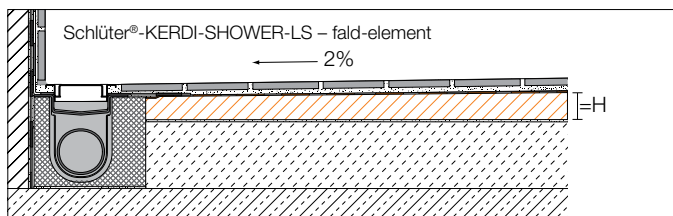
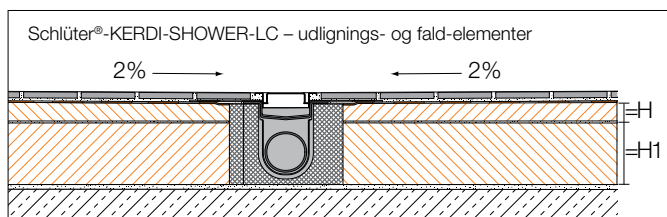
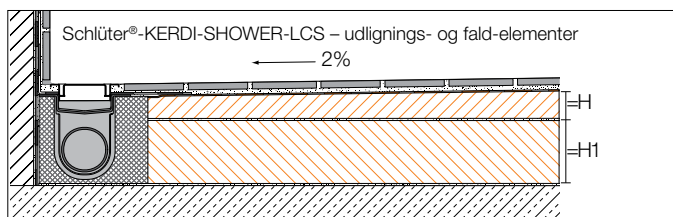



Schlüter®-KERDI-SHOWER - udlignings- og fald-elementer

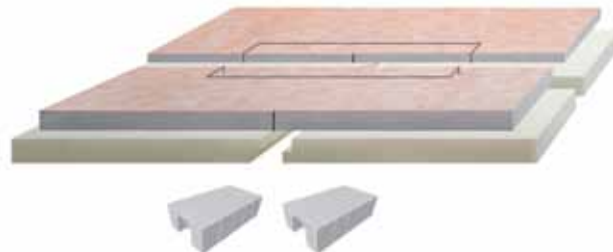
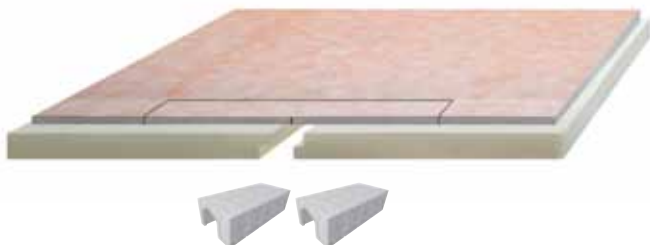

| Schlüter®-KERDI-SHOWER-LCS | | | | | |
|--|--------|---------|-------------|---------------|---------|
| Fald- og udlignings-elementer med Schlüter®-KERDI vægversion | | | | | |
| L x B = cm | H = mm | H1 = mm | Varenr. | € / sæt | P = sæt |
| 100 x 100 | 42 | 70 | KSLC 1000 S | 149,45 | 10 |
| 140 x 140 | 50 | 70 | KSLC 1400 S | 246,50 | 10 |

| Schlüter®-KERDI-SHOWER-LC | | | | | |
|---|--------|---------|-----------|---------------|---------|
| Fald- og udlignings-elementer i to dele med Schlüter®-KERDI centerversion | | | | | |
| L x B = cm | H = mm | H1 = mm | Varenr. | € / sæt | P = sæt |
| 100 x 100 | 32 | 70 | KSLC 1000 | 149,45 | 10 |
| 140 x 140 | 36 | 70 | KSLC 1400 | 246,50 | 10 |



| Schlüter®-KERDI-SHOWER-LS | | | | |
|---|--------|------------|---------------|----------|
| Fald-element med Schlüter®-KERDI vægversion | | | | |
| L x B = cm | H = mm | Varenr. | € / stk. | P = stk. |
| 100 x 100 | 42 | KSL 1000 S | 105,95 | 10 |
| 140 x 140 | 50 | KSL 1400 S | 157,50 | 10 |

| Schlüter®-KERDI-SHOWER-L | | | | |
|--|--------|----------|---------------|----------|
| Fald-element i to dele med Schlüter®-KERDI centerversion | | | | |
| L x B = cm | H = mm | Varenr. | € / stk. | P = stk. |
| 100 x 100 | 32 | KSL 1000 | 105,95 | 10 |
| 140 x 140 | 36 | KSL 1400 | 157,50 | 10 |



| Schlüter®-KERDI-SHOWER-BSLS | | | | |
|---|--------|------------|--------------|----------|
| Fald-element under BEKOTEC- slidlag, vægversion | | | | |
| L x B = cm | H = mm | Varenr. | € / stk. | P = stk. |
| 100 x 100 | 42 | BSL 1000 S | 55,00 | 10 |
| 140 x 140 | 50 | BSL 1400 S | 90,00 | 10 |

| Schlüter®-KERDI-SHOWER-BSL | | | | |
|---|--------|----------|--------------|----------|
| Fald-element under BEKOTEC-slidlag, centerversion | | | | |
| L x B = cm | H = mm | Varenr. | € / stk. | P = stk. |
| 100 x 100 | 32 | BSL 1000 | 55,00 | 10 |
| 140 x 140 | 36 | BSL 1400 | 90,00 | 10 |



1 Faldkile til sidestykker

Schlüter®-SHOWERPROFILE-S er en faldkile bestående af et fladprofil i børstet rustfrit stål med et fald på 2 % til beklædning af sidestykker på brusekabiner i gulvniveau. Profilet er forsynet med væv på bagsiden til fastgørelse i fliseklæberen. Med til systemet hører et bæreprøfil i hård pvc i forskellige højder med U-formet not, som bruges til montering i gulvet. Højdejustering foretages ved at afkorte faldkilen i overlængde på den lave og/eller høje side efter behov. Faldkilen kan bruges i højre eller venstre side til overgang til gulv eller under fliserne på en sidevæg.

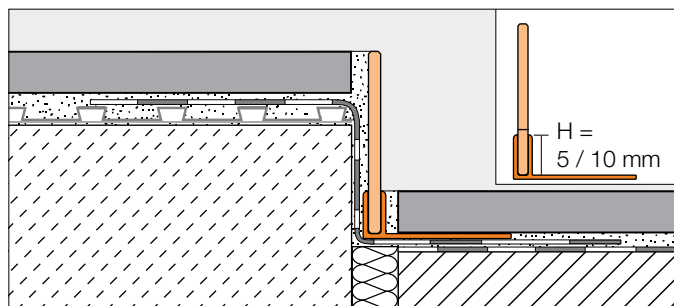
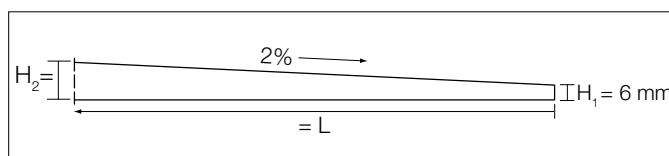
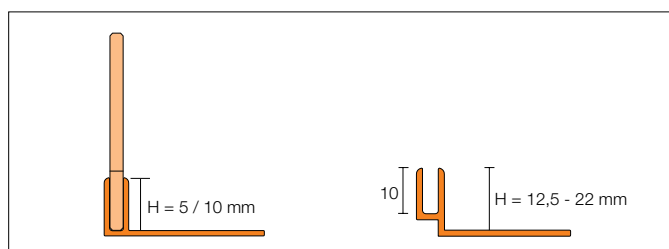

Schlüter®-SHOWERPROFILE-SA

Faldkile, børstet rustfrit stål V2A, $H_1 = 6 \text{ mm}$

| H = mm | L = 1,20 m Varenr. | € / stk. | KV = stk. |
|-------------------|-----------------------|----------|-----------|
| 5 | SPSA 50 EB/120 | 37,60 | 40 |
| 10 | SPSA 100 EB/120 | 37,60 | 40 |
| 12,5 | SPSA 125 EB/120 | 37,60 | 40 |
| L = 1,60 m | | | |
| 5 | SPSA 50 EB/160 | 51,55 | 40 |
| 10 | SPSA 100 EB/160 | 51,55 | 40 |
| 12,5 | SPSA 125 EB/160 | 51,55 | 40 |

Bemærk!

Faldkile 120 cm: $H_2 = 30 \text{ mm}$
Faldkile 160 cm: $H_2 = 38 \text{ mm}$

Bæreprøfiler i serien Schlüter®-DILEX-RF fås på forespørgsel i højderne 15, 18 og 22 mm.



2 Vægttilslutningsprofil

Schlüter®-SHOWERPROFILE-R er et vægttilslutningsprofil i to dele til beklædning af vægområder, der er frie som følge af fald, ved linjeafvandning. De synlige profilflader består af børstet rustfrit stål. Profilet er forsynet med væv på bagsiden til fastgørelse i fliseklæberen. Med sammensætning af de to dele kan Schlüter®-SHOWERPROFILE-R højdejusteres trinløst i et område på 23 til 45 mm (i to versioner).

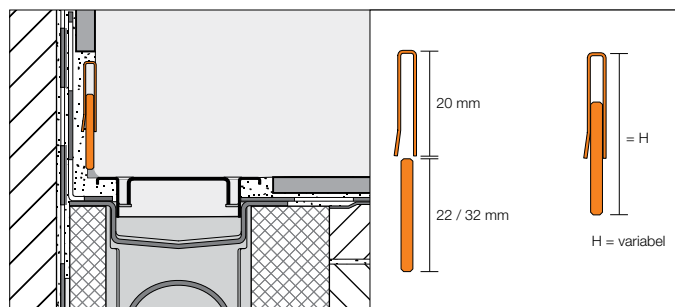

Schlüter®-SHOWERPROFILE-RA

Vægttilslutningsprofil i to dele, børstet rustfrit stål, V2A

| H = mm | L = 1,00 m / Varenr. | € / stk. | KV = stk. |
|--------|----------------------|----------|-----------|
| 23-35 | SPRA 23 EB/100 | 41,95 | 40 |
| 33-45 | SPRA 33 EB/100 | 45,95 | 40 |
| H = mm | L = 1,40 m / Varenr. | | |
| 23-35 | SPRA 23 EB/140 | 51,95 | 40 |
| 33-45 | SPRA 33 EB/140 | 56,95 | 40 |



3 Indgangsområde

Monteringsvariant A: Overgang i gulvniveau med dilatationsfuge

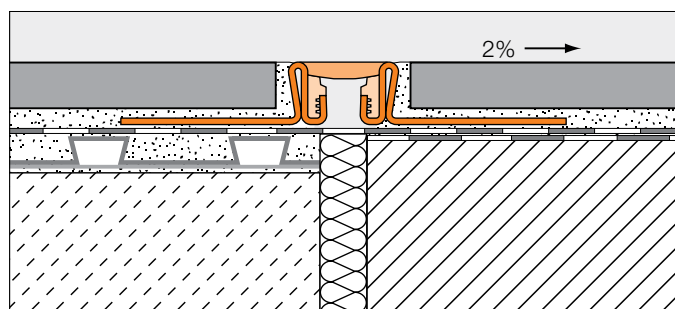

Monteringsvariant B: Skulpeværn med Schlüter®-RENO-U

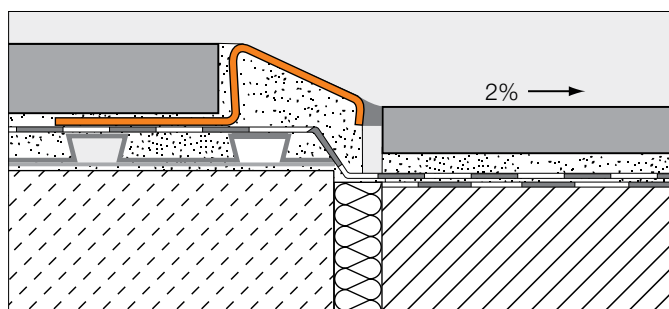

Schlüter®-DILEX-EKSN

Rustfrit stål, V2A

| H = mm | L = 2,50 m Varenr. | € / m | KV = stk. |
|--------|--------------------|-------|-----------|
| 8 | EKSN 80 ...* | 28,23 | 40 |
| 10 | EKSN 100 ...* | 28,55 | 40 |
| 11 | EKSN 110 ...* | 28,83 | 40 |
| 12,5 | EKSN 125 ...* | 29,46 | 40 |
| 14 | EKSN 140 ...* | 29,97 | 40 |
| 16 | EKSN 160 ...* | 30,81 | 40 |
| 18,5 | EKSN 185 ...* | 31,56 | 40 |
| 21 | EKSN 210 ...* | 32,40 | 40 |
| 25 | EKSN 250 ...* | 33,94 | 40 |
| 30 | EKSN 300 ...* | 35,43 | 40 |

Schlüter®-RENO-EBU

Børstet rustfrit stål, V2A

| H = mm | L = 2,50 m Varenr. | € / m | KV = stk. |
|-------------------|--------------------|-------|-----------|
| 8 | EBU 80 | 16,64 | 60 |
| 10 | EBU 100 | 18,23 | 60 |
| 12,5 | EBU 125 | 20,19 | 60 |
| 15 | EBU 150 | 21,99 | 60 |
| 17,5 | EBU 175 | 23,94 | 60 |
| 20 | EBU 200 | 26,06 | 60 |
| L = 1,00 m | | | |
| 8 | EBU 80/100 | 17,23 | 60 |
| 10 | EBU 100/100 | 18,83 | 60 |
| 12,5 | EBU 125/100 | 20,79 | 60 |



Sætpakker:

- Ⓐ Fald- og udlignings-elementer med Schlüter®-KERDI
- Ⓑ Fald-element med Schlüter®-KERDI
- Ⓒ Faldkile til sidestykker/vægttilslutningsprofil
- Ⓓ Schlüter®-KERDI-LINE linjeafvanding
- Ⓔ Schlüter®-KERDI-LINE - kombination af rist/ramme

De generelle salgs- og leveringsbetingelser for Schlüter-Systems KG er gældende.



I N N O V A T I O N M E D P R O F I L