

Schlüter®-BARIN

Spolehlivý odvodňovací systém

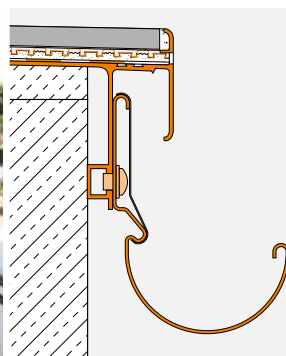

Snadná montáž.
Vysoce kvalitní hliník.



I N O V A C E S P R O F I L E M

Použití a funkce

Schlüter-BARIN je žlabový systém pro odvodnění ploch balkonů a teras.

Jako systémové příslušenství se k žlabům Schlüter-BARIN dodávají veškeré potřebné díly – upevňovací šrouby, vnitřní kouty a vnější rohy, spojky, koncovky, odtokové kotlečky, svodové potrubí a chrliče.

Schlüter-BARIN se přišroubuje na balkonové profily Schlüter-BARA-RTK, -RTP, -RKLT, -RTKE a -RTKEG. Díky uspořádání podélných otvorů na zadní straně žlabů lze vytvořit spád až do 30 mm.

Materiál

Schlüter-BARIN žlabové díly včetně krycích profilů, koncovek, vnitřních koutů, vnějších rohů a spojek jsou z barevně lakovaného hliníku.

Další tvarovky žlabového systému Schlüter-BARIN jako svodové potrubí, potrubní objímky, oblouky, odbočky, chrliče, odtokové klapky a nasazovací hrdla jsou rovněž z barevně lakovaného hliníku.



Schlüter-BARIN lze připevnit pomocí šroubů na následující ukončovací profily Schlüter-BARA:

Schlüter-BARA-RTK a -RTKE se pokládají na hranu balkonu z již hotového potěru.

Schlüter-BARA-RTP se může dodatečně přišroubovat na čelní plochy balkonů.

Schlüter-BARA-RKLT se na hranu balkonu osadí kotevním ramenem do plošné izolace.

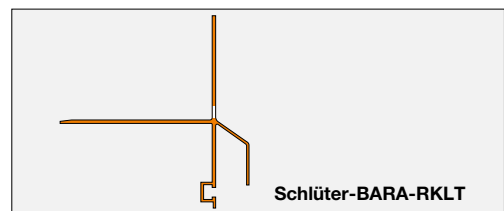
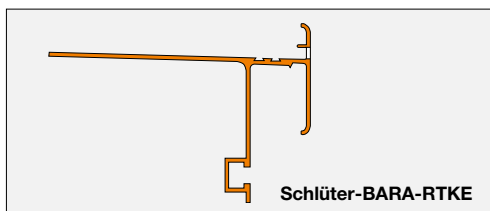
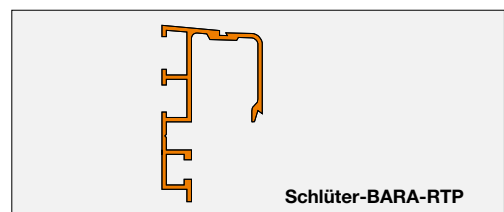
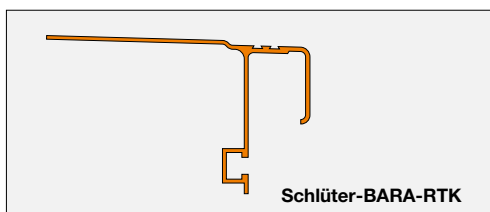

Schlüter®-BARIN a Schlüter®-BARA: Naprosto snadné řešení hran

Schlüter-BARIN jako odvodňovací žlab na balkonové konstrukci s kontaktní izolací Schlüter-DITRA a ukončovacím balkonovým profilem Schlüter-BARA-RTK.

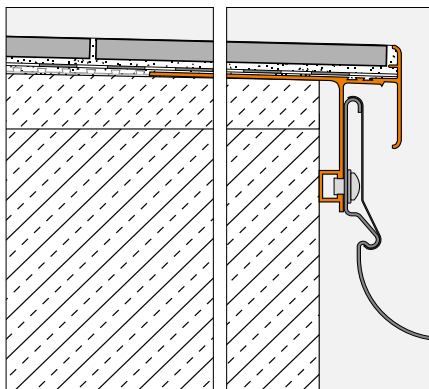

Schlüter-BARIN jako odvodňovací žlab na balkonové konstrukci s kontaktní drenáží Schlüter-DITRA-DRAIN, ukončovacím balkonovým profilem Schlüter-BARA-RTKE.

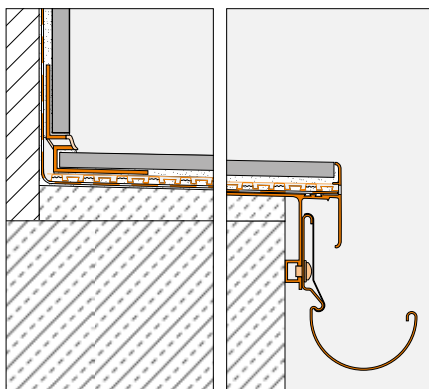

Schlüter-BARIN jako odvodňovací žlab na balkonové konstrukci s bitumenovou izolací. Na ní se položí plošná drenáž Schlüter-TROBA-PLUS a vrstva potěru. Dlažbu lze položit do tenkého lože i na separační a izolační rohož Schlüter-DITRA.

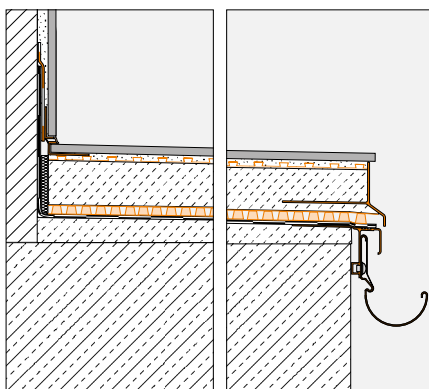

Schlüter-BARIN jako odvodňovací žlab na balkonové konstrukci s bitumenovou izolací. Nad ní je plošná drenáž Schlüter-TROBA a roznášecí vrstva ze štěrku nebo kamenné drti, do které se volně kladou velkoformátové dlaždice.

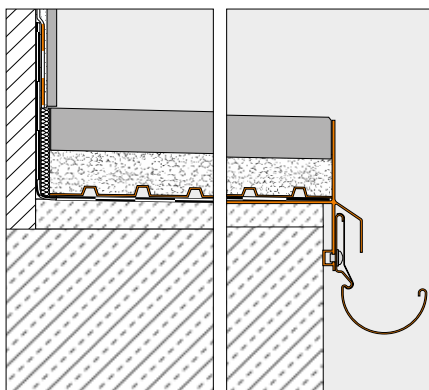



Snadná montáž Schlüter®-BARIN



1. Žlabové díly Schlüter-BARIN se uříznou na míru a připevní dodanými šrouby na profil Schlüter-BARA. Díky podélným otvorům lze v případě potřeby zřídit spád.



2. Těsné spojení dvou žlabových dílů zhotovíme připevněním spojky středem přes žlabový spoj.



3. Těsný spoj je zaručen vložkou z mechové gumy ve spojnici.

4. Vnitřní kouty a vnější rohy zhotovíme připevněním rohové tvarovky dvěma spojkami středem přes spoj.



5. Pro napojení svodového potrubí se připevní dvěma spojkami středem přes žlabový spoj cca 20 cm dlouhý žlabový kotlík.

6. Koncovky se přidrží zesponu proti žlabu a připevní spojkou.

7. Šrouby a podélné otvory se překryjí zacvaknutím krycího profilu.

8. Závěrem se přilepí krycí rohy a je hotovo. Jednoduchými úkony a bez speciálního nářadí tak vznikne žlabový systém:

- spolehlivá funkčnost
- hezký tvar





Schlüter®-BARIN-SR

Schlüter-BARIN-SR je žlabový systém z barevně lakovaného hliníku pro odvádění vody z ploch balkonů a teras. Lze ho připevnit na k tomu určené profily Schlüter-BARA.

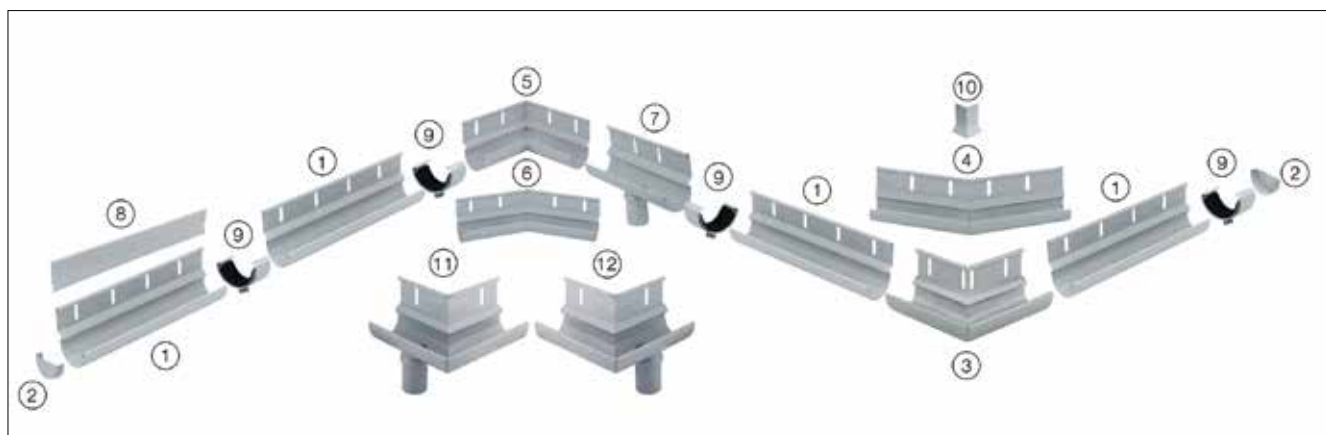
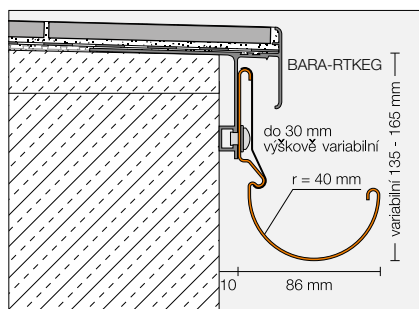

Schlüter®-BARIN-SR AC

hliník barevně lakovaný

Označení	č.výr.
a) BARIN-set žlab 2,50 m 1 ks žlabu 2,50 m ① ke každému kusu krycí profil 2,50 + 0,50 m ② 1 ks spojka ③, 6 ks šroubů	BSR4 R 250...*
b) BARIN-set žlab 1,50 m 1 ks žlabu 1,50 m ① ke každému kusu krycí profil 2,50 + 0,50 m ② 1 ks spojka ③, 4 ks šroubů	BSR4 R 150...*
BARIN-set koncovky 2 ks koncovky ② 2 ks spojky ③	BSR4 E 2...*
BARIN-set roh 90° 1 ks roh ④, 2 ks spojky ③ 1 ks roh krycího profilu ⑤	BSR4 EWG 90...*
BARIN-set roh 90° s odtokem vlevo 1 ks roh ⑥, 2 ks spojky ③ 1 ks roh krycího profilu ⑤	BSR4 E 90 L DN60 ...*
BARIN-set roh 90° s odtokem vpravo 1 ks roh ⑥, 2 ks spojky ③ 1 ks roh krycího profilu ⑤	BSR4 E 90 R DN60 ...*
BARIN-set roh 135° 1 ks roh ④, 2 ks spojky ③ 1 ks roh krycího profilu ⑤	BSR4 EWG 135...*
BARIN-set kout 90° 1 ks kout ⑦ 2 ks spojky ③	BSR4 IWG 90...*
BARIN-set kout 135° 1 ks kout ⑧ 2 ks spojky ③	BSR4 IWG 135...*
BARIN-set žlabový kotlík 1 ks žlab 20 cm s kotlíkovou vložkou ⑦ 2 ks spojky ③, 2 ks šroubů	BSR4 A DN 60...*

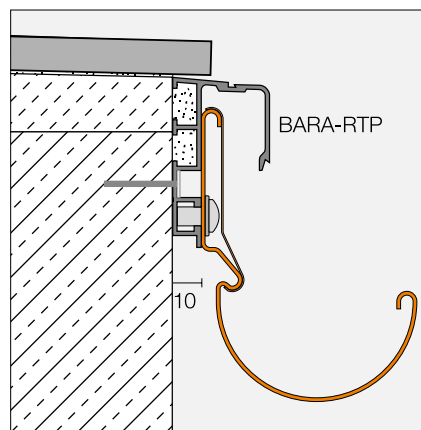
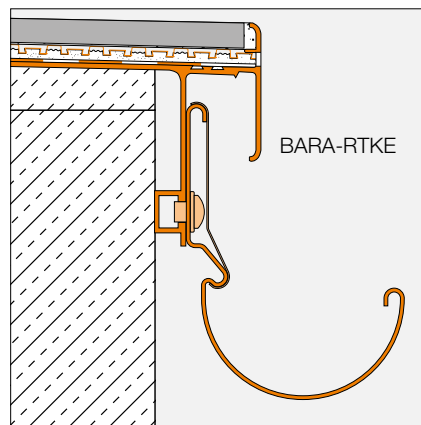

Schlüter-BARIN SR-E jsou 90° vnější rohy se zabudovaným odtokem pro napojení Schlüter-BARIN svodového potrubí Ø 60 mm.

* č.výr. doplnit o barvu (např. BSR4 R 250 GM). barvy: BW - GM - HB - PG - RB - SB

Schlüter®-BARIN-R

Schlüter-BARIN-R je systémové svodové potrubí z barevně lakovaného hliníku s příslušnými tvarovkami.

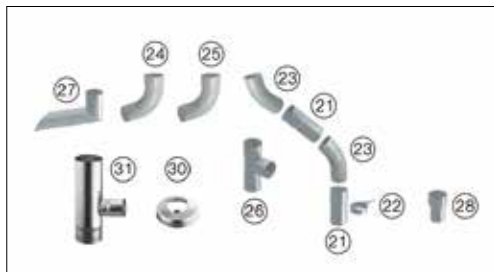

Svodové potrubí je standardně opatřeno spojovacím hrdlem. Nasazovací hrdlo (28) lze použít jako redukční přechodku pro standardní potrubí 50 mm nebo pro spojení potrubí systému Schlüter-BARIN bez přechodového hrdla (zbytkové kusy).

Schlüter-BARIN-R-SK je krytka napojení Schlüter-BARIN systémového potrubí Ø 60 mm na stávající odpadové vedení.

Schlüter-BARIN-R-AZ je odbočka pro připojení Schlüter-BARIN systémového potrubí Ø 60 mm na stávající svodové potrubí Ø 110 mm (DN 100) odvádějící vodu ze střechy.

Schlüter®-BARIN-R AC

hliník barevně lakovaný

Označení	č.výr.
Svodové potrubí, 1,00 m Ø 60 mm (21)	BR 100 DN 60 ...*
Svodové potrubí, 2,50 m Ø 60 mm (21)	BR 250 DN 60 ...*
Oblouk 40° Ø 60 mm (23)	BR B40 DN 60 ...*
Oblouk 72° Ø 60 mm (24)	BR B72 DN 60 ...*
Oblouk 85° Ø 60 mm (25)	BR B85 DN 60 ...*
Odbočka 72° Ø 60 mm (26)	BR AZ DN 60 ...*
Nasazovací hrdlo (28)	BR AM DN 60 ...*
Chříč 25 cm Ø 50 mm <i>vhodný pro BARIN-SR odtoky Ø 50 mm</i>	BR SP 25 DN 50 ...*
Chříč 40 cm Ø 50 mm <i>vhodný pro BARIN-SR odtoky Ø 50 mm</i>	BR SP 40 DN 50 ...*
Potrubní objímky-set (22) <i>2 ks potrubní objímky Šroub 100 mm</i>	BR RS 100 DN 60 ...*
Potrubní objímky-set (22) <i>2 ks potrubní objímky Šroub 200 mm</i>	BR RS 200 DN 60 ...*
Šroub 200 mm <i>pro potrubní objímky</i>	BR SS 200

* č.výr. doplnit o barvu (např. BR 100 DN 60 GM). barvy: BW - GM - HB - PG - RB - SB

Schlüter®-BARIN-R Z/K

zinek / měď

označení	č.výr.
Krytka napojení zinek, Ø 60 / 116 mm (30)	BR SK DN 60 / 116 Z
Odbočka zinek (31), Ø 110 / 60 mm (DN 100/60)	BR AZ DN 100 / 60 Z
Odbočka měď (31), Ø 110 / 60 mm (DN 100/60)	BR AZ DN 100 / 60 K



I N O V A C E S P R O F I L E M

Schlüter-Systems KG · Schmölestraße 7 · D-58640 Iserlohn

Tel.: +49 2371 971-261 · Fax: +49 2371 971-112 · info@schlueter.de · www.schlueter-systems.com

Schlüter-Systems · Servisní kancelář Praha · Politických vězňů 912/10 · CZ-110 00 Praha 1

Tel: +420 222 192 550/551 · Fax: +420 222 192 552 · servis_praha@schlueter.de · www.schlueter.cz